



10 Jahre  
Garantie

Auf alle original  
VELUX Fenster\*,  
Anschlussprodukte,  
Tageslicht-Spots,  
Innenfutter

\*Ausgenommen Elektrokomponenten

**VELUX®**

# Preiskatalog

Gültig ab 1.4.2024

velux.de

# Anleitung zur Navigation im PDF

## Mit Hilfe von Text-Verknüpfungen – d. h. alle Seitenverweise springen auf die entsprechende Seite

Anmerkung: Auf allen Seiten können Sie oben links zum Kapitel-Inhaltsverzeichnis zurückgelangen.

Dafür stehen wir

Das VELUX Dachfenster – Eigenschaften auf einen Blick

Neuheiten

Planung

1. Automatische Produkte
2. Lichtlösungen
3. Dachfenster, Zubehör
4. Modernisierung, Austausch
5. Anschlussprodukte, Eindeckrahmen

## Mit Hilfe von Lesezeichen am Beispiel mit dem Programm Adobe Acrobat Reader

## Mit Hilfe von Seiteneingaben am Beispiel mit dem Programm Adobe Acrobat Reader

## Hinweis

Wir empfehlen die Verwendung des Adobe Acrobat Reader. Diesen können Sie kostenlos auf [www.adobe.de](http://www.adobe.de) herunterladen. Für die komfortable Doppelseiten-Ansicht stellen Sie bitte die Seitenansicht auf „Zwei Seiten mit Deckblatt“.

# Inhalt

Räume in Lieblingsplätze verwandeln	4
Lösungen für ein nachhaltiges Leben	5
Dafür stehen wir	6
Das VELUX Dachfenster – Eigenschaften auf einen Blick	8
Neuheiten	10
Planung	16
1. Automatische Produkte	30
2. Lichtlösungen	42
3. Dachfenster, Zubehör	70
4. Modernisierung, Austausch	118
5. Anschlussprodukte, Eindeckrahmen	140
6. Innenfutter	190
7. Rollläden, Hitzeschutz-Markisen	200
8. Sonnen- und Insektenschutz	234
9. Flachdach-Lösungen	274
10. Tageslicht-Spots	300
11. RWA	306
12. Services	318
13. Weitere Informationen	332

Automatische Produkte	1
Lichtlösungen	2
Dachfenster, Zubehör	3
Modernisierung, Austausch	4
Anschlussprodukte, Eindeckrahmen	5
Innenfutter	6
Rollläden, Hitzeschutz-Markisen	7
Sonnen- und Insektenschutz	8
Flachdach-Lösungen	9
Tageslicht-Spot	10
RWA-Fenster, Zubehör	11
Services	12
Weitere Infos	13

# Räume in Lieblingsplätze verwandeln

Wir alle suchen nach dem perfekten Ort, an dem wir uns entspannen, Kraft tanken oder produktiv sein können. Und oft ist dieser Ort, ohne dass wir es merken, voller Tageslicht und frischer Luft.

Seit über 80 Jahren trägt die VELUX Gruppe dazu bei, Räume zu verwandeln – mit Tageslicht und frischer Luft durch Dachfenster.

Indem wir hellere, gesündere und nachhaltigere Orte zum Leben, Arbeiten, Lernen und Spielen schaffen, ermöglichen wir Menschen auf der ganzen Welt einen angenehmeren Alltag.

Unsere Fenster passen in jedes Dach – ob Flachdach oder Steildach- und können mit Rollläden, Hitzeschutz-Markisen und innen liegendem Sonnenschutz ergänzt werden für ein optimales Raumklima auch nachträglich.

Für eine automatische Bedienung können die Fenster auch wahlweise solar- oder elektrischbetrieben werden und für den maximalen Wohnkomfort zusätzlich mit der intelligenten Steuerung VELUX ACTIVE with NETATMO aufgerüstet werden.

VELUX Produkte stehen für hochwertige Qualität und eine lange Lebensdauer. Dabei achten wir in der gesamten Wertschöpfungskette darauf, so ressourcenschonend wie möglich zu produzieren und Prozesse zu optimieren, für mehr Nachhaltigkeit und weniger Emissionen.

Wir haben uns Ziele gesetzt, um unsere Kohlenstoffemissionen bis 2030 im Einklang mit dem Pariser Abkommen zu reduzieren. Darüber hinaus planen wir, das Äquivalent unserer historischen Kohlenstoffemissionen durch den Erhalt und die Wiederaufforstung von Wäldern zu binden.

Mit anderen Worten: Es gibt viele gute Gründe, tief durchzuatmen und aus einem VELUX Dachfenster zu schauen.





1	Automatische Produkte
2	Lichtlösungen
3	Dachfenster, Zubehör
4	Modernisierung, Austausch
5	Anschlussprodukte, Eindeckrahmen
6	Innerlüfter
7	Begleit-, Prozessschutz, Marken
8	Sonnen- und Insekten-schutz
9	Flachdach-Lösungen
10	Tageslicht-Spot
11	RWA-Fenster, Zubehör
12	Services
13	Weitere Infos

# Lösungen für ein nachhaltiges Leben

Bis 2030 wollen wir ein klimaneutrales Unternehmen sein – daran arbeiten wir mit Hochdruck. Wir transformieren unser gesamtes Unternehmen für mehr Nachhaltigkeit und weniger Emissionen. Dafür verändern wir Prozesse in der Produktion, verändern unsere Lieferkette, überdenken unsere Produkte und Produktbestandteile und vieles mehr. Darüber hinaus binden wir durch den Erhalt und die Wiederaufforstung von Wäldern die Menge an CO<sub>2</sub>, die wir seit Unternehmensgründung ausgestoßen haben.

Nachhaltiges Handeln lag schon immer in der Natur von VELUX. Aus diesem Grund verpflichten wir uns zu neuen, wegweisenden Maßnahmen. Das alles auf Basis der Wissenschaft und von Fachleuten geprüft. Wir werden unsere zukünftigen CO<sub>2</sub>-Emissionen drastisch reduzieren. Wir stellen unsere Stromversorgung auf 100% erneuerbare Energie um, stellen unsere Produktion deutlich energieeffizienter auf und werden Materialien und Rohstoffe, die wir für unsere Produkte nutzen, grundlegend ändern und nachhaltiger gestalten. Bis 2030 werden wir so den CO<sub>2</sub>-Fußabdruck unserer Produkte um 50 % senken.

Wir werden ein klimaneutrales Unternehmen sein und werden die CO<sub>2</sub>-Emissionen über unsere gesamte Wertschöpfungskette halbiert haben. Gleichzeitig werden wir bis 2041 die gleiche Menge an CO<sub>2</sub>, die wir seit Gründung des Unternehmens ausgestoßen haben, binden. Dazu haben wir mit dem WWF (World Wide Fund For Nature) eine 20-jährige Partnerschaft über Wald- und Naturprojekte rund um die Welt gestartet. Wenn Sie ein VELUX Produkt kaufen, sind Sie Teil dieses Weges. Profitieren Sie selbst von einer Dachfenster-Technologie, die besseres, gesünderes und energieeffizienteres

Wohnen ermöglicht. Zum Beispiel durch energieeffiziente 3-fach-Verglasung oder den Einsatz von smarten, sensorbasierten Dachfenster-Lösungen, die ein sich selbst regulierendes Raumklima für ein nachhaltiges Wohnen schaffen. Oder durch die Rollos der Nature Collection, welche zum großen Teil aus recyceltem Material bestehen und dazu beitragen, den CO<sub>2</sub>-Fußabdruck weiter zu verringern.

Wir alle brauchen ein gesundes Zuhause, auch Mutter Natur. Mit unserem Engagement für ein nachhaltiges Unternehmen und eine grünere Baubranche setzen wir alles daran, dies zu erreichen.

# Dafür stehen wir

Überall auf der Welt tragen VELUX Dachfenster zu einem gesunden Raumklima bei, indem sie frische Luft und Tageslicht hereinlassen. Hier sind sechs weitere gute Gründe, warum Sie ein Original VELUX Dachfenster in Betracht ziehen sollten.

## 80 Jahre Innovation

Mit der Erfindung des VELUX Fensters haben wir vor über 80 Jahren einen neuen Markt geschaffen, den wir als Weltmarktführer maßgeblich bestimmen. Unsere Leidenschaft für Tageslicht, frische Luft und bessere Wohnbedingungen hält bis heute an und zeigt sich in ständiger Innovation und preisgekröntem Design.



## Ausführlich getestet

VELUX Produkte werden nach höchsten Qualitätsstandards entwickelt und gründlich getestet. Beispielsweise werden alle Fenster darauf getestet, den Niederschlag eines ganzen Jahres in nur 15 Minuten auszuhalten. Außerdem werden sie 25.000 Mal geöffnet und geschlossen – das entspricht einem täglichen Öffnen und Schließen des Fensters über 68 Jahre hinweg!

### 10 Jahre Garantie

Wir bemühen uns sicherzustellen, dass die Qualität aller VELUX Produkte und Zubehörteile den hohen Ansprüchen unserer Kunden gerecht wird. Für den seltenen Fall, dass Sie ein Problem mit Ihrem VELUX Dachfenster haben, bieten wir eine 10-jährige Garantie auf alle Kernprodukte.

Auf Rollläden, Markisen, innen liegende Sonnenschutz- und elektrische Produkte gewähren wir eine Garantie von 3 bis 5 Jahren.

Die ausführlichen VELUX Garantiebedingungen finden Sie im Internet unter [velux.de/garantie](http://velux.de/garantie)

### Schnelle Lieferung

Wir verstehen, dass Sie Ihre VELUX Produkte so schnell wie möglich erhalten möchten. Deshalb können Sie davon ausgehen, dass Sie alle Standardprodukte innerhalb von 5 Arbeitstagen erhalten können.

Die genauen Lieferzeiten sehen Sie in den Preistabellen auf den entsprechenden Produktseiten.



### Wir sind für Sie da

Wenn Sie Unterstützung brauchen, ist unser Team immer nur einen Anruf entfernt. Unsere Servicetechniker sind Experten für Installation, Reparatur und helfen Ihnen bei allen Fragen, von einfachen Installationsproblemen bis hin zu technischen Produktfragen – auch solchen, die das Garantiedatum längst überschritten haben.



### Fokus auf Nachhaltigkeit

Nachhaltigkeit ist in allem, was wir tun, verankert. VELUX Dachfenster halten nicht nur über Generationen hinweg, auch unsere Produktion bemüht sich darum, keinen Abfall zu produzieren, verantwortungsvoll zu beschaffen und die Umweltbelastung kontinuierlich zu reduzieren. Mehr Infos siehe Seite 5.

1	Automatische Produkte
2	Lichtlösungen
3	Dachfenster, Zubehör
4	Modernisierung, Austausch
5	Anschlussprodukte, Eindeckrahmen
6	Innenlüfter
7	Rollläden, Sonnenschutz, Markisen
8	Sonnen- und Insekten-schutz
9	Flachdach-Lösungen
10	Tageslicht-Spot
11	RWA-Fenster, Zubehör
12	Services
13	Weitere Infos

# Das VELUX Dachfenster – Eigenschaften auf einen Blick

VELUX Dachfenster machen mit durchdachten Details und innovativen Ideen das Wohnen unter dem Dach so angenehm wie möglich.

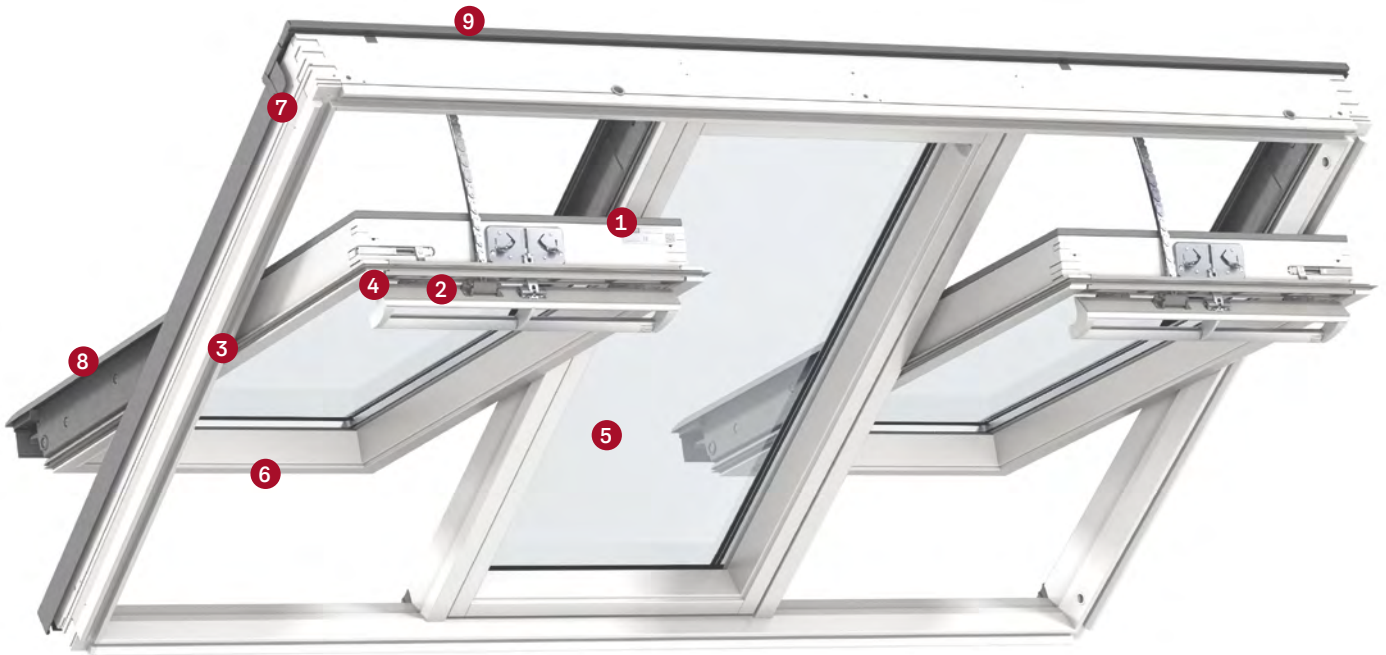

**1** Das Dachfenster kann um 180° gedreht und mit Hilfe des **VELUX Putzriegels** für eine einfache Reinigung von innen festgestellt werden.



**2** Die **Lüftungsclappe** lässt auch bei geschlossenem Dachfenster frische Luft ins Haus. Für einen garantierten Mindestluftwechsel kann sie einfach mit der Lüftungslösung Balanced Ventilation kombiniert werden.





**3** Hochwertige **Scharniere** für einen reibungslosen Betrieb.

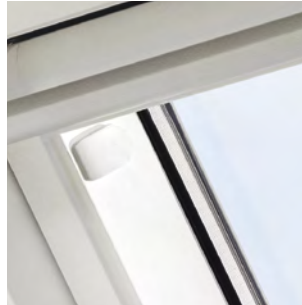

**4** **Vormontierte Zubehörtträger** für eine unkomplizierte Montage der passenden Sonnenschutzprodukte. Einfach das Sonnenschutzprodukt einklicken und die Seitenschiene anbringen.



**5** Alle **Standardverglasungen** sind mit hochwertigen Merkmalen wie Sicherheitslaminiertem Glas, UV-Filter und unserer einzigartigen Regengeräuschkämmung ausgestattet.



**6** Die **VELUX ThermoTechnology™** überträgt weniger Energie und hält Ihr Zuhause warm.

ThermoTechnology™

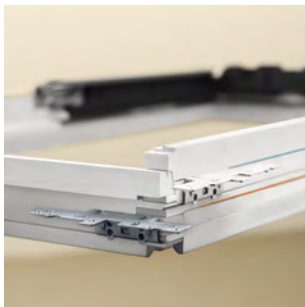

**7** **Einfaches rotes und blaues Liniensystem** zur Unterscheidung zwischen zwei Einbaumöglichkeiten – Standard- oder vertieftem Einbau.

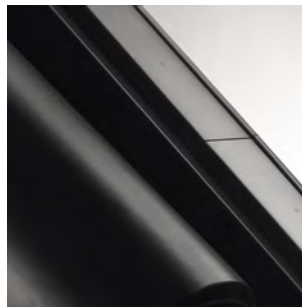

**8** **Klickbare Abdeckungen** machen die Installation einfacher, schneller und sicherer.



**9** **Solarbetriebene Dachfenster (GGU/GGL):** Integrierte Solarzelle und Regensensor, der das Dachfenster bei Regen automatisch schließt.

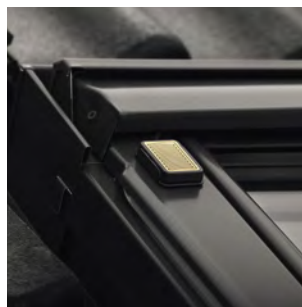

**9** **Elektrische Dachfenster (GGU/GGL, GPU):** Regensensor, der das Dachfenster bei Regen automatisch schließt.

Automatische Produkte	1
Lichtlösungen	2
Dachfenster, Zubehör	3
Modernisierung, Austausch	4
Anschlussprodukte, Eindeckrahmen	5
Innerflüter	6
Begleitend, Präzisions-Markisen	7
Sonnen- und Insekten-schutz	8
Flachdach-Lösungen	9
Tageslicht-Spot	10
RWA-Fenster, Zubehör	11
Services	12
Weitere Infos	13

# Neue 3-fach-Verglasung ENERGIE (84)

Die neue ENERGIE Verglasung bietet einen preisgünstigen Einstieg in hohe Energieeffizienz mit sehr guten Wärmedämmwerten.

Durch den  $U_w$ -Wert von 1,0 erfüllt sie außerdem die Voraussetzung der staatlichen Förderung.

Weitere Informationen auf [velux.de/foerderung](http://velux.de/foerderung)



## Produktvorteile

### Bessere Wärmedämmwerte zum attraktiven Preis

Dank der Förderung können Ihre Kunden bei neuen Dachfenstern sparen. Ein energieeffizienteres Fenster ist dadurch, je nach Förderhöhe, zu einem günstigeren Preis erhältlich, als ein Fenster mit 2-fach-Verglasung THERMO.

Die Förderung gilt auf den Gesamtpreis des Fensters inklusive Zubehör und Ihrer Handwerkerleistung.

### Noch mehr Komfort?

Für einen noch besseren Schallschutz und einen zusätzlichen Anti-Tau- und natürlichen Reinigungseffekt empfehlen wir die ENERGIE PLUS Verglasung (66) zu einem geringen Aufpreis.

## Technische Werte

Verglasungsart	3-fach
<b>U-Wert Fenster</b> $U_w W/(m^2K)$	<b>1,0</b>
U-Wert Scheibe $U_g W/(m^2K)$	0,6
g-Wert	0,46
<b>Luftschalldämmung</b> db	<b>35</b>
Lichttransmissionsgrad $\tau_v$ / $U_v$ -Transmissionsgrad $\tau_{uv}$	0,63/ 0,05
☁ Anti-Regen- ☼ Geräusch-Effekt	✓

**fett = Fenster als Ganzes**, mager = Scheibe allein

## Rechenbeispiel mit steuerlicher Förderung

Bis zu  
**20%**  
Förderung<sup>1</sup>

	GGU MK06 0070 THERMO	GGU MK06 0084 ENERGIE	GGU MK06 0066 ENERGIE PLUS
Listenpreis inkl. MwSt. <sup>2</sup> + Einbau inkl. MwSt. <sup>3</sup>	992,-€ + 1.300,-€	1.234,-€ + 1.300,-€	1.329,-€ + 1.300,-€
= Gesamte Projektkosten	= 2.292,-€	= 2.534,-€	= 2.629,-€
Steuerliche Förderung Jahr 1 (7%)		- 177,-€	- 184,-€
Steuerliche Förderung Jahr 2 (7%)	keine Förderung	- 177,-€	- 184,-€
Steuerliche Förderung Jahr 3 (6%)		- 152,-€	- 158,-€
Gesamtkosten inkl. MwSt.	2.292,-€	2.027,-€	2.103,-€

<sup>1</sup> Es ist eine steuerliche Förderung von bis zu 20 % verteilt auf drei Jahre möglich, sofern die Voraussetzungen für die Förderfähigkeit erfüllt sind und ein entsprechender Antrag bewilligt wird. Die Möglichkeit und Höhe einer steuerlichen Förderung ist abhängig vom Bauvorhaben und richtet sich nach den gesetzlichen Vorgaben, u.a. nach § 35c EstG und ESanMV. Der Höchstbetrag der Förderung ergibt sich aus § 35c EstG, weitere Infos unter [velux.de/foerderung](http://velux.de/foerderung)

<sup>2</sup> Produktpreise (Fenster inkl. Eindeckrahmen) sind unverbindliche Angaben. Es gelten die Listenpreise zum Zeitpunkt des Kaufs.

<sup>3</sup> Einbaukosten sind lediglich marktübliche Schätzungen und werden vom ausführenden Handwerker festgesetzt.

Neu  
ab April



Automatische Produkte	1
Lichtlösungen	2
Dachfenster, Zubehör	3
Modernisierung, Austausch	4
Anschlussprodukte, Eindeckrahmen	5
Innenlüfter	6
Böhliden, Insektenschutz, Markisen	7
Sonnen- und Insektenschutz	8
Flachdach-Lösungen	9
Tageslicht-Spot	10
RWA-Fenster, Zubehör	11
Services	12
Weitere Infos	13

# Kombi-Eindeckrahmen mit flexibler Rinne und BDX

Neu  
ab April

Die neue flexible Rinne ist unsere innovative und patentierte Lösung, um den Einbau von Fensterkombinationen noch einfacher zu machen.

Die flexible Rinne kann einfach auf jede Breite zwischen 10 und 16 cm angepasst werden.

Das Dämm- und Anschluss-Set BDX ist jetzt außerdem direkt im Kombi-Eindeckrahmen enthalten.

## Produktvorteile



Entwickelt in Kooperation mit Profipartnern für einen noch besseren und einfacheren Einbau der Mittelrinne, die vor Ort immer passt.



Unabhängig davon, wie die Situation auf der Baustelle ist, die flexible Rinne kann einfach darauf angepasst werden. Sie können den Eindeckrahmen also ganz einfach bestellen, ohne dass vorher genaue Abmessungen vor Ort notwendig sind. So können Sie mit großen Lösungen noch einfacher für Tageslicht und frische Luft bei Ihren Kunden sorgen.

## Verfügbar für



EKW



EKS



EKL



EKE





Flexibel einstellbar  
zwischen 10 und 16 cm

1	Automatische Produkte
2	Lichtlösungen
3	Dachfenster, Zubehör
4	Modernisierung, Austausch
5	Anschlussprodukte, Eindeckrahmen
6	Innerfüßer
7	Bildleiden, Wurzelschutz, Markisen
8	Sonnen- und Insekten-schutz
9	Flachdach-Lösungen
10	Tageslicht-Spot
11	RWA-Fenster, Zubehör
12	Services
13	Weitere Infos

# Neue Vorteilspakete aus Sonnen- und Hitzeschutz

Neu  
ab April

Um das Zuhause Ihrer Kunden optimal vor Hitze und blendendem Licht zu schützen, empfiehlt sich eine Kombination aus außen liegendem Hitzeschutz und innen liegendem Sonnenschutz.

Wenn beide manuell bedienbaren Produkte im Paket bestellt werden, sparen Ihre Kunden außerdem 10% im Vergleich zum Einzelkauf.

## Die neuen manuell bedienbaren Vorteilspakete

### Hitzeschutz-Markise + Sichtschutz-Rollo (ROF)

- Die Kombination bietet effektiven Schutz vor Hitze und blendendem Licht
- Das Sichtschutz-Rollo ist durch seine schmalen Führungsschienen optimal in das Fenster integriert und bietet bei Nichtbenutzung maximalen Tageslichteinfall

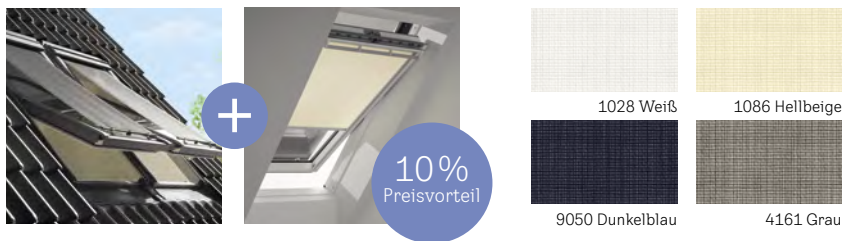

### Hitzeschutz-Markise + Plissee (FOL)

- Das Vorteilspaket mildert den Lichteinfall ab, ohne den Raum dabei komplett zu verdunkeln
- Das Plissee ist stufenlos im Fenster positionierbar, für maximale Flexibilität sowohl von oben als auch von unten



Eine Übersicht aller Vorteilspakete finden Sie auf Seite 209.



1	Automatische Produkte
2	Lichtlösungen
3	Dachfenster, Zubehör
4	Modernisierung, Austausch
5	Anschlussprodukte, Eindeckrahmen
6	Innenflüter
7	Berilliden, Miaschutz, Markisen
8	Sonnen- und Insekten-schutz
9	Flachdach-Lösungen
10	Tageslicht-Spot
11	RWA-Fenster, Zubehör
12	Services
13	Weitere Infos

# Wahl des Fenstertyps (Funktion)

Größe und Anzahl der Fenster bestimmen das Tageslicht und sind somit ausschlaggebend für das persönliche Wohlbefinden.

**15°–90°**



**0°–15°**

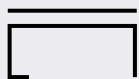

## 1. Dachneigung bestimmen

VELUX Dachfenster können sowohl in Schräg- als auch in Flachdächer eingebaut werden. Auf der gegenüberliegenden Seite finden Sie das richtige Dachfenster, das am besten zu Ihren Anforderungen passt.



## 5. Fensterbedienung bestimmen

VELUX Dachfenster können manuell oder automatisch bedient werden. Für noch mehr Wohnkomfort können sie außerdem mit Smart Home-Lösungen kombiniert werden.

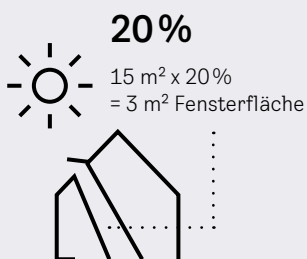

## 2. Tageslicht berechnen

Für einen optimalen Komfort empfehlen wir, dass die verglasten Flächen mindestens 20% der gesamten Bodenfläche eines Raumes ausmachen.

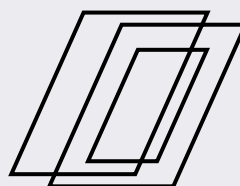

## 6. Einbauprodukte auswählen

VELUX Einbauprodukte sind so konzipiert, dass sie genau zum Dachfenster und zum Bedachungsmaterial passen. Sie schützen vor der Gefahr des Eindringens von Wasser, Schimmel und Kondenswasser und sorgen für Langlebigkeit und Wohnkomfort.

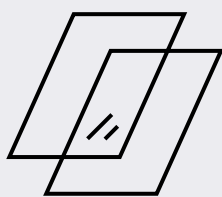

## 3. Verglasung auswählen

Wählen Sie die Verglasungsoption, die für die Anforderungen Ihres Kunden geeignet ist – von zusätzlicher Schalldämmung bis hin zu 3-fach-Verglasung für verbesserte Wärmeeffizienz.

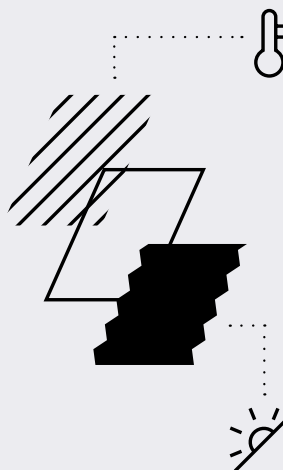

## 7. Der richtige Sonnen- und Hitzeschutz

Wählen Sie innen liegende Sonnenschutzprodukte zur Tageslichtregulierung. Hierfür steht Ihnen eine große Produktpalette mit vielen Farben zur Verfügung. Damit das Zuhause Ihrer Kunden an heißen Tagen und Nächten kühl bleibt, empfehlen wir außen liegende Rollläden oder Hitzeschutz-Markisen.

Kunststoff-Fenster  
Holzfenster, weiß lackiert  
Holzfenster, klar lackiert

## 4. Rahmenmaterial auswählen

VELUX Dachfenster gibt es in verschiedenen Materialien, die zu allen Räumen passen.

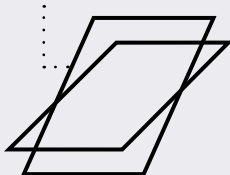



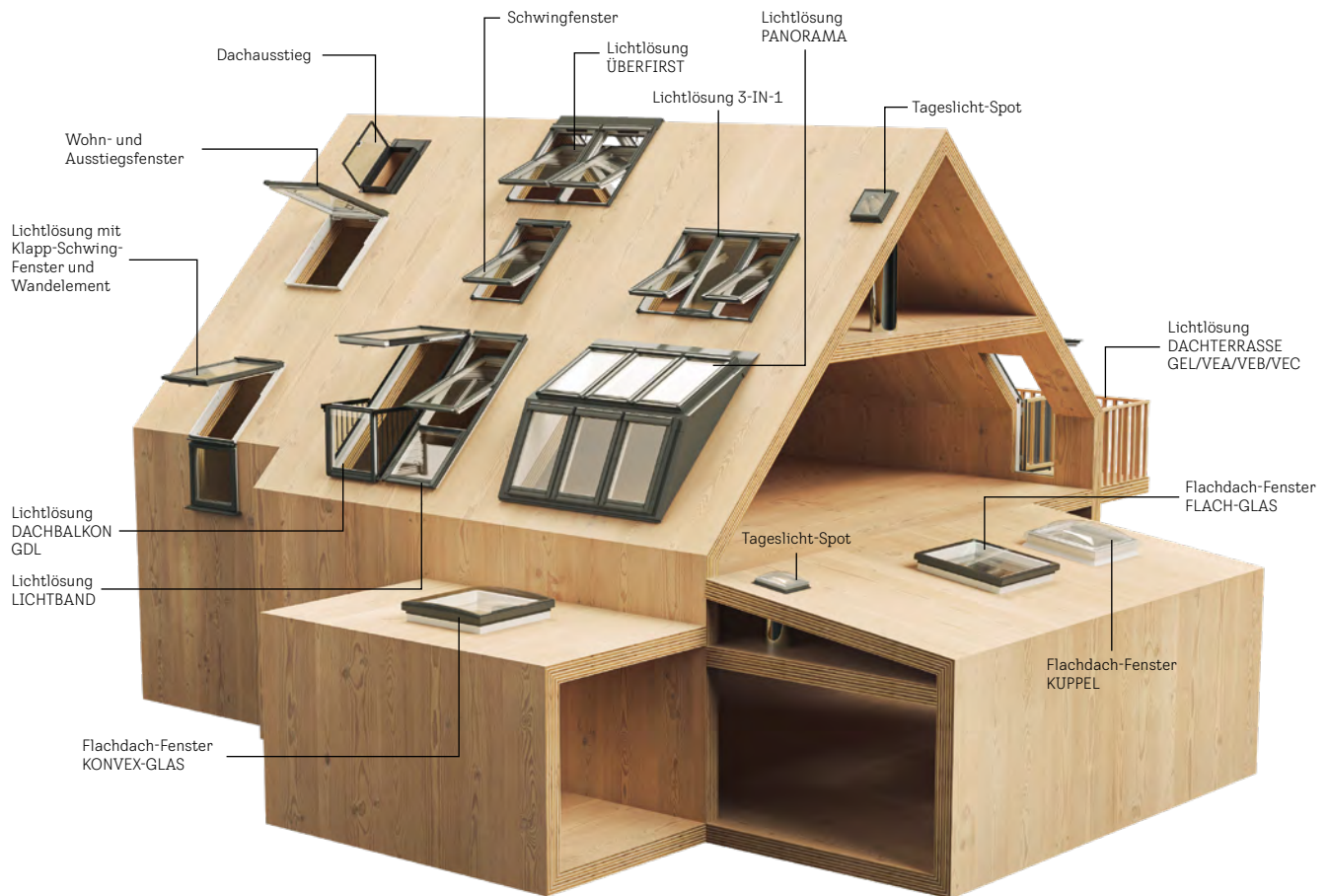

Welche Wünsche Ihre Kunden auch haben, mit unserem Produktsortiment haben Sie für nahezu jeden Wohnraum unter dem geneigten oder flachen Dach die passende Lösung.

Für besonders viel Licht und Lebensqualität empfiehlt sich der Einbau einer großzügigen VELUX Lichtlösung, die Ihren Kunden höchsten Wohnkomfort ermöglicht.

Und für eine besonders komfortable Bedienung sind elektrische oder solarbetriebene VELUX Fenster die ideale Lösung, die bequem mit dem VELUX Funk-Wandschalter oder mit VELUX Touch per Fingertipp gesteuert werden können.

In Kombination mit VELUX App Control oder VELUX ACTIVE lassen sich alle automatischen VELUX Produkte sogar per Smartphone oder Sprachsteuerung bedienen.

## VELUX – auch ideal für Austausch und Modernisierung

Unabhängig von welchem Hersteller die alten Dachfenster sind. VELUX bietet auch bei einem Austausch immer die richtige Lösung.

1	Automatische Produkte
2	Lichtlösungen
3	Dachfenster, Zubehör
4	Modernisierung, Austausch
5	Anschlussprodukte, Eindeckrahmen
6	Innerfütter
7	Rollläden, Privatschutz, Markisen
8	Sonnen- und Insekten-schutz
9	Flachdach-Lösungen
10	Tageslicht-Spot
11	RWA-Fenster, Zubehör
12	Services
13	Weitere Infos

# Lichtflächenplanung

Mehr Licht und frische Luft unterm Dach mit der aktuellen Tageslicht-Norm DIN EN 17037.

Studien belegen, dass sich Tageslicht positiv auf Wohlbefinden, Leistungsfähigkeit, Stimmung und Gesundheit auswirkt. Daher ist es wichtig, eine bestmögliche Tageslichtqualität in Innenräumen sicherzustellen. Der Tageslichteintrag in Innenräumen ist abhängig von Standort, Umgebung, Ausrichtung, Tages- und Jahreszeiten sowie dem Wetter – und zu einem großen Anteil von der optimalen Positionierung der Fensteröffnungen.

<p><b>Musterbauordnung (Stand 1960)</b></p>		<p><b>DIN EN 17037 „Tageslicht in Gebäuden“ (Stand 2019)</b></p>
<p>Mindest-Fensterfläche: 1/8 bzw. 1/10 der Raumfläche (je nach Bundesland)</p> <p>Beispielrechnung: 15 m<sup>2</sup> Raum <math>\hat{=}</math> 1,5 – 1,87 m<sup>2</sup> Fensterfläche</p>		<p>Ein Raum gilt als ausreichend mit Tageslicht versorgt, wenn eine Ziel-Beleuchtungsstärke über einen Anteil der Bezugsebene innerhalb eines Raumes erreicht wird.</p> <p>Raum mit Oberlichtern: 300 lx sollten über 100% der relevanten Raumfläche in mehr als der Hälfte der Tageslichtstunden im Jahr überschritten werden.</p>

**20 BIS 25%**  
DER RAUMGRUNDFLÄCHE  
**= FENSTERFLÄCHE**  
LAUT FAUSTREGEL

Um die Berechnung der Fensterfläche möglichst unkompliziert zu machen, lässt sich eine einfache Faustregel anwenden: 20–25% der Raumgrundfläche sollen als Fensterfläche geplant werden. So ist in der Regel für ausreichend Tageslicht und Frischluft gesorgt.

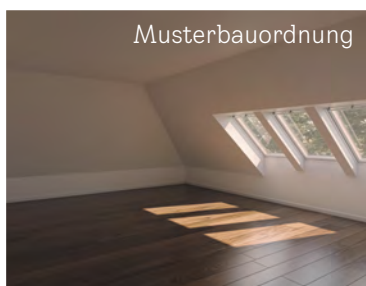
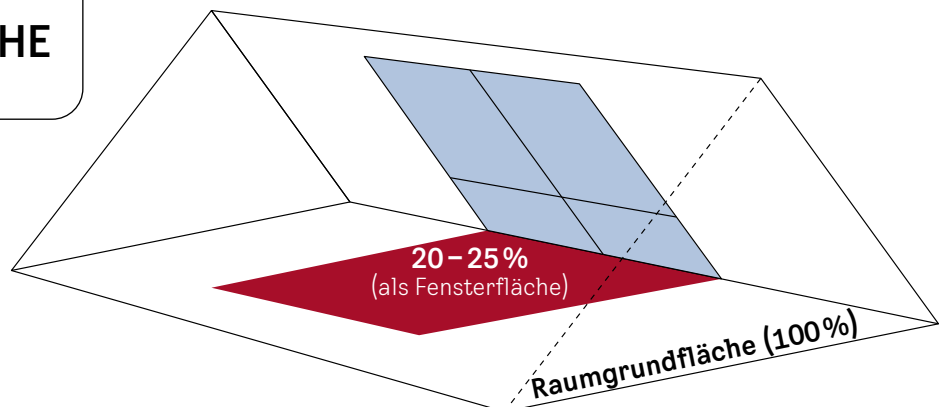

## Schluss mit Dunkelheit

Als Indoor Generation sollten wir unsere Wohnräume mit ausreichend Licht und optimaler Luftqualität planen, sodass wir in unseren Gebäuden gesund leben, arbeiten, spielen und aufwachsen können.



## Rechenbeispiel

für 24,91 m<sup>2</sup> Raumgröße

Fensterfläche nach:

- Musterbauordnung (1/8): 3,113 m<sup>2</sup>
- Faustregel (25%): 6,22 m<sup>2</sup>

## Daylight Visualizer

Nutzen Sie dieses Programm für die Animation verschiedener Tageslichtsituationen innerhalb von Gebäuden, um bei der Tageslichtplanung zu unterstützen.

Mehr dazu unter: [velux.de/daylightvisualizer](http://velux.de/daylightvisualizer)

## Die richtige Fensterlänge

Wie lang sollte das Fenster sein?

- Generell ist die Länge von der Dachneigung abhängig
- Steile Dächer kommen mit kürzeren Fenstern aus, flachere Dächer benötigen längere Fenster
- Die Fensteroberkante sollte mindestens 200 cm über dem Boden liegen
- Schwingfenster mit Oberbedienung sollten mit einer Unterkante von 90 cm eingebaut werden, für einen freien Ausblick auch im Sitzen
- Fenster mit Untenbedienung (Klapp-Schwingfenster) sollten die Unterkante bei ca. 120 cm haben, für eine optimale Bedienung

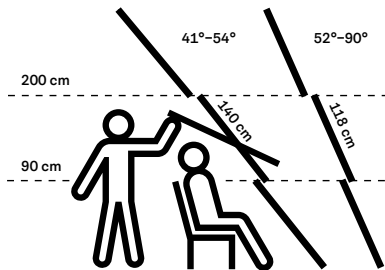

Schwingfenster (mit Oberbedienung)

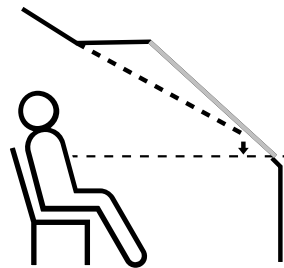

Klapp-Schwingfenster (mit Untenbedienung) einzeln und in Kombination mit einem Fenster-Untenelement

### Fensterkombinationen für mehr Licht, Luft und Ausblick

Durch zusätzlichen Einbau von Untenelementen oder Fenstern nebeneinander können Licht- und Ausblickfläche ganz nach Wunsch vergrößert werden.

Bei Einbau der Fenster mit VELUX Aufkeilrahmen wird die Fensterlänge nicht nach der vorhandenen Dachneigung gewählt, sondern nach der um 10° steileren Neigung der Fenster durch den Aufkeilrahmen.

## Die richtige Fensterbreite

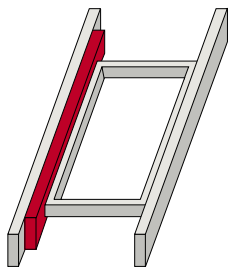

Sparrenabstand etwas zu breit: Sparren aufdoppeln

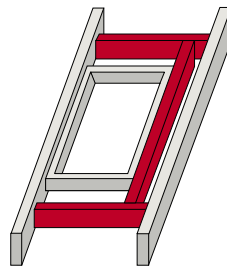

Sparrenabstand erheblich zu breit: Wechsel und Hilfssparren einziehen

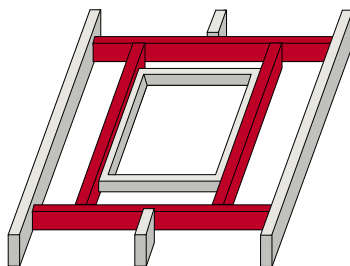

Sparrenabstand erheblich zu schmal: Sparren ausschneiden, Wechsel und Hilfssparren einziehen. Beispiel: Einzelfenster

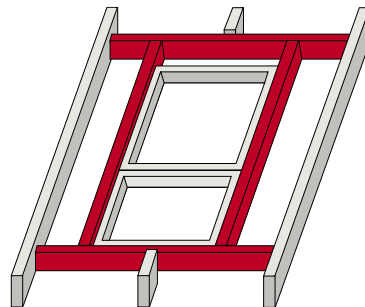

Sparrenabstand erheblich zu schmal: Sparren ausschneiden, Wechsel und Hilfssparren einziehen. Beispiel: LICHTBAND

Wie breit sollte das Fenster sein?

- Die Fensterbreite ist nicht vom Sparrenabstand abhängig
- Öffnungen im Dach können jederzeit relativ leicht der Fensterbreite angepasst werden

### Fensterkombinationen

- Durch die Kombination von Fenstern oder durch Fenstersysteme können Sie Dachflächen besonders effizient für mehr Licht und Ausblick nutzen

### Hinweis

- Wechsel, Aufdoppelungen etc. sind Eingriffe in die Statik des Daches, die weitergehende Prüfungen nach sich ziehen können

Weitere Informationen unter [velux.de/info/...](http://velux.de/info/...)

7000 Wechselabstände

7083 Mindest-Lichtfläche nach Landesbauordnungen

# Standard-Verglasungen

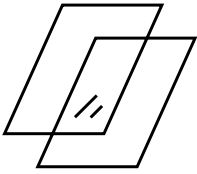

## Legende

**Anti-Regengeräusch-Effekt**  
Angenehm ruhige Dachräume durch Reduzierung der Regengeräusche.

**Verbund-Sicherheitsglas**  
Eine Folie zwischen den beiden inneren Gläsern der Scheibe bewirkt im Falle eines Bruches eine erhebliche Reduzierung der möglichen Verletzungsgefahr.

**Einscheiben-Sicherheitsglas**  
Eine spezielle Wärmebehandlung verleiht dem Glas eine erhöhte Stoß- und Schlagfestigkeit und bietet Schutz vor Hagel.

**UV-Filter**  
Schützt Mobiliar vor dem Ausbleichen durch eine hohe UV-Undurchlässigkeit.

**Natürlicher Reinigungseffekt**  
Durch eine hauchdünne Beschichtung auf der Außenscheibe wird der Schmutz zersetzt und vom Regen abgewaschen.

**Anti-Tau-Effekt**  
Sorgt mit einer speziellen Beschichtung für eine erhöhte Oberflächentemperatur der Außenscheibe, die die Taubildung reduziert.

- Spitzenwert
- hervorragend
- sehr gut
- gut



## THERMO \_\_70

Die 2-fach-Verglasung bietet gute Wärmedämmeigenschaften  $U_w$ -Wert =  $1,3 \text{ W}/(\text{m}^2\text{K})$ . Der serienmäßige Anti-Regengeräusch-Effekt trägt zum hohen Komfortniveau bei.

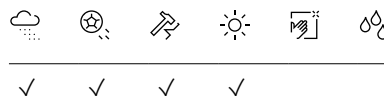

Wärmedurchgangskoeffizient Fenster	$U_w 1,3^2$	■■■□□
Hitzeschutz	g 0,46	■■■□□
Solarer Wärmegewinn	g 0,46	■■■□□
Schallschutz dB/Klasse	35/2	■■■□□
Verglasungsart	2-fach	



## ENERGIE \_\_84

Der preisattraktive Einstieg in die 3-fach-Verglasung mit hervorragenden Werten in der Wärmedämmung  $U_w$ -Wert =  $1,0 \text{ W}/(\text{m}^2\text{K})$ .

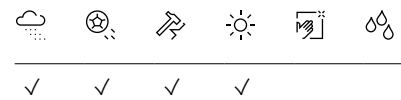

Wärmedurchgangskoeffizient Fenster	$U_w 1,0$	■■■□□
Hitzeschutz	g 0,46	■■■□□
Solarer Wärmegewinn	g 0,46	■■■□□
Schallschutz dB/Klasse	35/2	■■■□□
Verglasungsart	3-fach	



## ENERGIE PLUS \_\_66

Eine 3-fach-Verglasung mit hervorragenden Werten in der Wärmedämmung  $U_w$ -Wert =  $1,0 \text{ W}/(\text{m}^2\text{K})$  und beim Schallschutz, sowie zusätzlichen Eigenschaften wie dem natürlichen Reinigungs- und Anti-Tau-Effekt.

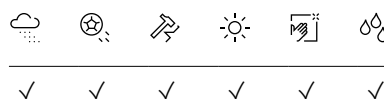

Wärmedurchgangskoeffizient Fenster	$U_w 1,0^2$	■■■□□
Hitzeschutz	g 0,44	■■■□□
Solarer Wärmegewinn	g 0,44	■■■□□
Schallschutz dB/Klasse	37/3	■■■□□
Verglasungsart	3-fach	



## ENERGIE SCHALLSCHUTZ \_\_62

Eine 3-fach-Verglasung mit Spitzenwerten beim Schallschutz und in der Wärmedämmung GGU/GGL:  $U_w$ -Wert =  $0,92 \text{ W}/(\text{m}^2\text{K})$ ; GPU:  $U_w$ -Wert =  $0,96 \text{ W}/(\text{m}^2\text{K})$  und zusätzlichen Eigenschaften wie dem Anti-Tau-Effekt.

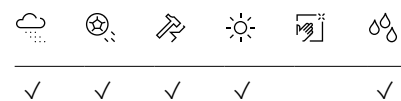

Wärmedurchgangskoeffizient Fenster	$U_w 0,92$ bis $0,96^3$	■■■□□
Hitzeschutz	g 0,47	■■■□□
Solarer Wärmegewinn	g 0,47	■■■□□
Schallschutz dB/Klasse	42/4	■■■□□
Verglasungsart	3-fach	



<sup>1</sup> Ausführung ENERGIE, ENERGIE PLUS, ENERGIE SCHALLSCHUTZ und ENERGIE WÄRMEDÄMMUNG bei Sanierung steuerlich oder im Rahmen der BEG (Bundesförderung für effiziente Gebäude) förderfähig. Fördermöglichkeiten sind abhängig vom Bauvorhaben. Weitere Informationen unter [velux.de/foerderung](http://velux.de/foerderung) bzw. [bmwi.de](http://bmwi.de)

<sup>2</sup> GGLS 3-IN-1 70: 1,3 - 1,4; GGLS 3-IN-1 66: 1,0 - 1,1

<sup>3</sup> Untenelemente GIU/GIL/VIU/VFE:  $U_w = 1,0 \text{ W}/(\text{m}^2\text{K})$

<sup>4</sup> GGU/GGL  $U_w = 0,83$ , GGU Elektro  $U_w = 0,88$ , GGL Elektro  $U_w = 0,86$ , GPU  $U_w = 0,88$ , GPL  $U_w = 0,86$

# Verglasungen für besondere Anforderungen

**ENERGIE WÄRME-DÄMMUNG \_\_67**

**Förderfähig<sup>1</sup>**

Spitzenwerte in der Wärmedämmung, im Paket mit EDJ sogar bis zu  $U_w = 0,77 \text{ W}/(\text{m}^2\text{K})$  und zusätzlichen Eigenschaften wie dem natürlichen Reinigungs- und Anti-Tau-Effekt.

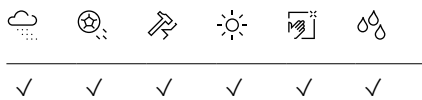

Wärmedurchgangskoeffizient Fenster	$U_w$ 0,83 bis 0,88 <sup>4</sup>	■■■■■
Hitzeschutz	g 0,44	■■■□□
Solarer Wärmegewinn	g 0,44	■■■□□
Schallschutz dB/Klasse	38/3	■■■■■
Verglasungsart	3-fach	

**ENERGIE HITZESCHUTZ \_\_69**

Spitzenwert im Hitzeschutz durch niedrigen g-Wert von 0,27.

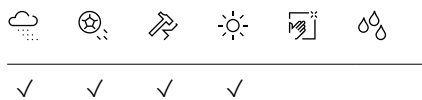

Wärmedurchgangskoeffizient Fenster	$U_w$ 1,1	■■■□□
Hitzeschutz	g 0,27	■■■□□
Solarer Wärmegewinn	g 0,27	■■□□□
Schallschutz dB/Klasse	35/2	■■■□□
Verglasungsart	3-fach	

**EINBRUCHSCHUTZ \_\_70Q**

Besonders verstärkt gegen Einbrüche: Widerstandsklasse RC2. Abschließbarer Flügel. Zusätzlich verstärkt durch Verschraubungen und verklebter Scheibe.

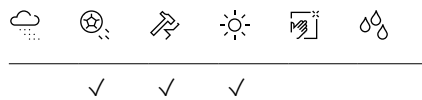

Wärmedurchgangskoeffizient Fenster	$U_w$ 1,3	■■□□□
Hitzeschutz	g 0,45	■■■□□
Solarer Wärmegewinn	g 0,45	■■■□□
Schallschutz dB/Klasse	35/2	■■■□□
Verglasungsart	2-fach	



- 1 Automatische Produkte
- 2 Lichtlösungen
- 3 Dachfenster, Zubehör
- 4 Modernisierung, Austausch
- 5 Anschlussprodukte, Eindeckrahmen
- 6 Innerflüter
- 7 Rollläden, Hitzeschutz, Markisen
- 8 Sonnen- und Insekten-schutz
- 9 Flachdach-Lösungen
- 10 Tageslicht-Spot
- 11 RWA-Fenster, Zubehör
- 12 Services
- 13 Weitere Infos

# Material

Entscheiden Sie sich für das passende Innen- und Außenmaterial des neuen Dachfensters

## Rahmenmaterialien

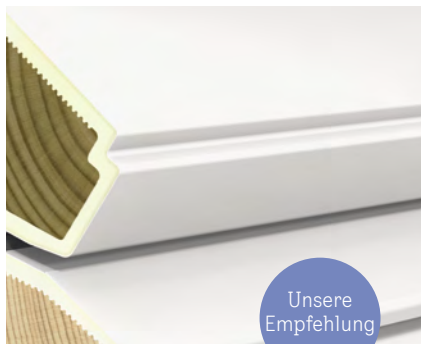

### VELUX Kunststoff-Fenster

Flügel und Blendrahmen bestehen aus einem Holzkern, der nahtlos mit Kunststoff (Polyurethan) umgossen ist.

Durch den abschließend aufgetragenen sehr hochwertigen 2-Komponenten-Lack<sup>1</sup> haben VELUX Kunststoff-Fenster eine besonders hohe Oberflächenqualität, sind kratzfest und haben eine extrem lange Lebensdauer.

#### Einsatzbereich

Für Räume, in denen ein weißes, sehr pflegeleichtes Fenster gewünscht wird oder eine hohe Luftfeuchtigkeit anfällt (z. B. Bad).

#### Pflegehinweis

Die Oberfläche ist wartungsfrei. VELUX Kunststoff-Fenster müssen auch nach vielen Jahren nicht nachbehandelt werden.



### VELUX Holzfenster, weiß lackiert

Flügel und Blendrahmen bestehen aus massivem Kiefernholz.

Die Oberflächenlackierung besteht aus zwei Schichten besonders hochwertigem lösungsmittelfreiem Weiß-Lack.<sup>1</sup>

#### Einsatzbereich

Für Räume, in denen ein weißes Fenster mit hervorragender Holzqualität gewünscht wird.

#### Pflegehinweis

Wir empfehlen, weiß lackierte VELUX Holzfenster alle 7 Jahre nachzubehandeln (schleifen und nachlackieren).



### VELUX Holzfenster, klar lackiert

Flügel und Blendrahmen bestehen aus massivem Kiefernholz.

Die Oberflächenlackierung besteht aus hochwertigem, lösungsmittelfreiem Klar-Lack.

#### Einsatzbereich

Für Räume, in denen mit hervorragender Holzqualität und -optik Akzente gesetzt werden sollen.

#### Pflegehinweis

Wir empfehlen, klar lackierte VELUX Holzfenster alle 4 Jahre nachzubehandeln (schleifen und nachlackieren).



#### PEFC zertifiziert

Das Material der VELUX Holzfenster stammt aus nachhaltig bewirtschafteten Wäldern und kontrollierten Quellen. [www.pefc.org](http://www.pefc.org)



Gesundes Wohnen durch hochwertige Materialien und nachhaltige Produkte: Die VELUX Fenster GGU, GGL, GPU, GPL wurden vom renommierten Institut Eurofins getestet und als emissionsarm und gesundheitlich unbedenklich deklariert.

<sup>1</sup> Lackierung im Farbton NCS 0500-N entspricht in etwa RAL 9003

## Außenabdeckungen



Aluminium



Kupfer



Titanzink

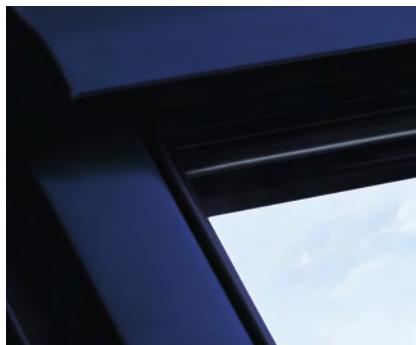

Alu Color

Außenabdeckungen und Eindeckrahmen für VELUX Dachfenster gibt es in verschiedenen hochwertigen Materialien.

Die Standard-Abdeckung Aluminium ist einbrennlackiert, grau NCS S 7500-N (entspricht in etwa RAL 7043 in der Farbreihe „Klassik“ bzw. 3500 in der Farbreihe „Design“). Farbige lackierte Außenabdeckungen sind nahezu in jedem gewünschten RAL- oder NCS-Farbtönen (außer Metallic- und Perleffekt-Farben) lieferbar.

Zusätzlich empfehlen wir für den Anschluss Ihres Fensters an das Dach VELUX Dämm- und Anschlussprodukte. Weitere Informationen ab Seite 188.

Weitere Informationen unter [velux.de/info/...](http://velux.de/info/...)

6750 Eurofins Emissions-Zertifikat: VELUX Dachfenster als besonders emissionsarm getestet

7054 Details zu Sonderlackierungen in speziellen RAL- oder NCS-Farbtönen

7066 Endlackierung je nach Feuchtigkeitsbelastung in regelmäßigen Intervallen pflegen

7089 Merkblatt: Holzqualität

1	Automatische Produkte
2	Lichtlösungen
3	Dachfenster, Zubehör
4	Modernisierung, Austausch
5	Anschlussprodukte, Eindeckrahmen
6	Innenfüßer
7	Rollläden, Privatschutz, Markisen
8	Sonnen- und Insektenschutz
9	Flachdach-Lösungen
10	Tageslicht-Spot
11	RWA-Fenster, Zubehör
12	Services
13	Weitere Infos

# Bedienvarianten

Wählen Sie den gewünschten Wohnkomfort für Ihre Kunden



## Die einfache Bedienung auf Knopfdruck

Für alle, die Wert auf Komfort legen:

- Elektrisch oder solarbetrieben:
  - Dachfenster
  - Rollläden
  - Hitzeschutz-Markisen
  - Sonnenschutz
- Dachfenster schließen automatisch bei Regen
- Steuerung per mitgeliefertem Funk-Wandschalter oder VELUX Touch (separat erhältlich)

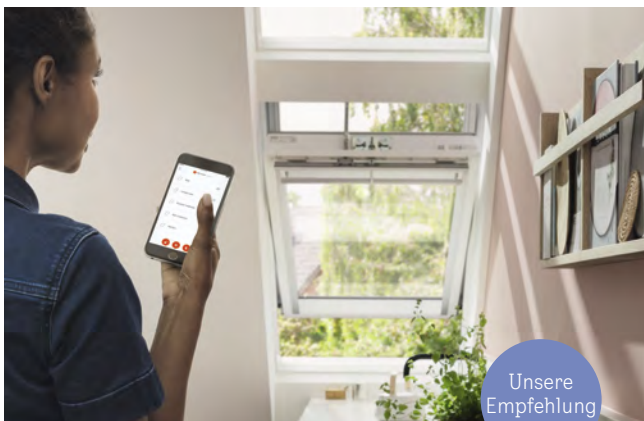

## Die komfortable Bedienung per Smartphone oder Sensorsteuerung

Für alle, die Wert auf höchsten Bedienkomfort und ein gesundes Raumklima legen:

- Elektrisch oder solarbetrieben:
  - Dachfenster
  - Rollläden
  - Hitzeschutz-Markisen
  - Sonnenschutz
- Dachfenster schließen automatisch bei Regen
- Steuerung mit VELUX App Control oder VELUX ACTIVE with NETATMO (beides separat erhältlich)



## Die manuelle Bedienung

Für alle, die Wert auf Funktionalität legen:

- Manuell bedienbar:
  - Dachfenster
  - Hitzeschutz-Markisen
  - Sonnenschutz







### Mehr Komfort für Ihre Kunden – mehr Geschäft für Sie

Ob Fenster, Hitzeschutz, Sonnenschutz oder intelligentes Zubehör, alle automatischen VELUX Solar-/Elektro-Produkte bieten Ihren Kunden mehr Wohnkomfort, Energieeinsparungen sowie gesundes Raumklima und Ihnen ein attraktives Zusatzgeschäft ohne großen Mehraufwand.

Der Einbau ist genauso einfach wie bei manuellen Produkten. Ein Elektriker wird für die normalen Anforderungen nicht benötigt. Jedes VELUX Solar-/Elektro-Produkt wird mit einem ab Werk vorprogrammierten Funk-Wandschalter ausgeliefert, mit dem es nach dem Einbau sofort bedient werden kann. Das macht die Installation sehr einfach.

### Die Vorteile von VELUX Solar-/Elektrofenstern

- 

**Sorgenfrei**  
Dank Regensensor schließt das Fenster bei einsetzendem Regen automatisch
- 

**Ästhetisch und leise**  
Durch den integrierten, sehr leisen Motor auch ideal für die Nachtlüftung
- 

**Komfortabel**  
Lüftung durch bequemes Öffnen und Schließen mit nur einem Knopfdruck
- 

**Hitze- & Sonnenschutz**  
Einfache Kombination mit automatischen Rollläden, Hitze- und Sonnenschutzprodukten

- 

**Gesundes Raumklima**  
Intelligente Steuerungen sorgen für ein gesünderes Raumklima (optional erhältlich)
- 

**Sofort starten**  
Mitgelieferter vorprogrammierter Funk-Wandschalter ermöglicht sofortige Bedienung
- 

**Einfacher und schneller Einbau**  
Dank Vormontage ist der Einbau von Solarprodukten so einfach wie bei manuellen Fenstern
- 

**Ideal auch für die Modernisierung**  
Solarprodukte sind besonders geeignet für den Fensteraustausch – dank kabelloser Montage

1	Automatische Produkte
2	Lichtlösungen
3	Dachfenster, Zubehör
4	Modernisierung, Austausch
5	Anschlussprodukte, Eindeckrahmen
6	Innerlüfter
7	Rollläden, Hitzeschutz, Markisen
8	Sonnen- und Insekten-schutz
9	Flachdach-Lösungen
10	Tageslicht-Spot
11	RWA-Fenster, Zubehör
12	Services
13	Weitere Infos

# Einbauprodukte

## Die wichtigsten Produkteigenschaften

Das VELUX Einbausystem umfasst eine Reihe von Produkten, die den Einbau qualitativ hochwertig, aber dennoch einfach und sicher machen.

Jedes Bauteil wurde exakt auf die jeweilige Fenstergröße abgestimmt, um eine zuverlässige und langlebige Installation sicherzustellen. Durch dieses perfekt abgestimmte System gewährleisten die VELUX Einbauprodukte eine Gesamtlösung, welche hinsichtlich Qualität, Geschwindigkeit und Sicherheit keine Wünsche offen lässt.

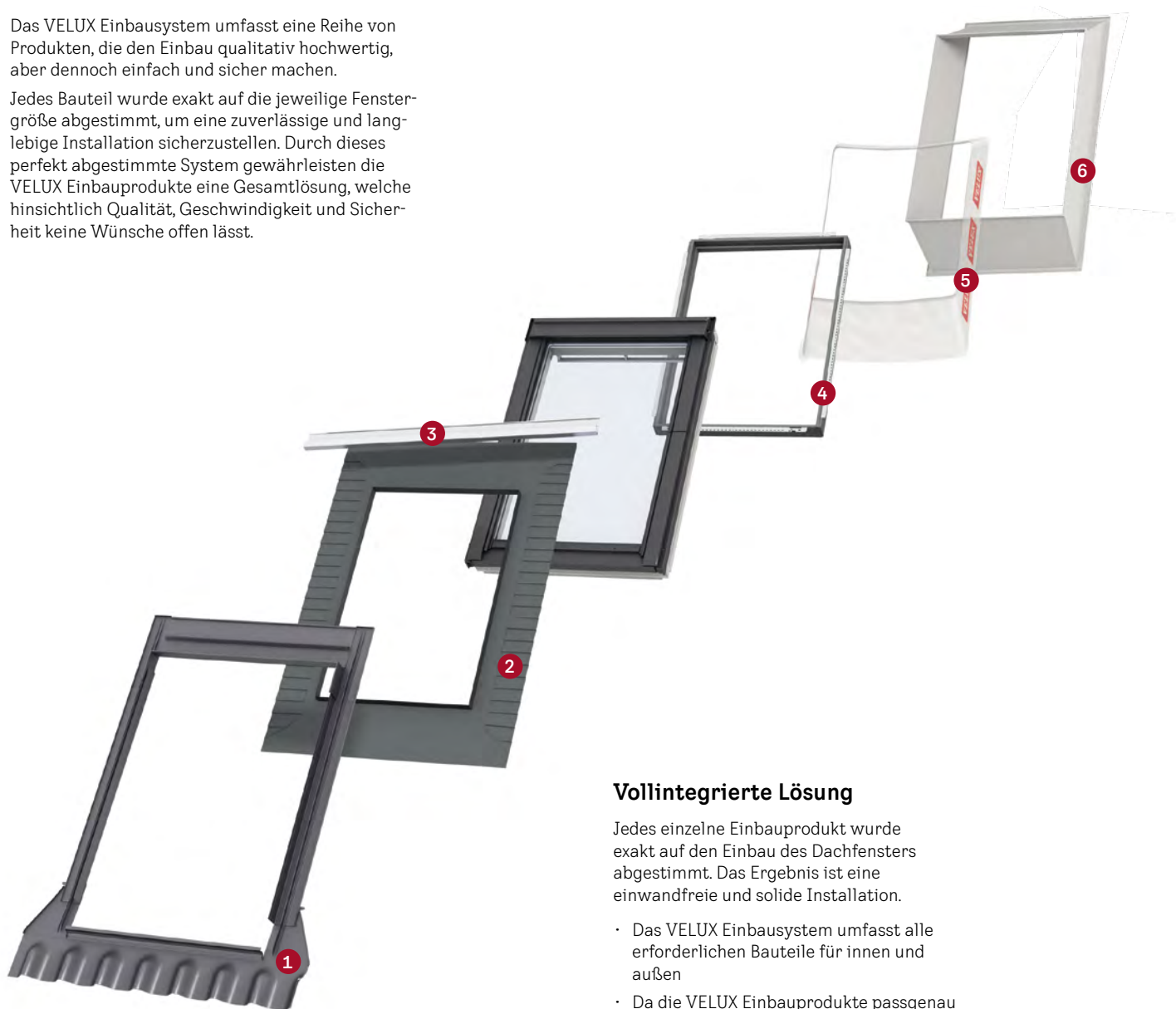

### Vollintegrierte Lösung

Jedes einzelne Einbauprodukt wurde exakt auf den Einbau des Dachfensters abgestimmt. Das Ergebnis ist eine einwandfreie und solide Installation.

- Das VELUX Einbausystem umfasst alle erforderlichen Bauteile für innen und außen
- Da die VELUX Einbauprodukte passgenau gefertigt werden, läuft der gesamte Einbauprozess schnell und zuverlässig ab
- Durch den modularen Aufbau ist sichergestellt, dass keine Phasen des Einbauprozesses übersehen werden
- Mit den VELUX Einbauprodukten lässt sich im Handumdrehen ein dichter und energieeffizienter Einbau realisieren



	ED_1000	ED_2000	BDX 2000	BFX 1000	BBX 0000	LSB/LSC/LSD 2000
<b>1 VELUX Eindeckrahmen</b> Für den schnellen und sicheren Anschluss an das Dach außen.	✓	✓				
<b>2 Anschlusschürze BFX</b> Der regensichere Anschluss des Fensters erfolgt schnell und einfach mit der plissierten, diffusionsoffenen VELUX Anschlusschürze BFX, die mit Butylklebeband ausgestattet ist – für eine sichere Befestigung am Blendrahmen.	✓	✓	✓	✓		
<b>3 Wasserableitrinne</b> Die Ableitung oberhalb des Fensters auftretender Feuchtigkeit in das benachbarte Sparrenfeld wird durch die beiliegende Wasserableitrinne gewährleistet.	✓	✓	✓	✓		
<b>4 Dämm- und Anschluss-Set BDX</b> Der BDX Dämm- und Anschlussrahmen sorgt für eine noch bessere Dämmung. Der Fenster-Blendrahmen wird warm eingepackt und schädliche Wärmebrücken werden vermieden. Der Bildung von Kondenswasser wird dadurch nachhaltig entgegengewirkt.		✓	✓			
<b>5 Dampfsperrschürze BBX</b> Der Anschluss des Fensters an die Luftdichtheitsschicht und Dampfsperre ist mit der BBX Dampfsperrschürze bequem und sicher herzustellen. Tauwasserschäden werden vermieden.					✓	✓
<b>6 Innenfutter LSB/LSC/LSD</b> Vorgefertigte Innenfutter zum einfachen und vollständigen Inneneinbau						✓

Automatische Produkte	1
Lichtlösungen	2
Dachfenster, Zubehör	3
Modernisierung, Austausch	4
Anschlussprodukte, Eindeckrahmen	5
Innenfutter	6
Rollläden, Privatschutz, Markisen	7
Sonnen- und Insektenschutz	8
Flachdach-Lösungen	9
Tageslicht-Spot	10
RWA-Fenster, Zubehör	11
Services	12
Weitere Infos	13

# Hitze- und Sonnenschutz

VELUX Dachfenster füllen Ihr Zuhause mit Tageslicht und frischer Luft. Der richtige Hitze- und Sonnenschutz sorgt außerdem für angenehmes Raumklima und Wohnambiente.

## Außen liegende Hitzeschutzprodukte

Außen liegende Produkte wie Rollläden und Hitzeschutz-Markisen stoppen die Sonnenstrahlen, bevor sie auf die Fensterscheibe treffen und in den Raum eindringen. So schützen sie vor Überhitzung und sorgen damit für optimalen Hitzeschutz im (Dach-)Wohnraum.

## Wählen Sie ein Hitzeschutzprodukt

Mehr Infos ab Seite 200



### Innen liegende Sonnenschutzprodukte

Innen liegende Sonnenschutzprodukte haben vielfältige Funktionen – über individuelle Lichtregulierung und optimale Verdunkelung bis hin zur verbesserten Wärmedämmung. Sie sind in verschiedenen Farben und Ausführungen erhältlich. Sie bringen eine zusätzliche Wohlfühlkomponente in den Raum.

### Wählen Sie ein innen liegendes Sonnenschutzprodukt

Mehr Infos ab Seite 234

Tipp

### Für den besten Komplettschutz Insektenschutz-Rollos ergänzen

Mehr Infos ab Seite 250

1	Automatische Produkte
2	Lichtlösungen
3	Dachfenster, Zubehör
4	Modernisierung, Austausch
5	Anschlussprodukte, Eindeckrahmen
6	Innerflüter
7	Begleit-, Insektenschutz-Markisen
8	Sonnen- und Insektenschutz
9	Flachdach-Lösungen
10	Tageslicht-Spot
11	RWA-Fenster, Zubehör
12	Services
13	Weitere Infos



Neben dem im Lieferumfang enthaltenen Funk-Wand-schalter bieten wir für solar- und elektrisch betriebene VELUX Produkte intelligente Steuerungen, die jeden Bedarf an Bedien- und Wohnkomfort abdecken.

# Automatische Produkte

<b>Vorteile von automatischen VELUX Produkten</b>	32
<b>Durch Sonnenenergie betrieben: VELUX Solarfenster</b>	34
<b>Intelligente Steuerungen für jeden Bedarf</b>	35
<b>VELUX ACTIVE with NETATMO: Besseres Raumklima – ganz automatisch</b>	36
<b>Zubehör für automatische VELUX Produkte</b>	38
<b>Nachträgliche Automatisierung</b>	40

Automatische Produkte	1
Lichtlösungen	2
Dachfenster, Zubehör	3
Modernisierung, Austausch	4
Anschlussprodukte, Eindeckrahmen	5
Innerlüfter	6
Begleitend, Wurzelschutz, Markisen	7
Sonnen- und Insekten-schutz	8
Flachdach-Lösungen	9
Tageslicht-Spot	10
RWA-Fenster, Zubehör	11
Services	12
Weitere Infos	13

# Vorteile von automatischen VELUX Produkten

Neben unseren manuell bedienbaren Produkten bieten wir auch eine Vielfalt an elektrischen und solarbetriebenen Dachfenstern und Zubehör-Produkten an.

Ihre Kunden können ganz nach Ihren individuellen Bedürfnissen eine komfortable Bedienung per Knopfdruck oder über das Smartphone genießen, um die Menge an Tageslicht und frischer Luft in ihrem Zuhause zu steuern. Bei Bedarf sorgt unser intelligentes Zubehör automatisch für ein optimales Raumklima.



## Verbesserte Lüftung und Tageslichtregulierung

Lüften und den Tageslicheinfall steuern war noch nie so einfach. Ihre Kunden müssen nicht mehr an ihren VELUX Produkten stehen, um diese zu öffnen oder zu schließen – VELUX Solar- und Elektroprodukte lassen sich ganz einfach mit nur einem Knopfdruck fernbedienen.

## Alles immer unter Kontrolle

Stellen Sie sich vor, Ihre Kunden könnten die Fenster öffnen und schließen, wo immer sie sind. Mit unseren automatischen Produkten hat man zu Hause oder unterwegs noch mehr Kontrolle über die Dachfenster und das Zubehör. Ihre Kunden haben die volle Kontrolle – jederzeit.







### Nie mehr Angst vor schlechtem Wetter

Mit dem Regensensor können Ihre Kunden ganz beruhigt sein – er schließt die Dachfenster bei Regen automatisch und schützt so das Haus vor Wasserschäden.

### Automatischer Hitzeschutz

Unsere automatischen Hitzeschutz-Produkte halten die Wärme von außen ab und sind ideal kombinierbar mit automatischen Dachfenstern. In Kombination mit unserem intelligentem Zubehör schützen sie aufgrund externer Wetterdaten sogar proaktiv vor Überhitzung.



1	Automatische Produkte
2	Lichtlösungen
3	Dachfenster, Zubehör
4	Modernisierung, Austausch
5	Anschlussprodukte, Eindeckrahmen
6	Innerflüter
7	Bolläden, Hitzeschutz-Markisen
8	Sonnen- und Insekten-schutz
9	Flachdach-Lösungen
10	Tageslicht-Spot
11	RWA-Fenster, Zubehör
12	Services
13	Weitere Infos



## Durch Sonnenenergie betrieben: VELUX Solarfenster

Unser solarbetriebenes Dachfenster nutzt die erneuerbare Energie der Sonne als Stromquelle – für den kabellosen Einbau.



Der Hochleistungs-Akku wird über eine dezent im Topkasten integrierte Solarzelle geladen.

### **Vom Tageslicht angetrieben**

Durch die Nutzung erneuerbarer Energie bieten unsere Solarfenster eine umweltfreundliche Lösung, die Ihre Kunden unabhängig macht. Da keine Kabel verlegt werden müssen, sind Solarprodukte ideal für die Modernisierung.

### **Zuverlässig auch bei bewölktem Himmel**

Mit einer integrierten Solarzelle auf der Außenseite generiert das Fenster den ganzen Tag über Energie, auch wenn es bewölkt ist. Es wird genauso intensiv getestet wie unsere elektrischen Dachfenster, um über Jahre hinweg eine zuverlässige Leistung zu gewährleisten.

### **Einfache Steuerung für jedermann**

Rüsten Sie VELUX Solarfenster mit VELUX App Control oder VELUX ACTIVE with NETATMO nach. Damit sichern Sie Ihren Kunden noch mehr Komfort und sich ein attraktives Zusatzgeschäft ohne Mehraufwand.

# Intelligente Steuerungen für jeden Bedarf

Alle VELUX Solar-/Elektro-Produkte können mit intelligentem Zubehör aufgerüstet werden, um die Bedienung zu erleichtern und noch mehr Vorteile zu genießen.



**VELUX Wandschalter**

Für eine einfache vor-programmierte Steuerung



**VELUX Touch**

Für eine komfortable Bedienung Zuhause



**VELUX App Control**

Für eine Steuerung des Zuhauses von überall



**VELUX ACTIVE with NETATMO**

Für ein besseres Raumklima – ganz automatisch

	VELUX Wandschalter	VELUX Touch	VELUX App Control	VELUX ACTIVE with NETATMO
Gruppensteuerung	✓	✓	✓	✓
Ansteuerung mehrerer verschiedener VELUX Produkte (z. B. Fenster und Rollläden)		✓	✓	✓
Zeitprogramme			✓	✓
Benötigt WLAN			✓	✓
Bequeme Bedienung aller VELUX Solar-/Elektro-Produkte per Smartphone-App			✓	✓
Sprachsteuerung für alle VELUX Solar-/Elektro-Produkte			✓	✓
Proaktiver Hitzeschutz auf Basis von Live-Wetterdaten			✓	✓
Intelligente Sensorsteuerung für ein optimales Raumklima				✓
Zeitbericht über Raumklima-Qualität				✓
Lieferumfang und Preis (ohne MwSt.)	Bei allen VELUX Solar-/Elektro-Produkten enthalten	1x Touch-Pad inkl. Wandhalterung	1x Internet Gateway	1x Internet Gateway 1x Raumklima-Sensor 1x Schalter für Abwesenheit
		105,-€	99,-€	199,-€

1	Automatische Produkte
2	Lichtlösungen
3	Dachfenster, Zubehör
4	Modernisierung, Austausch
5	Anschlussprodukte, Eindeckrahmen
6	Innerflüster
7	Rollläden, Hitzeschutz-Markisen
8	Sonnen- und Insekten-schutz
9	Flachdach-Lösungen
10	Tageslicht-Spot
11	RWA-Fenster, Zubehör
12	Services
13	Weitere Infos

# VELUX ACTIVE with NETATMO: Besseres Raumklima – ganz automatisch

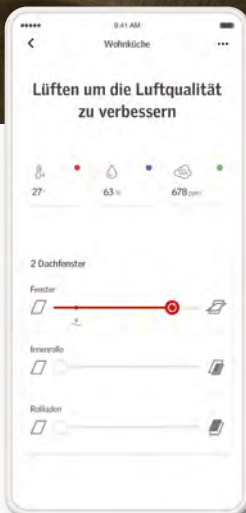
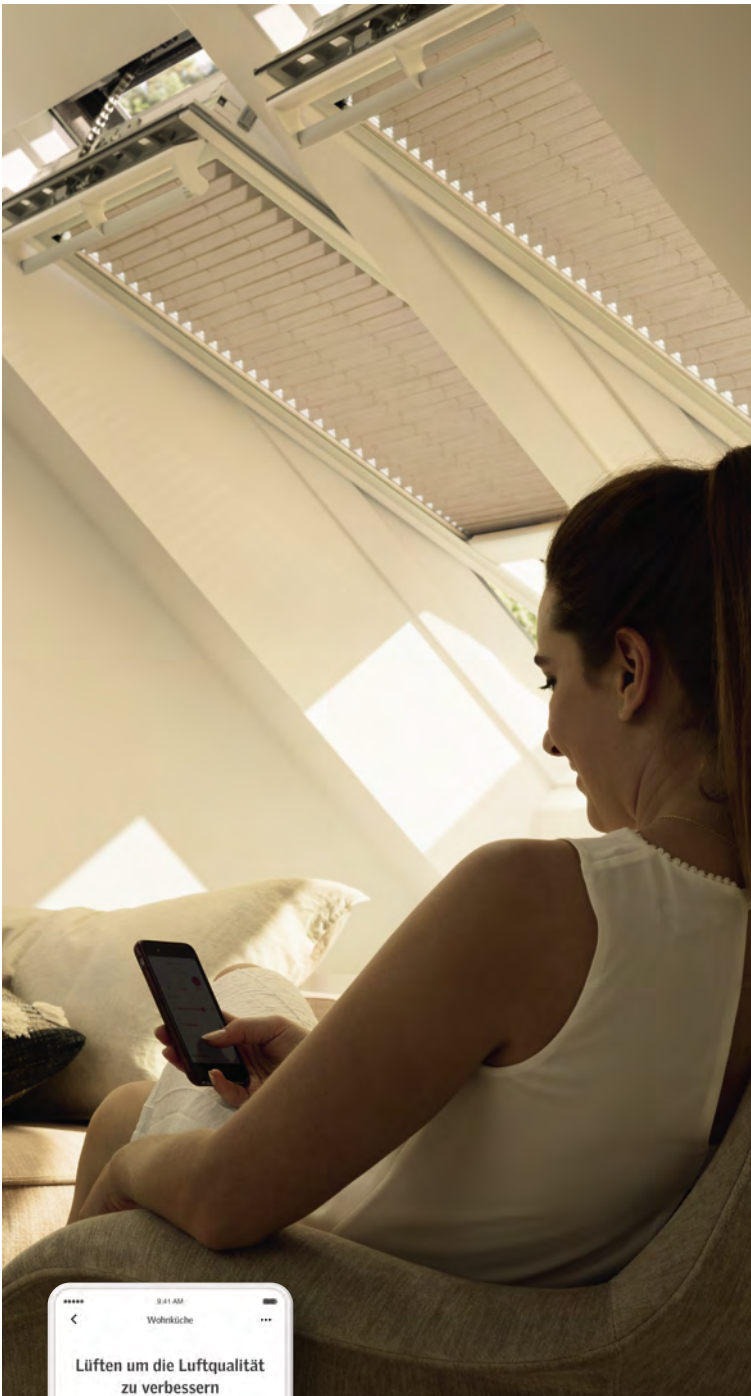

**VELUX ACTIVE**  
WITH  
**Netatmo**



### Sensorgesteuerte Lüftung

VELUX ACTIVE misst Raumtemperatur, Luftfeuchtigkeit und CO<sub>2</sub>-Gehalt im Zuhause und steuert die Belüftung, um für ein angenehmes und gesundes Raumklima zu sorgen. Dank dem Regensensor schließen die Fenster bei Regen sofort.



### Live-Wetterdaten

VELUX ACTIVE nutzt externe Wetterdaten, um proaktiv zu lüften bzw. die Solar-/Elektro-Rollläden und -Markisen rechtzeitig zu schließen und so das Zuhause an heißen Tagen vor übermäßiger Hitze zu schützen.



### Volle Kontrolle per App

Erhalten Sie die volle Kontrolle über alle elektrisch- und solarbetriebenen VELUX Produkte mit der intuitiven VELUX ACTIVE with NETATMO App oder nutzen Sie die Sprachsteuerung über Apple HomeKit oder Hey Google.



### Schalter für Abwesenheit

Ermöglicht es Ihnen alle elektrisch- und solarbetriebenen VELUX Dachfenster mit nur einem Knopfdruck zu schließen, wenn Sie das Haus verlassen.



### Zeitplan-Funktionen

Erstellen Sie individuelle Zeitpläne für die Bedienung der elektrisch- und solarbetriebenen VELUX Produkte abseits der automatischen Steuerung.



### Zeitbericht über Raumklima-Qualität

Mit der Übersicht lässt sich auf einen Blick erkennen, welche Qualität das Raumklima z. B. in den letzten 7 Tagen hatte. Darauf basierend gibt VELUX ACTIVE Empfehlungen wie sich das Raumklima optimieren lässt.



### Gruppen- und Raumeinstellungen

Gleiche Produkte lassen sich gruppieren, um z. B. alle Rollläden gleichzeitig zu steuern. Jedes Produkt lässt sich auch einem Raum zuordnen, z. B. Schlafzimmer, um individuelle Abläufe pro Raum festzulegen.



### Schnelles Lüften

Alle Dachfenster lassen sich jetzt mit nur einem Fingertipp öffnen zum Lüften des gesamten Zuhauses. Nach voreinstellbarer Zeit schließen alle Fenster wieder automatisch.



1	Automatische Produkte
2	Lichtlösungen
3	Dachfenster, Zubehör
4	Modernisierung, Austausch
5	Anschlussprodukte, Eindeckrahmen
6	Innerflüder
7	Rollläden, Hitzeschutz, Markisen
8	Sonnen- und Insekten-schutz
9	Flachdach-Lösungen
10	Tageslicht-Spot
11	RWA-Fenster, Zubehör
12	Services
13	Weitere Infos

## VELUX ACTIVE Raumklima-Steuerung KIX 300

Alles, was Sie brauchen ist im Lieferumfang enthalten:



**1. Raumklima-Sensor:** misst Raumtemperatur, Luftfeuchtigkeit und CO<sub>2</sub>-Gehalt der Luft und überträgt sie an das Gateway. Zur optimalen Nutzung von VELUX ACTIVE wird ein Raumsensor pro Raum mit elektrisch- und solarbetriebenen VELUX Produkten empfohlen. Zur Erweiterung des ACTIVE System auch als Einzelprodukt erhältlich (KLA 300).



**2. Das Gateway:** das „Herzstück“ des VELUX ACTIVE Systems. Es verbindet die automatischen Produkte mit Ihrem WLAN-Router (Internet), Raumklima-Sensor und Schalter für Abwesenheit. Darüber hinaus wird auch auf externe Wetterdienstdaten zugegriffen.



**3. Der Schalter für Abwesenheit:** schließt alle Fenster mit einem einzigen Knopfdruck bis zur erneuten Betätigung. Zur Erweiterung des ACTIVE Systems auch als Einzelprodukt erhältlich (KLN 300).

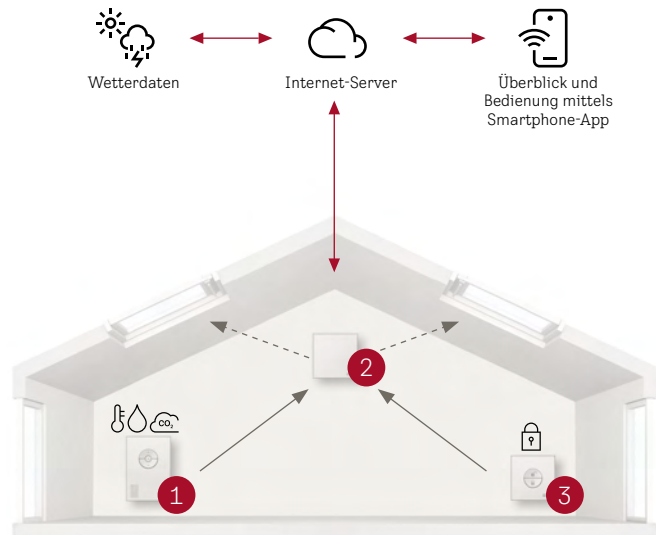

Der Download der VELUX ACTIVE App für Android und Apple ist kostenlos aus dem jeweiligen App-Store. Die App ist für iOS 9.0 oder höher im Apple App Store und für Android 5.0 oder höher bei Google Play verfügbar.

Die Installation ist einfach: die Einrichtung erfolgt in wenigen Schritten über das WLAN. Mehr Information unter [velux.de/support](http://velux.de/support)

## Wichtige Hinweise

- In die automatische Steuerung kann jederzeit manuell eingegriffen werden. Entweder per VELUX Wandschalter oder per ACTIVE App
- Gateway – Mobilfunk-Spezifikationen: Kompatibel mit WiFi 802.11 b/g/n (2.4 GHz)  
Unterstützte Sicherheit: Offen/WEP/WPA/WPA2-persönlich (TKIP und AES)  
Fernfunkkommunikation zwischen dem Gateway und den Raumklima-Sensoren, Schaltern für Abwesenheit, Dachfenstern, Sonnenschutzprodukten und Rollläden
- Raumsensor – Sensoren und Werte:  
Temperatur: Spanne von 0°C bis 50°C, Genauigkeit: ± 0,3°C  
Luftfeuchtigkeit: Spanne von 0 bis 100 %, Genauigkeit: ± 3 %  
CO<sub>2</sub> Messung: Spanne von 0 bis 5.000 ppm, Genauigkeit: ± 50 ppm oder ± 5 %
- Kostenlose App: keine Abo-Gebühren. Zugänglich von mehreren Geräten
- Hardware-Anforderungen: WLAN-Router und Internetzugang.  
Öffentliche Hotspots werden nicht unterstützt
- Mehr Informationen unter [velux.de/active](http://velux.de/active)

## Hinweis zu Somfy

- Kompatibel mit innen und außen liegenden Hitze- und Sonnenschutzprodukten von Somfy mit dem io-homecontrol®-Funkstandard<sup>1</sup>



<sup>1</sup> Die Kompatibilität der Produkte ist über den jeweiligen Hersteller zu prüfen

# Zubehör für automatische VELUX Produkte

## Bedienungsmöglichkeiten

### VELUX App Control

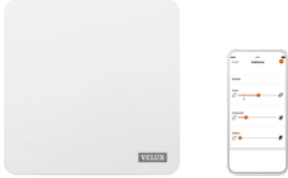

Ermöglicht die Bedienung aller VELUX Solar-/Elektro-Produkte von überall per Smartphone oder per Sprachsteuerung durch Kompatibilität zu dem Sprachassistenten Google Assistant oder Apple HomeKit®.

Lieferumfang: 1 Internet Gateway.

Nachträglich aufrüstbar zu einer VELUX ACTIVE Raumklima-Steuerung (Raumklima-Sensor KLA 300 und Schalter für Abwesenheit KLN 300 separat bestellbar).

KIG 300	5 AT	99,-
---------	------	------

### VELUX ACTIVE Raumklima-Steuerung



Ermöglicht die Bedienung aller VELUX Solar-/Elektro-Produkte von überall per Smartphone oder per Sprachsteuerung durch Kompatibilität zu dem Sprachassistenten Google Assistant oder Apple HomeKit®. Zusätzlich sorgt die intelligente Sensorsteuerung durch automatisches Schließen und Öffnen der VELUX Solar-/Elektro-Produkte für ein gesundes Innenraumklima (io-homecontrol®).

System enthält: 1 Raumklima-Sensor, 1 Schalter für Abwesenheit und 1 Internet Gateway.

KIX 300	5 AT	199,-
---------	------	-------

### VELUX Touch



Touchscreen-Fernbedienung für alle VELUX Solar-/Elektro-Produkte.

Ermöglicht Produktgruppierung und Timerfunktion. Funktioniert ohne WLAN.

Empfehlung: 1 VELUX Touch pro Raum

KLR 300	5 AT	105,-
---------	------	-------

### Funk-Wandschalter Fenster

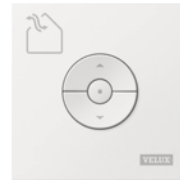

Einsetzbar für VELUX Fenstermotoren (io-homecontrol®). Zur kabellosen Ansteuerung eines Solar-/Elektro-Fensters oder einer -Fenstergruppe.

KLI 311	5 AT	29,-
---------	------	------

1	Automatische Produkte
2	Lichtlösungen
3	Dachfenster-Zubehör
4	Modernisierung, Austausch
5	Anschlussprodukte, Eindeckrahmen
6	Innenflüter
7	Rollläden, Hitzeschutz-Markisen
8	Sonnen- und Insekten-schutz
9	Flachdach-Lösungen
10	Tageslicht-Spot
11	RWA-Fenster-Zubehör
12	Services
13	Weitere Infos

### VELUX ACTIVE Raumklima-Sensor



Zusätzlicher Raumklima-Sensor für die intelligente Steuerung weiterer Räume einer VELUX ACTIVE Raumklima-Steuerung. Enthält Sensorik zur Messung der Feuchtigkeit, Temperatur und CO<sub>2</sub>-Gehalt der Raumluft.

Der Raumklima-Sensor wird kabellos an einer Wand angebracht.

Eine VELUX ACTIVE Raumklima-Steuerung kann auf maximal 10 Raumklima-Sensoren erweitert werden.

KLA 300	5 AT	73,-
---------	------	------

### Funk-Wandschalter Sonnenschutz



Einsetzbar für innen liegende VELUX Solar-/Elektro-Sonnenschutzprodukte (io-homecontrol®). Zur kabellosen Ansteuerung eines innen liegenden Sonnenschutzprodukts oder einer Gruppe mit innen liegenden Sonnenschutzprodukten.

KLI 312	5 AT	29,-
---------	------	------

### VELUX ACTIVE Schalter für Abwesenheit

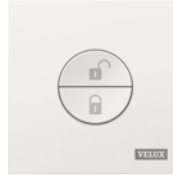

Zusätzlicher Schalter für eine VELUX ACTIVE Raumklima-Steuerung. Mit dem Schalter für Abwesenheit können die Lüftungsalgorithmen von VELUX ACTIVE ausgeschaltet werden und VELUX ACTIVE belüftet nur über die VELUX Lüftungsklappe. Bei Betätigung schließen alle VELUX Solar-/Elektro-Fenster automatisch.

Eine VELUX ACTIVE Raumklima-Steuerung kann mit maximal 5 Schaltern für Abwesenheit erweitert werden.

KLN 300	5 AT	45,-
---------	------	------

### Funk-Wandschalter Hitzeschutz



Einsetzbar für VELUX Solar-/Elektro-Rollläden und -Markisen (io-homecontrol®). Zur kabellosen Ansteuerung eines außen liegenden Hitzeschutzprodukts oder einer Gruppe mit außen liegenden Hitzeschutzprodukten.

KLI 313	5 AT	29,-
---------	------	------

Alle Preise sind UVP in Euro ohne MwSt.



# Nachträgliche Automatisierung

## Für Fenster der Größen CK04 – UK10

### Solar-Nachrüst-Set

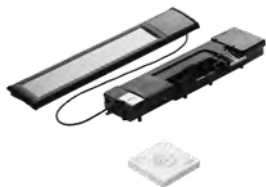

KSX 100K	5 AT	300,-
----------	------	-------

Für Schwingfenster GGU/GGL CK04 – UK10.  
Bestehend aus sehr leisem Fenstermotor mit max. 20 cm Hub, integrierter Batterie, Solarpanel, mit Regensensor und VELUX Funk-Wandschalter zum einfachen Öffnen und Schließen.  
Nicht für Schallschutz-Fenster und Sicherheitsfenster.  
Zusätzlich können folgende VELUX Produkte kombiniert werden: Solar-Rollladen oder Solar-Hitzeschutz-Markise<sup>1</sup> und ein innen liegendes Solar-Sonnenschutzprodukt.<sup>2</sup>

### Elektro-Nachrüst-Motor



KMG 100K	5 AT	185,-
----------	------	-------

Für Schwingfenster GGU/GGL CK04 – UK10.  
Bestehend aus Fenstermotor, Regensensor und Funk-Wandschalter.  
Bei Nachrüstung elektrischer Sonnenschutzprodukte können diese direkt an der integrierten Anschlussbox angeschlossen werden.  
**Nur in Kombination mit KUX 110.**  
Nicht für Schallschutz-Fenster und Sicherheits-Fenster.

## Für Fenster der Größen 102 – 810/C02 – U10 sowie Fenster VU/VL

### Solar-Nachrüst-Set

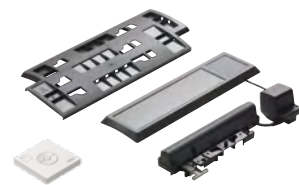

KSX 100	5 AT	300,-
---------	------	-------

Für Schwingfenster GGU/GGL 102 – 810/C02 – U10 sowie VL Y und VU Y.  
Bestehend aus Fenstermotor mit max. 20 cm Hub, integrierter Batterie, Solarpanel, mit Regensensor und VELUX Funk-Wandschalter zum einfachen Öffnen und Schließen.  
Nicht für Schallschutz-Fenster und GGL „FAVORIT ENERGY“.  
Zusätzlich können folgende VELUX Produkte kombiniert werden: Solar-Rollladen (ab Größe F04 bzw. Y43) und ein innen liegendes Solar-Sonnenschutzprodukt<sup>2</sup>. Solar-Hitzeschutz-Markisen SSS/MSL sind unter Verwendung des Solarreglers ZOZ 246 ebenfalls kompatibel.

### Elektro-Nachrüst-Motor



KMG 100	5 AT	185,-
---------	------	-------

Für Schwingfenster GGU/GGL 102/ C02 – 810/U10 sowie VL Y und VU Y.  
Bestehend aus Fenstermotor, Regensensor und Funk-Wandschalter.  
Bei Nachrüstung elektrischer Sonnenschutzprodukte können diese direkt an der integrierten Anschlussbox des Netzteils angeschlossen werden.  
**Nur in Kombination mit KUX 110.**  
Nicht für Schallschutz-Fenster und GGL „FAVORIT ENERGY“.



1	Automatische Produkte
2	Lichtlösungen
3	Dachfenster-Zubehör
4	Modernisierung, Austausch
5	Anschlussprodukte, Eindeckrahmen
6	Innenfluter
7	Rollläden, Hitzeschutz-Markisen
8	Sonnen- und Insektenschutz
9	Flachdach-Lösungen
10	Tageslicht-Spot
11	RWA-Fenster-Zubehör
12	Services
13	Weitere Infos

## Weiteres Zubehör

### Notstromversorgung<sup>3</sup>



Zum Anschluss an VELUX Elektrofenster (io-homecontrol®-kompatibel) oder KUX 110 (pro VELUX Steuerung ist eine KLB 100 erforderlich).

KLB 100	5 AT	288,-
---------	------	-------

### Elektro-Steuereinheit



Zur Ansteuerung eines Dachfensters<sup>4</sup> mit VELUX Fenstermotor KMG 100K/ KMG 100, eines Elektro-Rollladens, einer Elektro-Hitzeschutz-Markise oder eines Elektro-Sonnenschutzprodukts. io-home-control®-kompatibel.

KUX 110	5 AT	122,-
---------	------	-------

### Schalter-Interface

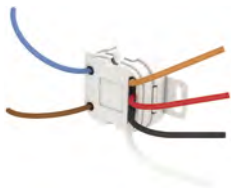

Zum potenzialfreien Ansteuern und direkten Anschluss von unverriegelten Doppeltastern aller gängigen Schalterprogramme oder Schaltaktoren<sup>5</sup>.

Kabellose Ansteuerung per Funk eines io-homecontrol®-Produkts oder einer -Produktgruppe. Standardmontage in Unterputzdose durch Elektriker (230-V-Anschluss).

KLF 050	5 AT	49,-
---------	------	------

### Programmierbares Interface



Zur Funksteuerung von io-homecontrol®-Produkten durch bauseitige Schalter, Sensoren oder Schaltsysteme (potenzialfreie Ansteuerung).

Zur Ansteuerung von 5 Produkten oder 5 Produktgruppen über 5 getrennte Eingänge.

Positions- und Signaleinstellungen möglich.

Alternativ auch als Funkverstärker (Repeater) einsetzbar.

Inkl. 5V-Netzteil.

KLF 200	5 AT	162,-
---------	------	-------

Alle Preise sind unverbindliche Preisempfehlungen in Euro ohne MwSt.

<sup>1</sup> Bitte beachten Sie bei Kombinationen mit Solar-Rollläden und -Markisen, ob für die Installation Solarregler benötigt werden. Mehr Informationen und Kompatibilitätshinweise finden Sie ab Seite 210

<sup>2</sup> Der Akku innen liegender Sonnenschutzprodukte lädt nur bei eingefahrenen Rollläden/ Hitzeschutz-Markisen. Weitere Hinweise unter [velux.de/info/6071](http://velux.de/info/6071)

<sup>3</sup> Nicht für VELUX Flachdach-Lösungen CVU, CVP, CVJ

<sup>4</sup> Am Elektro-Nachrüst-Motor KMG 100K und KMG 100 kann ein Elektro-Rollladen, eine Elektro-Hitzeschutz-Markise sowie ein innen liegendes Elektro-Sonnenschutzprodukt angeschlossen werden

<sup>5</sup> Bei gemeinsamer Ansteuerung mehrerer io-Produkte ist ein zusätzliches KLF 050 erforderlich



LICHTBAND  
Fensterpaket mit  
GIU/GIL  
bis zu 200,- €  
Preisvorteil

# Lichtlösungen

DUO	44
TRIO	46
3-IN-1	48
LICHTBAND (Fensterpakete mit Preisvorteil)	50
LICHTBAND WAND	52
LICHTBAND FASSADE	54
TANDEM	56
QUARTETT	58
RAUM	60
PANORAMA	62
DACHBALKON GDL	64
DACHTERRASSE GEL + VEA/B/C	66
ÜBERFIRST	68

1	Automatische Produkte
2	Lichtlösungen
3	Dachfenster, Zubehör
4	Modernisierung, Austausch
5	Anschlussprodukte, Eindeckrahmen
6	Innerlüfter
7	Balken, Holzschutz, Markisen
8	Sonnen- und Insekten-schutz
9	Flachdach-Lösungen
10	Tageslicht-Spot
11	RWA-Fenster, Zubehör
12	Services
13	Weitere Infos

# Lichtlösung DUO

Es entsteht der Eindruck eines großzügigen, zusammengehörenden Fensterelements



## Produktvorteile

- Erweiterter Ausblick und mehr Lichteinfall
- Ohne aufragenden Sparren entsteht der Eindruck eines großen Fensterelements mit schlankem Design
- Sichere und einfache Bestellung:  
Alle Einbauprodukte<sup>2</sup> in einer Artikelnummer
- Schneller und leichter Einbau
- Einbau der Dachfenster nebeneinander (Blendrahmen-Abstand 10 cm)
- Serienmäßig vorbereitet für den leichten Einbau von VELUX Hitze- und Sonnenschutzprodukten
- Passende VELUX Innenfutter (Sonderfertigung siehe [velux.de/info/6333](http://velux.de/info/6333))
- Auch mit anderen Fenster- und Eindeckrahmentypen erhältlich

## Kombinierbar mit

Kombinierbar mit	Seite
Intelligente Steuerungen	35
Lüftungslösungen	110
Rollläden	204
Hitzeschutz-Markisen	206
Sonnenschutz	234

## Beispiel: GPU

Größenbezeichnung der Fenster  
Blendrahmen-Außenmaße der Fenster in cm

**CK02** 55x78   **CK04** 55x98   **CK06** 55x118   **FK04** 66x98   **FK06** 66x118   **FK08** 66x140   **MK04** 78x98   **MK06** 78x118   **MK08** 78x140   **MK10** 78x160

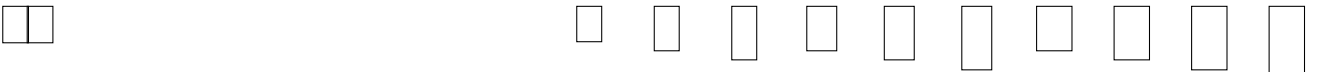

### Fensterelemente

	GPU 0070	THERMO, Klapp-Schwingfenster Alu grau	1	809,-	829,-	1	903,-	937,-	876,-	937,-	991,-	1.079,-
	GPU 0066	ENERGIE PLUS, Klapp-Schwingfenster Alu grau	1	975,-	1.029,-	1	1.143,-	1.220,-	1.110,-	1.220,-	1.327,-	1.464,-

### Kombi-Eindeckrahmen<sup>2</sup> inkl. Anschlussprodukte

EKW 4021E_	Kombi-Eindeckrahmen DUO Ziegel hoch/Welle Alu grau	714,-	728,-	750,-	741,-	777,-	819,-	770,-	822,-	834,-	860,-
EKT 4021E	Kombi-Eindeckrahmen DUO Flachziegel Alu grau	759,-	769,-	784,-	780,-	809,-	868,-	810,-	866,-	876,-	899,-
EKS 4021E_	Kombi-Eindeckrahmen DUO Schiefer Stehfalz Alu grau	614,-	626,-	646,-	637,-	667,-	699,-	660,-	702,-	712,-	734,-
EKL 4021E_	Kombi-Eindeckrahmen DUO Schiefer Schichtstück Alu grau	614,-	626,-	646,-	637,-	667,-	699,-	660,-	702,-	712,-	734,-
EKB 4021E	Kombi-Eindeckrahmen DUO Biberschwanz Doppeldeckung Alu grau	725,-	735,-	748,-	744,-	773,-	828,-	774,-	826,-	836,-	857,-
EKE 4121E_	Kombi-Eindeckrahmen DUO Metall Stehfalz Kupfer	1.534,-	1.560,-	1.596,-	1.587,-	1.655,-	1.749,-	1.648,-	1.752,-	1.776,-	1.820,-
EKE 4321E_	Kombi-Eindeckrahmen DUO Metall Stehfalz Titanzink	1.534,-	1.560,-	1.596,-	1.587,-	1.655,-	1.749,-	1.648,-	1.752,-	1.776,-	1.820,-

Für \_ am Ende der Artikelnummer Ziffer der gewünschten mittleren Abdeckleiste (für innen) angeben: **2 = bei weißen Fenstern, 3 = bei klar lackierten Holzfenstern**

<b>Gesamtpreis DUO Ausführung THERMO 0070, EKW</b>	2.346,-	2.408,-	2.583,-	2.693,-	2.522,-	2.696,-	2.816,-	3.018,-
<b>Gesamtpreis DUO Ausführung ENERGIE PLUS 0066, EKW</b>	2.678,-	2.808,-	3.063,-	3.259,-	2.990,-	3.262,-	3.488,-	3.788,-

### Dachneigungsbereich

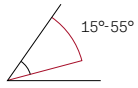

Je nach Wahl der Eindeckrahmen.  
Ab 55°-75°, siehe [velux.de/info/7047](http://velux.de/info/7047)

**Hinweis**  
15°-90° bei ausschließlich Schwingfenstern

### Rahmenmaterial



Kunststoff weiß  
(Polyurethan-Oberfläche mit Holzkern)



Holz weiß lackiert



Holz klar lackiert

### Verglasungen

	THERMO	ENERGIE PLUS
Verglasungsart	2-fach	3-fach
$U_w$ W/(m²K)	<b>1,3</b>	<b>1,0</b>
g	0,46	0,44
$R_{w}(C;C_e)$ dB/Klasse	<b>35</b> <b>(-1;-3)/2</b>	<b>37</b> <b>(-2;-4)/3</b>
$\tau_v/\tau_{uv}$	0,68/ 0,05	0,62/ 0,05
<b>Luftdurchlässigkeit</b> Klasse	<b>4<sup>s</sup></b>	<b>4<sup>s</sup></b>
Förderfähig		✓
☁ Anti-Regen- ☁☁☁ Geräusch-Effekt	✓	✓
☀ Natürlicher ☀☀☀ Reinigungs-Effekt		✓
💧 Anti-Tau-Effekt		✓

**fett = Fenster als Ganzes**, mager = Scheibe allein  
Erläuterungen der technischen Werte, siehe Seite 350  
Informationen zu Schalldämmwerten, siehe Seite 351

### Bestellhinweis

Die Lichtlösung DUO besteht aus 2 Dachfenstern nebeneinander.

Bestellbeispiel für:

- Klapp-Schwingfenster Kunststoff
- Größe MK08
- THERMO-Verglasung
- Eindeckrahmen Ziegel hoch/Welle

Anzahl	Produkt	Bezeichnung
2x	GPU MK08 0070	Dachfenster
+ 1x	EKW MK08 4021E2	Kombi-Eindeckrahmen DUO, Ziegel hoch/Welle inkl. Einbau- und Anschlussprodukte <sup>2</sup>

Optional: Passende Dampfspererschürze BBX 0021E, siehe Seite 188

### Hinweis

- Bei der Verwendung von EKT/EKB mit klar lackierten Holzfenstern ist die mittlere Abdeckleiste auch in Holzoptik lieferbar. Bestellen Sie hierzu 1x ZZZ 259\_\_ passend zur Fensterlänge (im Lieferumfang von EKT/EKB ist standardmäßig eine weiße Abdeckleiste enthalten):



Fensterlänge	Produkt	Preis
02-78 cm	ZZZ 259 02E	43,-
04-98 cm	ZZZ 259 04E	43,-
06-118 cm	ZZZ 259 06E	43,-
08-140 cm	ZZZ 259 08E	43,-
10-160 cm	ZZZ 259 10E	43,-

Weitere Informationen unter [velux.de/info/...](http://velux.de/info/...)

**7047** Bestellhinweise für den Einbau in Dachneigungsbereichen über 55°

<sup>1</sup> Für die Größen CK02 und FK04 wählen Sie bitte Schwingfenster GGU/GGL, für die Größe UK04 Schwingfenster GGU/GGL oder Klapp-Schwingfenster GPL siehe ab Seite 70

<sup>2</sup> Im Lieferumfang enthalten: Kombi-Eindeckrahmen, passgenaues Dämm- und Anschluss-Set BDx inkl. Dämmung zwischen den Fenstern, Anschlussschürze BFX für die gesamte Lösung, mittlere Abdeckleiste für innen

<sup>3</sup> GGU/GPU in der Größe PK10: Luftdurchlässigkeit Klasse 3

	MK12 78x180	PK06 94x118	PK08 94x140	PK10 94x160	SK06 114x118	SK08 114x140	SK10 114x160	UK04 134x98	UK08 134x140	UK10 134x160	⌚ AT
		1.018,-	1.086,-	1.160,-	1.106,-	1.174,-	1.255,-	<sup>1</sup>	1.261,-		5
		1.360,-	1.492,-	1.625,-	1.519,-	1.663,-	1.815,-	<sup>1</sup>	1.837,-		5
		874,-	896,-	916,-	945,-	977,-	1.007,-	941,-	1.031,-		5
		911,-	939,-	948,-	976,-	1.012,-	1.033,-	970,-	1.059,-		5
		742,-	760,-	778,-	809,-	833,-	859,-	805,-	877,-		5
		742,-	760,-	778,-	809,-	833,-	859,-	805,-	877,-		5
		867,-	893,-	902,-	930,-	962,-	983,-	924,-	1.007,-		5
		1.860,-	1.908,-	1.940,-	1.963,-	2.035,-	2.091,-	1.959,-	2.147,-		20
		1.860,-	1.908,-	1.940,-	1.963,-	2.035,-	2.091,-	1.959,-	2.147,-		20
		2.910,-	3.068,-	3.236,-	3.157,-	3.325,-	3.517,-		3.553,-		5
		3.594,-	3.880,-	4.166,-	3.983,-	4.303,-	4.637,-		4.705,-		5

Alle Preise sind UVP in Euro ohne MwSt.

# Lichtlösung TRIO

3 Fenster nebeneinander für eine große zusammengehörende Fensterfläche



## Produktvorteile

- Erweiterter Ausblick und Lichteinfall
- Ohne aufragenden Sparren zwischen den Fenstern entsteht der Eindruck eines großen Fensterelementes
- Sichere und einfache Bestellung:  
Alle Einbauprodukte in einer Artikelnummer
- Schneller und leichter Einbau
- Einbau der Dachfenster nebeneinander (Blendrahmen-Abstand 10 cm)
- Serienmäßig vorbereitet für den leichten Einbau von VELUX Hitze- und Sonnenschutzprodukten
- **Auch mit anderen Fenster- und Eindeckrahmentypen erhältlich**

## Kombinierbar mit

Kombinierbar mit	Seite
Intelligente Steuerungen	35
Lüftungslösungen	110
Rollläden	204
Hitzeschutz-Markisen	206
Sonnenschutz	234

## Beispiel: GPU

Größenbezeichnung der Fenster  
Blendrahmen-Außenmaße der Fenster in cm



**CK02** 55x78    **CK04** 55x98    **CK06** 55x118    **FK04** 66x98    **FK06** 66x118    **FK08** 66x140    **MK04** 78x98



### Fensterelemente

GPU 0070	THERMO, Klapp-Schwingfenster Alu grau	1	809,-	829,-	1	903,-	937,-	876,-
GPU 0066	ENERGIE PLUS, Klapp-Schwingfenster Alu grau	1	975,-	1.029,-	1	1.143,-	1.220,-	1.110,-

### Kombi-Eindeckrahmen<sup>2</sup> inkl. Anschlussprodukte

EKW 4031E_	Kombi-Eindeckrahmen TRIO Ziegel hoch/Welle Alu grau	1.115,-	1.138,-	1.177,-	1.200,-	1.260,-	1.324,-	1.244,-
EKT 4031E	Kombi-Eindeckrahmen TRIO Flachziegel Alu grau	1.260,-	1.277,-	1.303,-	1.336,-	1.385,-	1.488,-	1.385,-
EKS 4031E_	Kombi-Eindeckrahmen TRIO Schiefer Stehfalz Alu grau	965,-	985,-	1.021,-	1.044,-	1.095,-	1.144,-	1.079,-
EKL 4031E_	Kombi-Eindeckrahmen TRIO Schiefer Schichtstück Alu grau	965,-	985,-	1.021,-	1.044,-	1.095,-	1.144,-	1.079,-
EKB 4031E	Kombi-Eindeckrahmen TRIO Biberschwanz Doppelddeckung Alu grau	1.209,-	1.226,-	1.249,-	1.282,-	1.331,-	1.428,-	1.331,-

Für \_ am Ende der Artikelnummer Ziffer der gewünschten mittleren Abdeckleisten (für innen) angeben: **2 = bei weißen Fenstern, 3 = bei klar lackierten Holzfenstern**

<b>Gesamtpreis TRIO Ausführung THERMO 0070, EKW</b>	3.565,-	3.664,-	3.969,-	4.135,-	3.872,-
<b>Gesamtpreis TRIO Ausführung ENERGIE PLUS 0066, EKW</b>	4.063,-	4.264,-	4.689,-	4.984,-	4.574,-

## Dachneigungsbereich

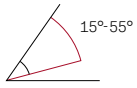

Je nach Wahl der Eindeckrahmen.  
Ab 55°-75°, siehe [velux.de/info/7047](http://velux.de/info/7047)

**Hinweis**  
15°-90° bei ausschließlich Schwingfenstern

## Rahmenmaterial



Kunststoff  
weiß  
(Polyurethan-Oberfläche mit Holzkern)



Holz  
weiß lackiert



Holz  
klar lackiert

## Verglasungen

	THERMO	ENERGIE PLUS
Verglasungsart	2-fach	3-fach
$U_w$ W/(m²K)	1,3	1,0
g	0,46	0,44
$R_w$ (C;C <sub>v</sub> ) dB/Klasse	35 (-1;-3)/2	37 (-2;-4)/3
$\tau_v/\tau_{uv}$	0,68/ 0,05	0,62/ 0,05
<b>Luftdurchlässigkeit</b> Klasse	4 <sup>s</sup>	4 <sup>s</sup>
Förderfähig		✓
☁ Anti-Regen- ☁ Geräusch-Effekt	✓	✓
☼ Natürlicher ☼ Reinigungs-Effekt		✓
💧 Anti-Tau-Effekt		✓

**fett = Fenster als Ganzes**, mager = Scheibe allein  
Erläuterungen der technischen Werte, siehe Seite 350  
Informationen zu Schalldämmwerten, siehe Seite 351

## Bestellhinweis

Die Lichtlösung TRIO besteht aus 3 Dachfenstern nebeneinander.

Bestellbeispiel für:

- Klapp-Schwingfenster Kunststoff
- Größe MK08
- THERMO-Verglasung
- Eindeckrahmen Ziegel hoch/Welle

Anzahl	Produkt	Bezeichnung
3x	GPU MK08 0070	Dachfenster
+ 1x	EKW MK08 4031E2	Kombi-Eindeckrahmen TRIO, Ziegel hoch/Welle inkl. Einbau- und Anschlussprodukte <sup>2</sup>

## Hinweis

- Bei der Verwendung von EKT/EKB mit klar lackierten Holzfenstern sind die beiden mittleren Abdeckleisten auch in Holzoptik lieferbar. Bestellen Sie hierzu 2x ZZZ 259 \_\_ passend zur Fensterlänge (im Lieferumfang von EKT/EKB sind standardmäßig weiße Abdeckleisten enthalten):



Fensterlänge	Produkt	Preis
02-78 cm	ZZZ 259 02E	43,-
04-98 cm	ZZZ 259 04E	43,-
06-118 cm	ZZZ 259 06E	43,-
08-140 cm	ZZZ 259 08E	43,-
10-160 cm	ZZZ 259 10E	43,-

Weitere Informationen unter [velux.de/info/...](http://velux.de/info/...)

**7047** Bestellhinweise für den Einbau in Dachneigungsbereichen über 55°

<sup>1</sup> Für die Größen CK02 und FK04 wählen Sie bitte Schwingfenster GGU/GGL

<sup>2</sup> Im Lieferumfang enthalten: Kombi-Eindeckrahmen, passgenaues Dämm- und Anschluss-Set BDx inkl. Dämmung zwischen den Fenstern, Anschlusschürze BFX für die gesamte Lösung, mittlere Abdeckleisten für innen

<sup>3</sup> GGU/GPU in der Größe PK10: Luftdurchlässigkeit Klasse 3

**MK06** 78x118 **MK08** 78x140 **MK10** 78x160 AT

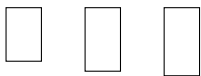

937,- 991,- 1.079,- 15

1.220,- 1.327,- 1.464,- 15

1.328,- 1.347,- 1.391,- 15

1.482,- 1.499,- 1.539,- 15

1.148,- 1.164,- 1.202,- 15

1.148,- 1.164,- 1.202,- 15

1.422,- 1.439,- 1.476,- 15

4.139,- 4.320,- 4.628,- 15

4.988,- 5.328,- 5.783,- 15

Alle Preise sind UVP in Euro ohne MwSt.

# Lichtlösung 3-IN-1

Mehr Licht, Luft und Ausblick durch 3 Fenster, die so einfach einzubauen sind wie 1 Fenster



## Produktvorteile

- Lichtlösung 3-IN-1 sorgt für viel Helligkeit und Tageslicht im Raum
- Viel Ausblick durch die Kombination von 3 Fensterflügeln
- Einfacher und schneller Einbau: 3 Fenster lassen sich so einfach wie 1 Fenster einbauen
- Neben dem mittleren, festverglasten Fensterflügel, können die beiden äußeren Flügel unabhängig voneinander geöffnet werden
- Ausführungen:
  - GGLS manuell bedienbar durch Griffleiste oben
  - GGLS solarbetrieben inkl. Regensensor und 2 Wandschaltern
  - GPLS manuell bedienbar durch Öffnungsgriff unten
- EDWS für profilierte Bedachungsmaterialien bis 12 cm Profilhöhe
- EDLS für flache Bedachungsmaterialien bis 1,6 cm (2x 0,8 cm) Profilhöhe

## Kombinierbar mit



Kombinierbar mit	Seite
Intelligente Steuerungen für GGLS Solar	35
Solar-Rollläden SSLS	204
Solar-Hitzeschutz-Markisen SSSS oder MSLS	206, 208
Sonnenschutz (FK06/FK08) Solar oder manuell	234

Größenbezeichnung der Fenster  
Blendrahmen-Außenmaße der Fenster in cm

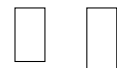
FFKF06 FFKF08  
188x118 188x140   
AT



### Fensterelemente

	GGLS 2070	THERMO, Schwingfenster, Alu grau	1.482,-	1.618,-	5
	GGLS 2066	ENERGIE PLUS, Schwingfenster, Alu grau	2.075,-	2.266,-	5
	GGLS 207030	Solar THERMO, Schwingfenster, Alu grau	2.662,-	2.798,-	5
	GGLS 206630	Solar ENERGIE PLUS, Schwingfenster, Alu grau	3.255,-	3.446,-	15
	GPLS 2070	THERMO, Klapp-Schwingfenster, Alu grau	1.778,-	1.942,-	5
	GPLS 2066	ENERGIE PLUS, Klapp-Schwingfenster, Alu grau	2.490,-	2.719,-	5

### Eindeckrahmen/Dämm- und Anschlussprodukte

EDWS 2000	Kombi-Eindeckrahmen Ziegel hoch/Welle, Alu grau, wärmegeklämt, inkl. Dämm- und Anschluss-Set	461,-	484,-	5
EDLS 2000	Kombi-Eindeckrahmen Schiefer Schichtstück, Alu grau, wärmegeklämt, inkl. Dämm- und Anschluss-Set	461,-	484,-	5
BBX 0000	VELUX Dampfsperrschürze	43,-	43,-	5

### Hitzeschutz-Lösungen

SSLS 0000S*	Solar-Rollläden	2.010,-	2.028,-	5	
	SSSS 0000S*	Solar-Hitzeschutz-Markisen Verdunkelung	1.434,-	1.449,-	5
	MSLS 5060S*	Solar-Hitzeschutz-Markisen Tageslicht	1.209,-	1.251,-	5
	ZOZ 246	Solarregler <sup>2</sup> (Einzelpreis)	60,-	60,-	5

Alle Preise sind UVP in Euro ohne MwSt.



### Dachneigungsbereich



### Rahmenmaterial



### Verglasungen

	THERMO FFKF06	THERMO FFKF08	ENERGIE PLUS FFKF06	ENERGIE PLUS FFKF08
Verglasungsart	2-fach	2-fach	3-fach	3-fach
$U_w$ $W/(m^2K)$	1,4	1,3	1,1 <sup>3</sup>	1,0 <sup>4</sup>
g	0,46	0,46	0,51	0,51
$R_w$ (C;C <sub>tr</sub> ) dB/Klasse	34 (-1;-4)/2	34 (-1;-4)/2	36 (-1;-5)/2	36 (-1;-5)/2
$\tau_v/\tau_{uv}$	0,68/0,05	0,68/0,05	0,71/0,05	0,71/0,05
Luftdurchlässigkeit Klasse	4	4	4	4
Förderfähig <sup>1</sup>				✓
Anti-Regen-Geräusch-Effekt	✓	✓	✓	✓
Natürlicher Reinigungs-Effekt			✓	✓
Anti-Tau-Effekt			✓	✓

**fett = Fenster als Ganzes**, mager = Scheibe allein  
Erläuterungen der technischen Werte, siehe Seite 350  
Informationen zu Schalldämmwerten, siehe Seite 351

### Bestellhinweis

Für die Lichtlösung 3-IN-1 bestellen Sie einfach das Fensterelement und den zugehörigen Eindeckrahmen:

Anzahl	Produkt	Bezeichnung
1x	GGLS FFKF08 2066	Fensterelement
+ 1x	EDWS FFKF08 2000	Eindeckrahmen

### Hinweise

- **NEU:** Für alle integrierten Elektrokomponenten des Fensters gilt eine erhöhte Garantie von 5 Jahren. Für das Dachfenster gilt weiterhin 10 Jahre
- Solar-Fenster (auch nachträglich automatisiert mit Solar-Nachrüst-Set) benötigen für Kombinationen mit SSLS, SSSS oder MSLS jeweils zusätzlich einen Solarregler ZOZ 246 pro Fenstermotor
- SSLS, SSSS und MSLS sind nur kombinierbar mit Lichtlösung 3-IN-1 mit der Größenbezeichnung FFKF06 bzw. FFKF08. Nicht kombinierbar mit WK06
- Auch mit Außenabdeckung Kupfer erhältlich, Preise und Lieferzeit auf Anfrage

### VELUX Hitzeschutz-Lösungen

Die ganze Vielfalt des Hitzeschutzprogramms verfügbar für die Lichtlösung 3-IN-1 – ganz nach dem individuellen Hitzeschutzbedarf. Die Hitzeschutz-Pakete bestehen aus jeweils 3 Solar-Rolläden/-Markisen und Funk-Wandschaltern.



#### VELUX Rolläden (SSLS)

- Rundum-Schutz
- Besonders effektive Hitzereduktion und optimale Verdunkelung zu jeder Tageszeit
- Erhöhte Wärmedämmung und zusätzlicher Sicht- und Lärmschutz
- Wetterbeständige Lamellen



#### VELUX Hitzeschutz-Markise Verdunkelung (SSSS)

- Effektiver Hitzeschutz kombiniert mit optimaler Verdunkelung
- Wetterbeständiges, anthrazitfarbenes Gewebe mit Verdunkelungseffekt



#### VELUX Hitzeschutz-Markise Tageslicht (MSLS)

- Effektiver Hitzeschutz bei gleichzeitiger Sicht nach draußen
- Wetterbeständiges, lichtdurchlässiges Gewebe

\* SSLS/SSSS: Sortiment C; MSLS: Sortiment B

<sup>1</sup> Ausführung GGLS FFKF08 ENERGIE PLUS bei Sanierung steuerlich oder im Rahmen der BEG (Bundesförderung für effiziente Gebäude) förderfähig. Fördermöglichkeiten sind abhängig vom Bauvorhaben. Weitere Informationen unter [velux.de/foerderung](http://velux.de/foerderung) bzw. [bmwi.de](http://bmwi.de)

<sup>2</sup> Es sind jeweils 2 Solarregler ZOZ 246 für die Montage von Solar-Hitzeschutz auf 1x GGLS Solar zu bestellen

<sup>3</sup> GPLS ENERGIE PLUS FFKF06:  $U_w = 1,2 W/(m^2K)$

<sup>4</sup> GPLS ENERGIE PLUS FFKF08:  $U_w = 1,1 W/(m^2K)$

# LICHTBAND für Dächer mit durchgehender Dachschräge

Bodentiefe Dachfenster für besseren Ausblick und mehr Lichtfläche vom Boden bis fast zur Decke



## Produktvorteile

- Kombination von einem Fenster mit festverglastem Zusatzelement für mehr Lichteinfall und Ausblick
- Fast durchgehende Glasflächen durch schmalen Übergang zwischen Dachfenster und Zusatzelement. Beide werden direkt Blendrahmen an Blendrahmen miteinander verbunden
- Einfacher Einbau
- Serienmäßig vorbereitet für den Einbau des VELUX Innenfutters
- Serienmäßig vorbereitet für den leichten Einbau von VELUX Hitze- und Sonnenschutzprodukten
- **Auch mit anderen Fenster- und Eindeckrahmentypen erhältlich: [velux.de/profi/lichtband](http://velux.de/profi/lichtband)**

Kombinierbar mit	Seite
Intelligente Steuerungen	35
Lüftungslösungen	110
Elektro-Rollläden SMG	204
Solar-Hitzeschutz-Markisen	
Verdunkelung SSI oder Tageslicht MSI	206, 208
Hitzeschutz-Markisen manuell MHL und MAG	208
Sonnenschutz	234
Insektenschutz-Rollos	250

## Beispiel: Paket GPU + GIU

Größenbezeichnung der Fenster  
Blendrahmen-Außenmaße der Fenster in cm

**CK02** 55x78    **CK04** 55x98    **CK06** 55x118    **FK04** 66x98    **FK06** 66x118    **FK08** 66x140    **MK04** 78x98    **MK06** 78x118    **MK08** 78x140    **MK10** 78x160

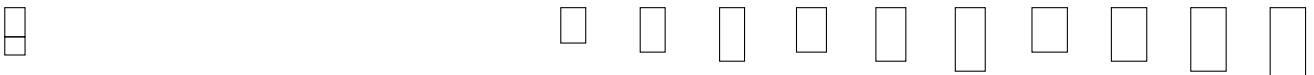

### Fensterpakete

	GPU S10006	Fensterpaket GPU+GIU THERMO, Alu grau				<sup>1</sup>	1.245,-	1.275,-	1.279,-	1.334,-	1.382,-	1.462,-
	Preisvorteil im Vergleich zum Einzelkauf						138,-	142,-	142,-	148,-	154,-	162,-
	GPU S10004	Fensterpaket GPU+GIU ENERGIE PLUS, Alu grau				<sup>1</sup>	1.633,-	1.702,-	1.692,-	1.791,-	1.897,-	2.034,-
	Preisvorteil im Vergleich zum Einzelkauf						181,-	189,-	188,-	199,-	200,-	200,-

### Fensterelement oben: Eindeckrahmen/BDX (nicht im Fensterpaket enthalten)

EDW 2000	Ziegel hoch/Welle Alu grau, inkl. Dämm- und Anschluss-Set BDX						141,-	153,-	158,-	150,-	158,-	166,-	190,-
----------	---	--	--	--	--	--	-------	-------	-------	-------	-------	-------	-------

### Fensterelement unten: Eindeckrahmen/BDX (nicht im Fensterpaket enthalten)

ETW 2000	Eindeckrahmen für GIU Alu grau, inkl. Dämm- und Anschluss-Set BDX						84,-	84,-	84,-	84,-	84,-	84,-	84,-
----------	---	--	--	--	--	--	------	------	------	------	------	------	------

<b>Gesamtpreis LICHTBAND Ausführung THERMO</b>							1.482,-	1.517,-	1.513,-	1.576,-	1.632,-	1.736,-
<b>Gesamtpreis LICHTBAND Ausführung ENERGIE PLUS</b>							1.870,-	1.944,-	1.926,-	2.033,-	2.147,-	2.308,-

### Dachneigungsbereich

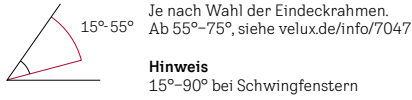

### Rahmenmaterial



### Verglasungen

	THERMO	ENERGIE PLUS
Verglasungsart	2-fach	3-fach
$U_w$ $W/(m^2K)$	1,3	1,0
g	0,46	0,44
$R_w (C;C_g)$ $dB/Klasse$	35 (-1;-3)/2	37 (-2;-4)/3
$\tau_v/\tau_{uv}$	0,68/0,05	0,62/0,05
<b>Luftdurchlässigkeit</b> Klasse	4 <sup>2</sup>	4 <sup>2</sup>
Förderfähig		✓
☁ Anti-Regen-Geräusch-Effekt	✓	✓
☀ Natürlicher Reinigungs-Effekt		✓
💧 Anti-Tau-Effekt		✓

**fett = Fenster als Ganzes**, mager = Scheibe allein  
Erläuterungen der technischen Werte, siehe Seite 350  
Informationen zu Schalldämmwerten, siehe Seite 351

### Bestellhinweis

Die Lichtlösung LICHTBAND besteht aus 1 Dachfenster oben und 1 Zusatzelement unten.

Bestellbeispiel für:

- Klapp-Schwingfenster Kunststoff
- Größe MK08
- THERMO-Verglasung

Anzahl	Produkt	Bezeichnung
1x	GPU MK08 S10006	Dachfenster und Untenelement
+ 1x	EDW MK08 2000	Eindeckrahmen Ziegel hoch/Welle inkl. Dämm- und Anschluss-Set
+ 1x	ETW WK34 2000	Eindeckrahmen-Verlängerungsteile inkl. Dämm- und Anschluss-Set für das unten liegende Fenster

### Hinweis



Auch in anderen Ausfertigungen lieferbar:  
Für mehr Informationen QR-Code scannen oder online gehen:  
[velux.de/profi/lichtband](http://velux.de/profi/lichtband)

Weitere Informationen unter [velux.de/info/...](http://velux.de/info/...)

7047 Bestellhinweise für den Einbau in Dachneigungsbereichen über 55°

MK12	PK06	PK08	PK10	SK06	SK08	SK10	UK04	UK08	UK10	⌚
78x180	94x118	94x140	94x160	114x118	114x140	114x160	134x98	134x140	134x160	AT

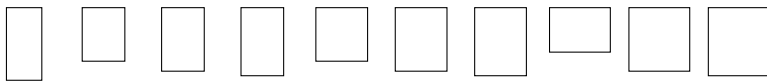

	1466,-	1527,-	1594,-	1594,-	1655,-	1728,-	1	1801,-	1	5
	163,-	170,-	177,-	177,-	184,-	192,-		200,-		
	2041,-	2173,-	2306,-	2313,-	2457,-	2609,-	1	2762,-	1	5
	200,-	200,-	200,-	200,-	200,-	200,-		200,-		
	180,-	190,-	201,-	190,-	195,-	215,-	190,-	206,-	229,-	5
	<b>WK34</b>	<b>WK34</b>	<b>WK34</b>	<b>WK34</b>	<b>WK34</b>	<b>WK34</b>	<b>WK34</b>	<b>WK34</b>	<b>WK34</b>	
	84,-	84,-	84,-	84,-	84,-	84,-	84,-	84,-	84,-	5
	1730,-	1801,-	1879,-	1868,-	1934,-	2027,-		2091,-		5
	2305,-	2447,-	2591,-	2587,-	2736,-	2908,-		3052,-		5

<sup>1</sup> Für die Größen FK04, UK04 und UK10 wählen Sie bitte Fensterpakete mit Schwingfenstern GGU, siehe [velux.de/profi/lichtband](http://velux.de/profi/lichtband)

<sup>2</sup> GGU/GPU in der Größe PK10: Luftdurchlässigkeit Klasse 3

Alle Preise sind UVP in Euro ohne MwSt.

# LICHTBAND WAND für Dächer mit Drempe/Kniestock

Bodentiefe Fenster für besseren Ausblick und mehr Lichtfläche vom Boden bis fast zur Decke



## Produktvorteile

- Kombination von einem Fenster mit Zusatzelement (VIU: festverglas; VFE: mit Kippfunktion) für mehr Lichteinfall und Ausblick
- Fast durchgehende Glasflächen durch schmalen Übergang zwischen Dachfenster und Zusatzelement. Beide werden direkt Blendrahmen an Blendrahmen miteinander verbunden
- Die Lichtlösung kann auch bei durchgehend geneigten Dächern eingesetzt werden. Dadurch entsteht ein reizvoller Dacheinschnitt
- Serienmäßig vorbereitet für den Einbau des VELUX Innenfutters
- Serienmäßig vorbereitet für den leichten Einbau von VELUX Hitze- und Sonnenschutzprodukten
- Untenelement serienmäßig mit Verbund-Sicherheitsglas (VSG) innen und Einscheiben-Sicherheitsglas (ESG) außen. Auch mit heiß gelagerten Einscheiben-Sicherheitsglas (ESG-HF) lieferbar
- **Auch mit anderen Fenster- und Eindeckrahmentypen erhältlich**

## Kombinierbar mit

Kombinierbar mit	Seite
Intelligente Steuerungen	35
Lüftungslösungen	110
Rollläden für Oben-Element	204
Hitzeschutz-Markisen für Oben-Element	206
Sonnenschutz	234
Insektenschutz-Rollos	250

## Beispiel: GPU + VIU

Größenbezeichnung der Fenster  
Blendrahmen-Außenmaße der Fenster in cm

CK02	CK04	CK06	FK04	FK06	FK08	MK04	MK06	MK08	MK10
55x 78/95	55x 98/95	55x 118/95	66x 98/95	66x 118/95	66x 140/95	78x 98/95	78x 118/95	78x 140/95	78x 160/95

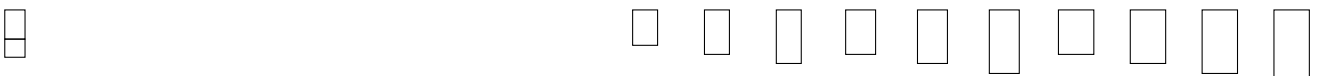

### Fensterelement oben

GPU	GPU 0070	THERMO, Klapp-Schwingfenster Alu grau					876,-	937,-	991,-	1.079,-
	GPU 0066	ENERGIE PLUS, Klapp-Schwingfenster Alu grau					1.110,-	1.220,-	1.327,-	1.464,-

### Fensterelement unten

							<b>MK35</b>			
	VIU 0070	THERMO, festverglastes Zusatzelement Alu grau						825,-		
	VIU 0066	ENERGIE PLUS, festverglastes Zusatzelement Alu grau						1.056,-		

### Eindeckrahmen/Dämm- und Anschlussprodukte

							MK04	MK06	MK08	MK10
	EFW 0012	Eindeckrahmen Ziegel hoch/Welle Alu grau					175,-	184,-	193,-	221,-
	BDX 2000	Dämm- und Anschluss-Set für einzelne Fenster					93,-	96,-	96,-	98,-

**Gesamtpreis LICHTBAND WAND Ausführung THERMO 0070** 1.969,- 2.042,- 2.105,- 2.223,-

**Gesamtpreis LICHTBAND WAND Ausführung ENERGIE PLUS 0066** 2.434,- 2.556,- 2.672,- 2.839,-

### Dachneigungsbereich

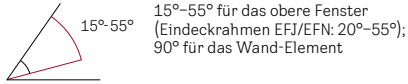

### Rahmenmaterial



### Verglasungen

	THERMO	ENERGIE PLUS
Verglasungsart	2-fach	3-fach
$U_w$ $W/(m^2K)$	1,3	1,0
g	0,46	0,44
$R_w (C;C_g)$ $dB/Klasse$	35 (-1;-3)/2	37 (-2;-4)/3
$\tau_v/\tau_{uv}$	0,68/0,05	0,62/0,05
<b>Luftdurchlässigkeit</b> Klasse	4 <sup>1</sup>	4 <sup>1</sup>
Förderfähig		✓
☁ Anti-Regen-Geräusch-Effekt	✓	✓
☀ Natürlicher Reinigungs-Effekt		✓
💧 Anti-Tau-Effekt		✓

**fett = Fenster als Ganzes**, mager = Scheibe allein  
Erläuterungen der technischen Werte, siehe Seite 350  
Informationen zu Schalldämmwerten, siehe Seite 351

### Bestellhinweis

Die Lichtlösung LICHTBAND WAND besteht aus 1 Dachfenster oben und 1 Zusatzelement unten.

Bestellbeispiel für:

- Klapp-Schwingfenster Kunststoff
- Größe MK08
- THERMO-Verglasung

Anzahl	Produkt	Bezeichnung
1x	GPU MK08 0070	Dachfenster für oben
+ 1x	VIU MK35 0070	Zusatzelement für unten
+ 1x	EFW MK08 0012	Eindeckrahmen Ziegel hoch/Welle
+ 1x	BDX MK08 2000	Dämm- und Anschluss-Set für oben liegendes Fenster

Weitere Informationen unter [velux.de/info/...](http://velux.de/info/...)

7097 Erläuterungen zu heiß gelagertem Einscheiben-Sicherheitsglas ESG-HF

6362 Ermittlung der Mindesthöhe des Wand-ausschnittes beim Einbau von VELUX Wand- und Fassadenelementen

MK12	PK06	PK08	PK10	SK06	SK08	SK10	UK04	UK08	UK10	🕒
78x	94x	94x	94x	114x	114x	114x	134x	134x	134x	AT
180/95	118/95	140/95	160/95	118/95	140/95	160/95	98/95	140/95	160/95	

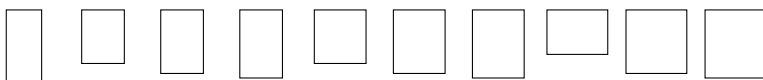

	1.018,-	1.086,-	1.160,-	1.106,-	1.174,-	1.255,-	2	1.261,-	2	5
	1.360,-	1.492,-	1.625,-	1.519,-	1.663,-	1.815,-	2	1.837,-	2	5
	<b>PK35</b>			<b>SK35</b>				<b>UK35</b>		
		877,-			955,-			1.059,-		5
		1.155,-			1.293,-			1.456,-		5
	<b>PK06</b>	<b>PK08</b>	<b>PK10</b>	<b>SK06</b>	<b>SK08</b>	<b>SK10</b>	<b>UK04</b>	<b>UK08</b>	<b>UK10</b>	
	210,-	221,-	234,-	221,-	226,-	250,-	221,-	239,-	267,-	5
	98,-	98,-	99,-	104,-	105,-	105,-	104,-	108,-	112,-	5
	2.203,-	2.282,-	2.370,-	2.386,-	2.460,-	2.565,-		2.667,-		5
	2.823,-	2.966,-	3.113,-	3.137,-	3.287,-	3.463,-		3.640,-		5

Alle Preise sind UVP in Euro ohne MwSt.

<sup>1</sup> GGU/GPU in der Größe PK10: Luftdurchlässigkeit Klasse 3

<sup>2</sup> Für die Größen UK04 und UK10 wählen Sie bitte Schwingfenster GGU, siehe ab Seite 70

# LICHTBAND FASSADE

Schafft einen durchgehenden Ausblick und mehr Lichtfläche von der Fassade bis in die Dachschräge



## Produktvorteile

- Mit der Kombination von VELUX Holzfenstern und VFA/VFB FASSADE bekommen Räume mit normaler Geschosshöhe und einem offenen Dachraum den vollen Ausblick von oben bis unten
- Vollwertiges VELUX Fassadenfenster mit Dreh-/Kipp-Funktion als unterer Teil einer VELUX Fensterkombination
- Einheitliche Fensteroptik von der Fassade bis ins Dach
- Fast durchgehende Glasflächen durch schmale Übergänge zwischen Fenster und Zusatzelement. Fenster und Zusatzelement werden direkt Blendrahmen an Blendrahmen miteinander verbunden
- Mit integrierter Kindersicherung, komplette Öffnung der Fenster nur durch Entriegelung möglich
- Serienmäßig vorbereitet für den leichten Einbau der VELUX Innenfutter sowie VELUX Hitze- und Sonnenschutz
- Untenelement Fenster serienmäßig mit Verbund-Sicherheitsglas (VSG) innen und Einscheiben-Sicherheitsglas (ESG) außen. Auch mit heiß gelagerten Einscheiben-Sicherheitsglas (ESG-HF) lieferbar
- **Auch mit anderen Fenster- und Eindeckrahmentypen erhältlich**

Kombinierbar mit	Seite
Intelligente Steuerungen	35
Lüftungslösungen	110
Rollläden für Oben-Element	204
Hitzeschutz-Markisen (MHL+MIE)	206
Sonnenschutz	234
Insektenschutz-Rollos	250

## Beispiel: GGL + VFA/VFB

Größenbezeichnung der Fenster  
Blendrahmen-Außenmaße der Fenster in cm

CK02	CK04	CK06	FK04	FK06	FK08	MK04	MK06	MK08	MK10
55x 78/95	55x 98/95	55x 118/95	66x 98/95	66x 118/95	66x 140/95	78x 98/95	78x 118/95	78x 140/95	78x 160/95

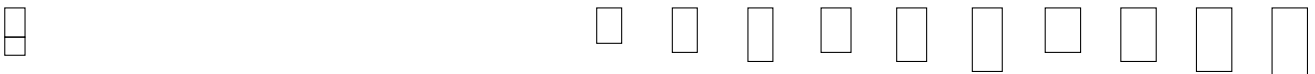

### Fensterelement oben

☞	GGL 2070	THERMO, Schwingfenster Alu grau					474,-	521,-	562,-	630,-
	GGL 2066	ENERGIE PLUS, Schwingfenster Alu grau					708,-	804,-	898,-	1.015,-

### Fensterelement unten

							MK35			
☞	VFA/VFB 2070	THERMO, Zusatzelement mit Dreh-/Kipp-Funktion Alu grau						726,-		
	VFA/VFB 2066	ENERGIE PLUS, Zusatzelement mit Dreh-/Kipp-Funktion, Alu grau						957,-		

### Eindeckrahmen/Dämm- und Anschlussprodukte

							MK04	MK06	MK08	MK10
	EFW 0012	Eindeckrahmen Ziegel hoch/Welle Alu grau					175,-	184,-	193,-	221,-
	BDX 2000	Dämm- und Anschluss-Set für einzelne Fenster					93,-	96,-	96,-	98,-

**Gesamtpreis LICHTBAND FASSADE Ausführung THERMO 2070** 1.468,- 1.527,- 1.577,- 1.675,-

**Gesamtpreis LICHTBAND FASSADE Ausführung ENERGIE PLUS 2066** 1.933,- 2.041,- 2.144,- 2.291,-

### Dachneigungsbereich

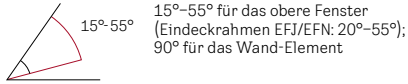

### Rahmenmaterial



### Verglasungen

	THERMO	ENERGIE PLUS
Verglasungsart	2-fach	3-fach
$U_w$ $W/(m^2K)$	1,3	1,0
g	0,46	0,44
$R_{w,C,C_g}$ $dB/Klasse$	35 (-1;-3)/2	37 (-2;-4)/3
$\tau_v/\tau_{uv}$	0,68/ 0,05	0,62/ 0,05
<b>Luftdurchlässigkeit</b> Klasse	3/4 <sup>1</sup>	3/4 <sup>1</sup>
Förderfähig		✓
☁ Anti-Regen- ☁☁☁ Geräusch-Effekt	✓	✓
☀ Natürlicher ☀ Reinigung-Effekt		✓
💧 Anti-Tau-Effekt		✓

**fett = Fenster als Ganzes**, mager = Scheibe allein  
Erläuterungen der technischen Werte, siehe Seite 350  
Informationen zu Schalldämmwerten, siehe Seite 351

### Bestellhinweis

Die Lichtlösung LICHTBAND FASSADE besteht aus 1 Dachfenster oben und 1 Zusatzelement unten.

Bestellbeispiel für:

- Schwingfenster Holz
- Größe MK08
- THERMO-Verglasung

Anzahl	Produkt	Bezeichnung
1x	GGL MK08 2070	Dachfenster für oben
+ 1x	VFA MK35 2070	Zusatzelement für unten
+ 1x	EFW MK08 0012	Eindeckrahmen Ziegel hoch/Welle
+ 1x	BDX MK08 2000	Dämm- und Anschluss-Set für oben liegendes Fenster

### Hinweise

- Anschlag für Drehfunktion (von innen gesehen):  
- VFA: DIN links  
- VFB: DIN rechts
- Nicht kombinierbar mit VELUX Elektrofenster GPU, wenn 2 Lichtbänder nebeneinander eingebaut werden sollen

### Hinweis: Brüstungshöhe

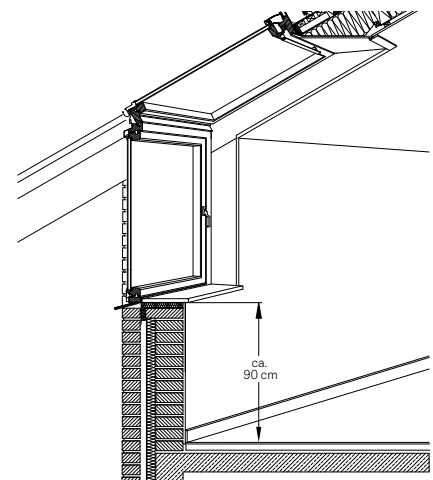

Kombination von VFA in normaler Einbauhöhe mit darüber liegendem VELUX Fenster.

Weitere Informationen unter [velux.de/info/...](http://velux.de/info/...)

7047 Bestellhinweise für den Einbau in Dachneigungsbereichen über 55°

7097 Erläuterungen zu heiß gelagertem Einscheiben-Sicherheitsglas ESG-HF

<sup>1</sup> VFA/VFB in der Größe PK10: Luftdurchlässigkeit Klasse 3

MK12	PK06	PK08	PK10	SK06	SK08	SK10	UK04	UK08	UK10	⌚
78x 180/95	94x 118/95	94x 140/95	94x 160/95	114x 118/95	114x 140/95	114x 160/95	134x 98/95	134x 140/95	134x 160/95	AT

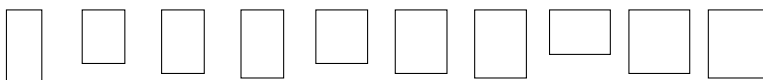

	583,-	635,-	692,-	651,-	703,-	765,-				5
	925,-	1.042,-	1.157,-	1.063,-	1.192,-	1.326,-				5
	<b>PK35</b>			<b>SK35</b>						
		771,-			840,-					25
		1.050,-			1.178,-					25
	<b>PK06</b>	<b>PK08</b>	<b>PK10</b>	<b>SK06</b>	<b>SK08</b>	<b>SK10</b>				
	210,-	221,-	234,-	221,-	226,-	250,-				5
	98,-	98,-	99,-	104,-	105,-	105,-				5
	1.662,-	1.725,-	1.796,-	1.816,-	1.874,-	1.960,-				25
	2.283,-	2.411,-	2.540,-	2.566,-	2.701,-	2.859,-				25

Alle Preise sind UVP in Euro ohne MwSt.

# Lichtlösung TANDEM

Viel Tageslicht durch die Positionierung von Dachfenstern übereinander



## Produktvorteile

- Kombination von 2 Fenstern übereinander mit mindestens 10 cm Blendrahmen-Abstand, für Kombinationen mit Rollläden oder Hitzeschutz-Markisen mindestens 25 cm
- Schafft ein freies, offenes Wohnerlebnis mit viel Tageslicht und Ausblick sowie beste Voraussetzungen für eine optimale Lüftung
- Serienmäßig vorbereitet für den leichten Einbau von VELUX Hitze- und Sonnenschutzprodukten
- **Auch mit anderen Fenster- und Eindeckrahmentypen erhältlich**

Kombinierbar mit	Seite
Intelligente Steuerungen	35
Lüftungslösungen	110
Rollläden	204
Hitzeschutz-Markisen	206
Sonnenschutz	234

## Beispiel: GGU Elektro + GPU

Größenbezeichnung der Fenster Blendrahmen-Außenmaße der Fenster in cm	CK02 55x78	CK04 55x98	CK06 55x118	FK04 66x98	FK06 66x118	FK08 66x140	MK04 78x98	MK06 78x118	MK08 78x140	MK10 78x160			
<b>Fensterelement oben</b>													
	GGU 007021	Elektro THERMO, Schwingfenster Alu grau, mit Steuersystem, Motor, Regensensor		998,-	1.039,-	1.059,-	1.059,-	1.133,-	1.167,-	1.106,-	1.167,-	1.221,-	1.309,-
	GGU 006621	Elektro ENERGIE PLUS, Schwingfenster Alu grau, mit Steuersystem, Motor, Regensensor		1.130,-	1.205,-	1.259,-	1.259,-	1.373,-	1.450,-	1.340,-	1.450,-	1.557,-	1.694,-
<b>Fensterelement unten</b>													
	GPU 0070	THERMO, Klapp-Schwingfenster Alu grau		2	809,-	829,-	2	903,-	937,-	876,-	937,-	991,-	1.079,-
	GPU 0066	ENERGIE PLUS, Klapp-Schwingfenster Alu grau		2	975,-	1.029,-	2	1.143,-	1.220,-	1.110,-	1.220,-	1.327,-	1.464,-
<b>Eindeckrahmen/Dämm- und Anschlussprodukte</b>													
	EDW 2000	Ziegel hoch/Welle, Alu grau, inkl. Dämm- und Anschluss-Set BDx		128,-	136,-	141,-	141,-	153,-	158,-	150,-	158,-	166,-	190,-
	EKW 2007M	Element oben einzeln, Alu grau, inkl. Dämm- und Anschluss-Set BDx		208,-	213,-	218,-	218,-	230,-	250,-	230,-	250,-	255,-	263,-
<b>Für _ Buchstabe der gewünschten Blendrahmenabstände übereinander (E, J) angeben. E = 10 cm, J = 25 cm</b>													
<b>Gesamtpreis TANDEM Ausführung THERMO 0070</b>				2.197,-	2.247,-		2.419,-	2.512,-	2.362,-	2.512,-	2.633,-	2.841,-	
<b>Gesamtpreis TANDEM Ausführung ENERGIE PLUS 0066</b>				2.529,-	2.647,-		2.899,-	3.078,-	2.830,-	3.078,-	3.305,-	3.611,-	



### Dachneigungsbereich

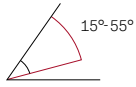

Je nach Wahl der Eindeckrahmen.  
Ab 55°-75°, siehe [velux.de/info/7047](http://velux.de/info/7047)

**Hinweis**  
15°-90° bei ausschließlich Schwingfenstern

### Rahmenmaterial



Kunststoff weiß  
(Polyurethan-Oberfläche mit Holzkern)



Holz weiß lackiert



Holz klar lackiert

### Verglasungen

	THERMO	ENERGIE PLUS
Verglasungsart	2-fach	3-fach
$U_w$ W/(m²K)	1,3	1,0
g	0,46	0,44
$R_{w,C,C_1}$ dB/Klasse	35 (-1;-3)/2	37 (-2;-4)/3
$\tau_v/\tau_{uv}$	0,68/ 0,05	0,62/ 0,05
<b>Luftdurchlässigkeit</b> Klasse	4 <sup>1</sup>	4 <sup>1</sup>
Förderfähig		✓
☁ Anti-Regen- ☁ Geräusch-Effekt	✓	✓
☀ Natürlicher ☀ Reinigungs-Effekt		✓
💧 Anti-Tau-Effekt		✓

**fett = Fenster als Ganzes**, mager = Scheibe allein  
Erläuterungen der technischen Werte, siehe Seite 350  
Informationen zu Schalldämmwerten, siehe Seite 351.

### Bestellhinweis

Die Lichtlösung TANDEM besteht aus 2 Dachfenster übereinander.

Bestellbeispiel für:

- Klapp-Schwingfenster Kunststoff
- Größe MK08
- THERMO-Verglasung
- Blendrahmen-Abstand 25 cm

Anzahl	Produkt	Bezeichnung
+ 1x	GGU MK08 007021	Dachfenster oben
1x	GPU MK08 0070	Dachfenster unten
+ 1x	EDW MK08 2000	Eindeckrahmen Ziegel hoch/Welle inkl. Dämm- und Anschluss-Set unteres Fenster
+ 1x	EKW MK08 2007MJ	Eindeckrahmen Ziegel hoch/Welle inkl. Dämm- und Anschluss-Set für oberes Fenster

### Hinweis

- Für den Einbau von Hitzeschutz-Lösungen (Solar-/Elektro-Rollläden oder Hitzeschutz-Markisen) ist ein Blendrahmen-Abstand von min. 25 cm erforderlich.

Weitere Informationen unter [velux.de/info/...](http://velux.de/info/...)

7047 Bestellhinweise für den Einbau in Dachneigungsbereichen über 55°

MK12	PK06	PK08	PK10	SK06	SK08	SK10	UK04	UK08	UK10	⌚
78x180	94x118	94x140	94x160	114x118	114x140	114x160	134x98	134x140	134x160	AT

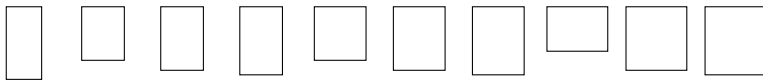

		1.248,-	1.316,-	1.390,-	1.336,-	1.404,-	1.485,-	1.336,-	1.491,-	1.654,-	5
		1.590,-	1.722,-	1.855,-	1.749,-	1.893,-	2.045,-	1.739,-	2.067,-	2.313,-	5
		1.018,-	1.086,-	1.160,-	1.106,-	1.174,-	1.255,-	<sup>2</sup>	1.261,-	<sup>2</sup>	5
		1.360,-	1.492,-	1.625,-	1.519,-	1.663,-	1.815,-	<sup>2</sup>	1.837,-	<sup>2</sup>	5
		180,-	190,-	201,-	190,-	195,-	215,-	190,-	206,-	229,-	5
		273,-	283,-	288,-	285,-	300,-	310,-	285,-	323,-	330,-	5
		2.719,-	2.875,-	3.039,-	2.917,-	3.073,-	3.265,-		3.281,-		5
		3.403,-	3.687,-	3.969,-	3.743,-	4.051,-	4.385,-		4.433,-		5

Alle Preise sind UVP in Euro ohne MwSt.

<sup>1</sup> GGU/GPU in der Größe PK10: Luftdurchlässigkeit Klasse 3

<sup>2</sup> Für die Größen CK02, FK04, UK04, UK10 wählen Sie bitte Schwingfenster GGU, siehe ab Seite 70

# Lichtlösung QUARTETT

Beeindruckende Kombination mit bodentiefen Fenstern für noch mehr Ausblick und Lichtfläche vom Boden bis fast zur Decke bei Dächern mit durchgehender Dachschräge



## Produktvorteile

- Kombination von 2 Lichtbändern für viel Tageslicht und besseren Ausblick nach unten
- Fast durchgehende Glasflächen durch schmalen Übergang zwischen Dachfenster und Zusatzelement. Beide werden direkt Blendrahmen an Blendrahmen miteinander verbunden
- Für Blendrahmenabstände von 10–16 cm geeignet dank flexibler Zwischenrinne
- Serienmäßig vorbereitet für den leichten Einbau des VELUX Innenfutters
- **Auch mit anderen Fenster- und Eindeckrahmentypen erhältlich**

## Kombinierbar mit

Kombinierbar mit	Seite
Intelligente Steuerungen	35
Lüftungslösungen	110
Elektro-Rollläden SMG	204
Solar-Hitzeschutz-Markisen	
Verdunkelung SSI und Tageslicht MSI	206, 208
Hitzeschutz-Markisen manuell MHL und MAG	208
Sonnenschutz	234
Insektenschutz-Rollos	250

## Beispiel: GPU + GIU

Größenbezeichnung der Fenster  
Blendrahmen-Außenmaße der Fenster in cm

CK02	CK04	CK06	FK04	FK06	FK08	MK04	MK06	MK08	MK10
55x 78/92	55x 98/92	55x 118/92	66x 98/92	66x 118/92	66x 140/92	78x 98/92	78x 118/92	78x 140/92	78x 160/92

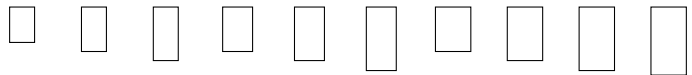

### Fensterelement oben

GPU	GPU 0070	THERMO, Klapp-Schwingfenster Alu grau			2	903,-	937,-	876,-	937,-	991,-	1.079,-
	GPU 0066	ENERGIE PLUS, Klapp-Schwingfenster Alu grau			2	1.143,-	1.220,-	1.110,-	1.220,-	1.327,-	1.464,-

### Fensterelement oben: Eindeckrahmen/Dämm- und Anschlussprodukte

EKW 2021M	Kombi-Eindeckrahmen Ziegel hoch/Welle Alu grau, inkl. Dämm- und Anschluss-Set BDX					436,-	460,-	500,-	460,-	500,-	510,-	526,-
-----------	--	--	--	--	--	-------	-------	-------	-------	-------	-------	-------

### Fensterelement unten

						FK34	MK34					
GIU 0070	THERMO, feststehendes Zusatzelement Alu grau					480,-					545,-	
GIU 0066	ENERGIE PLUS, feststehendes Zusatzelement Alu, grau					671,-					770,-	

### Fensterelement unten: Eindeckrahmen/Dämm- und Anschlussprodukte

						WK34	WK34					
ETW 2000	Eindeckrahmen-Verlängerungsteile für GIU/GIL Alu grau, inkl. Dämm- und Anschluss-Set BDX					84,-					84,-	
ETW 2000M	Zwischenrinne, Verlängerung für Kombi-Eindeckrahmen, Alu grau					127,-					127,-	

**Gesamtpreis QUARTETT Ausführung THERMO 0070** 3.437,- 3.545,- 3.513,- 3.675,- 3.793,- 3.985,-

**Gesamtpreis QUARTETT Ausführung ENERGIE PLUS 0066** 4.299,- 4.493,- 4.431,- 4.691,- 4.915,- 5.205,-

### Dachneigungsbereich

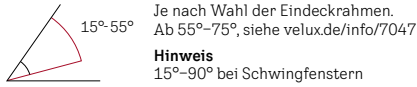

### Rahmenmaterial



### Verglasungen

	THERMO	ENERGIE PLUS
Verglasungsart	2-fach	3-fach
$U_w$ W/(m <sup>2</sup> K)	1,3	1,0
g	0,46	0,44
$R_{w,C,C_e}$ dB/Klasse	35 (-1;-3)/2	37 (-2;-4)/3
$\tau_v/\tau_{uv}$	0,68/ 0,05	0,62/ 0,05
<b>Luftdurchlässigkeit</b> Klasse	4 <sup>1</sup>	4 <sup>1</sup>
Förderfähig		✓
☁ Anti-Regen- Geräusch-Effekt	✓	✓
☀ Natürlicher Reinigungs-Effekt		✓
💧 Anti-Tau-Effekt		✓

**fett = Fenster als Ganzes**, mager = Scheibe allein  
Erläuterungen der technischen Werte, siehe Seite 350  
Informationen zu Schalldämmwerten, siehe Seite 351

### Bestellhinweis

Die Lichtlösung QUARTETT besteht aus 2 Dachfenstern oben und 2 Zusatzelementen unten.

Bestellbeispiel für:

- Klapp-Schwingfenster Kunststoff
- Größe MK08
- THERMO-Verglasung
- Eindeckrahmen Ziegel hoch/Welle

Anzahl	Produkt	Bezeichnung
2x	GPU MK08 0070	Dachfenster für oben
+ 1x	EKW MK08 2021M	Kombi-Eindeckrahmen Ziegel hoch/Welle inkl. Dämm- und Anschluss-Set für die oben liegenden Fenster
+ 2x	GIU MK34 0070	Zusatzelement für unten
+ 1x	ETW WK34 2000	Eindeckrahmen-Verlängerungsteile für die unten liegenden Fenster
+ 1x	ETW WK34 2000M	Zwischenrinne, Verlängerung für Kombi-Eindeckrahmen

Weitere Informationen unter [velux.de/info/...](http://velux.de/info/...)

7047 Bestellhinweise für den Einbau in Dachneigungsbereichen über 55°

MK12	PK06	PK08	PK10	SK06	SK08	SK10	UK04	UK08	UK10	🕒
78x 180/92	94x 118/92	94x 140/92	94x 160/92	114x 118/92	114x 140/92	114x 160/92	134x 98/92	134x 140/92	134x 160/92	AT

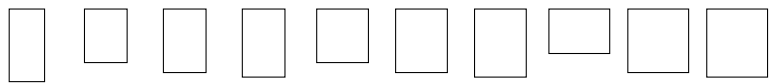

	1018,-	1086,-	1160,-	1106,-	1174,-	1255,-	2	1261,-	2	5
	1360,-	1492,-	1625,-	1519,-	1663,-	1815,-	2	1837,-	2	5
	546,-	566,-	576,-	570,-	600,-	620,-	570,-	646,-	660,-	5
	<b>PK34</b>			<b>SK34</b>			<b>UK34</b>			
	611,-			665,-				740,-		5
	881,-			994,-				1.125,-		5
	<b>WK34</b>			<b>WK34</b>			<b>WK34</b>			
	84,-			84,-				84,-		5
	127,-			127,-				127,-		5
	4015,-	4171,-	4329,-	4323,-	4489,-	4671,-		4859,-		5
	5239,-	5523,-	5799,-	5807,-	6.125,-	6.449,-		6.781,-		5

Alle Preise sind UVP in Euro ohne MwSt.

<sup>1</sup> GPU in der Größe PK10: Luftdurchlässigkeit Klasse 3  
<sup>2</sup> Für die Größen FK04, UK04 und UK10 wählen Sie bitte Schwingfenster GGU, siehe ab Seite 70

# Lichtlösung RAUM

Gaubenähnliche Fensterkombination für mehr Kopffreiheit und Lichteinfall



## Produktvorteile

- Mehr Raumgewinn und Kopffreiheit durch Kombi-Aufkeilrahmen (Dachneigungsunterschied +10°) inkl. Knicksparren – ideal für flach geneigte Dächer
- Erweiterter Ausblick und mehr Lichteinfall
- Einbau der Dachfenster nebeneinander mit 10 cm Blendrahmen-Abstand
- Serienmäßig vorbereitet für den leichten Einbau von VELUX Hitze- und Sonnenschutzprodukten
- **Auch mit anderen Fenster- und Eindeckrahmentypen erhältlich**
- **Auch als Dreier-Kombi möglich, siehe Seite 178**

## Kombinierbar mit

Kombinierbar mit	Seite
Intelligente Steuerungen	35
Lüftungslösungen	110
Rollläden	204
Hitzeschutz-Markisen	206
Sonnenschutz	234

## Beispiel: GPU

Größenbezeichnung der Fenster  
Blendrahmen-Außenmaße der Fenster in cm

	CK02 55x78	CK04 55x98	CK06 55x118	FK04 66x98	FK06 66x118	FK08 66x140	MK04 78x98	MK06 78x118	MK08 78x140	MK10 78x160

### Fensterelemente

	GPU 0070	THERMO, Klapp-Schwingfenster Alu grau				903,-	937,-	876,-	937,-	991,-	1.079,-
	GPU 0066	ENERGIE PLUS, Klapp-Schwingfenster Alu grau				1.143,-	1.220,-	1.110,-	1.220,-	1.327,-	1.464,-

### Eindeckrahmen/Dämm- und Anschlussprodukte

EAZ 6021E	Kombi-Aufkeilrahmen Ziegel, Alu grau, wärmegeklämmt, inkl. Anschlusschürze BFX					2.156,-	2.360,-	2.179,-	2.269,-	2.405,-	2.610,-
-----------	---	--	--	--	--	---------	---------	---------	---------	---------	---------

**Gesamtpreis RAUM Ausführung THERMO 0070** 3.962,- 4.234,- 3.931,- 4.143,- 4.387,- 4.768,-

**Gesamtpreis RAUM Ausführung ENERGIE PLUS 0066** 4.442,- 4.800,- 4.399,- 4.709,- 5.059,- 5.538,-

### Dachneigungsbereich

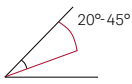

Je nach Wahl der Eindeckrahmen.  
Ab 45°-65°, siehe [velux.de/info/7047](http://velux.de/info/7047)

**Hinweis**  
20°-75° bei ausschließlich Schwingfenstern

### Rahmenmaterial



Kunststoff weiß  
(Polyurethan-Oberfläche mit Holzkern)



Holz weiß lackiert



Holz klar lackiert

### Verglasungen

	THERMO	ENERGIE PLUS
Verglasungsart	2-fach	3-fach
$U_w$ W/(m²K)	1,3	1,0
g	0,46	0,44
$R_{w,C;C_{uv}}$ dB/Klasse	35 (-1;-3)/2	37 (-2;-4)/3
$\tau_v/\tau_{uv}$	0,68/ 0,05	0,62/ 0,05
<b>Luftdurchlässigkeit</b> Klasse	4 <sup>1</sup>	4 <sup>1</sup>
Förderfähig		✓
☁ Anti-Regen- ☘ Geräusch-Effekt	✓	✓
☘ Natürlicher Reinigungs-Effekt		✓
💧 Anti-Tau-Effekt		✓

**fett = Fenster als Ganzes**, mager = Scheibe allein  
Erläuterungen der technischen Werte, siehe Seite 350  
Informationen zu Schalldämmwerten, siehe Seite 351

### Bestellhinweis

Die Lichtlösung RAUM besteht aus 2 Dachfenstern nebeneinander

Bestellbeispiel für:

- Klapp-Schwingfenster Kunststoff
- Größe MK08
- THERMO-Verglasung

Anzahl	Produkt	Bezeichnung
2x	GPU MK08 0070	Dachfenster
+ 1x	EAZ MK08 6021E	Kombi-Aufkeilrahmen Ziegel, wärmegeklämmt, inkl. BFX Anschlusschürze und Knicksparren

### Hinweise

- Innenverkleidung ist bauseits zu erstellen
- Nicht mit Dämm- und Anschluss-Set BDx kombinierbar

### Einbauanleitung



QR-Code scannen und Einbauanleitung ansehen.

Bei Rückfragen hilft Ihnen Ihr Handwerker-Team gern weiter: 0800/324 24 08

Weitere Informationen unter [velux.de/info/...](http://velux.de/info/...)

7047 Bestellhinweise für den Einbau in Dachneigungsbereichen über 55°

MK12	PK06	PK08	PK10	SK06	SK08	SK10	UK04	UK08	UK10	🕒 AT
78x180	94x118	94x140	94x160	114x118	114x140	114x160	134x98	134x140	134x160	

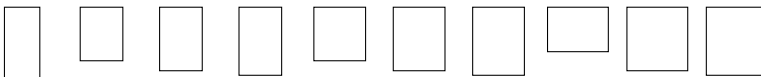

	1.018,-	1.086,-	1.160,-	1.106,-	1.174,-	1.255,-	²	1.261,-	5
	1.360,-	1.492,-	1.625,-	1.519,-	1.663,-	1.815,-	²	1.837,-	5

	2.496,-	2.542,-	2.678,-	2.519,-	2.655,-	2.723,-	2.519,-	2.882,-	5/20 <sup>3</sup>
	4.532,-	4.714,-	4.998,-	4.731,-	5.003,-	5.233,-		5.404,-	5/20 <sup>3</sup>
	5.216,-	5.526,-	5.928,-	5.557,-	5.981,-	6.353,-		6.556,-	5/20 <sup>3</sup>

Alle Preise sind UVP in Euro ohne MwSt.

<sup>1</sup> GPU in der Größe PK10: Luftdurchlässigkeit Klasse 3

<sup>2</sup> Für die Größe UK04 wählen Sie bitte Schwingfenster GGJ, siehe ab Seite 70

<sup>3</sup> Die Größen FK06, FK08, MK04, MK06 und MK10 = 20 AT Lieferzeit

# Lichtlösung PANORAMA

Großzügige gaubenähnliche Fensterkombination für deutlich mehr Raum und Kopffreiheit



## Produktvorteile

- Optimale Kombination aus großzügiger natürlicher Belichtung, Panorama-Ausblick und deutlichem Raumgewinn
- Fast durchgehende Glasflächen durch schmale Übergänge zwischen nebeneinander liegenden Fenstern (Blendrahmen-Abstand: 1,8 cm)
- Serienmäßig vorbereitet für den leichten Einbau von VELUX Solar-Hitzeschutz-Markisen und innen liegenden VELUX Sonnenschutzprodukten
- Die unteren Fenster sind 20° steiler und die oberen Fenster sind 20° flacher als das Dach
- Auch mit anderen Fenstertypen (z. B. Solar-/Elektrofenster) und Eindeckrahmen-Ausführungen (Kupfer, Titanzink) erhältlich

## Kombinierbar mit

Kombinierbar mit	Seite
Intelligente Steuerungen	35
Lüftungslösungen	110
Hitzeschutz-Markisen	206
Sonnenschutz	234

## Lichtlösung PANORAMA 2x 2 GGU + GPU

Größenbezeichnung der Fenster  
Blendrahmen-Außenmaße der Fenster in cm

**MK06** 78x118 **PK06** 94x118 **SK06** 114x118 

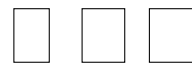

### Fensterelemente oben

	GGU 0070	THERMO, Schwingfenster, Alu grau	676,-	757,-	845,-	5
	GGU 0066	ENERGIE PLUS, Schwingfenster, Alu grau	959,-	1.099,-	1.258,-	5

### Fensterelemente unten

	GPU 0070	THERMO, Klapp-Schwingfenster, Alu grau	937,-	1.018,-	1.106,-	5
	GPU 0066	ENERGIE PLUS, Klapp-Schwingfenster, Alu grau	1.220,-	1.360,-	1.519,-	5

### Eindeckrahmen/Dämm- und Anschlussprodukte

	EBW 2022BK	Kombi-Aufkeillrahmen Ziegel hoch/Welle, Alu grau, wärmegeklämmt, inkl. Anschlusschürze BFX	3.280,-	3.416,-	3.460,-	5/25 <sup>1</sup>
--	------------	--	---------	---------	---------	-------------------

### Optional: Hitzeschutz-Markisen (nicht im Gesamtpreis enthalten)

	SSS 0000S*	Solar-Hitzeschutz-Markise Verdunkelung	498,-	542,-	592,-	5
	MSL 5060S*	Solar-Hitzeschutz-Markise Tageslicht	417,-	444,-	468,-	5

<b>Gesamtpreis PANORAMA</b> <b>2x GGU, 2x GPU Ausführung THERMO 0070</b>	6.506,-	6.966,-	7.362,-	5/25 <sup>1</sup>
---	---------	---------	---------	-------------------

<b>Gesamtpreis PANORAMA</b> <b>2x GGU, 2x GPU Ausführung ENERGIE PLUS 0066</b>	7.638,-	8.334,-	9.014,-	5/25 <sup>1</sup>
---	---------	---------	---------	-------------------

## Dachneigungsbereich

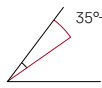

Ab 36°  
siehe [velux.de/info/7047](http://velux.de/info/7047)  
**Hinweis**  
35°-70° bei ausschließlich  
Schwingfenstern

## Rahmenmaterial



Kunststoff  
weiß  
(Polyurethan-Ober-  
fläche mit Holzkern)



Holz  
weiß lackiert



Holz  
klar lackiert

## Verglasungen

	THERMO	ENERGIE PLUS
Verglasungsart	2-fach	3-fach
$U_w$ W/(m²K)	1,3	1,0
g	0,46	0,44
$R_{w}(C;C_g)$ dB/Klasse	35 (-1;-3)/2	37 (-2;-4)/3
$\tau_v/\tau_{uv}$	0,68/ 0,05	0,62/ 0,05
<b>Luftdurchlässigkeit</b> Klasse	4²	4²
Förderfähig		✓
☁ Anti-Regen- Geräusch-Effekt	✓	✓
🧼 Natürlicher Reinigungs-Effekt		✓
💧 Anti-Tau-Effekt		✓

**fett = Fenster als Ganzes**, mager = Scheibe allein  
Erläuterungen der technischen Werte, siehe Seite 350  
Informationen zu Schalldämmwerten, siehe Seite 351

## Bestellhinweis

Die Lichtlösung PANORAMA besteht aus bis zu 3 Dachfenstern oben und bis zu 3 Dachfenstern unten.

Bestellbeispiel für Lichtlösung PANORAMA mit 6 Fenstern:

- Kunststofffenster
- Größe MK06
- THERMO-Verglasung

**Bei der Bestellung ist zwingend die Dachneigung anzugeben!**

Anzahl	Produkt	Bezeichnung
3x	GGU MK06 0070	Schwingfenster (oben)
+ 3x	GPU MK06 0070	Klapp-Schwingfenster (unten)
+ 1x	EBW MK06 2032BK	Kombi-Aufkeilrahmen Ziegel hoch/Welle, wärmedämmt, inkl. BFX Anschlusschürze und Querträger

## Hinweise

- Für die oberen Fenster empfehlen wir Solar-/Elektro-Schwingfenster
- Nicht kombinierbar mit VELUX Elektrofenster GPU
- Für die Kombination mit VELUX Solar-Hitzeschutz-Markisen ist die entsprechende Anzahl an Markisen für die ausgewählte Ausführung zu bestellen:
  - für PANORAMA 2x 2: 4 Markisen
  - für PANORAMA 2x 3: 6 Markisen
- Innenverkleidung ist bauseits zu erstellen

## Lichtlösung PANORAMA 2x 3 GGU + GPU

Größenbezeichnung der Fenster  
Blendrahmen-Außenmaße der Fenster in cm

**MK06**  
78x118



### Fensterelemente oben

	GGU 0070	THERMO, Schwingfenster, Alu grau	676,-	5
	GGU 0066	ENERGIE PLUS, Schwingfenster, Alu grau	959,-	5

### Fensterelemente unten

	GPU 0070	THERMO, Klapp-Schwingfenster, Alu grau	937,-	5
	GPU 0066	ENERGIE PLUS, Klapp-Schwingfenster, Alu grau	1.220,-	5

### Eindeckrahmen/Dämm- und Anschlussprodukte

	EBW 2032BK	Kombi-Aufkeilrahmen Ziegel hoch/Welle, Alu grau, wärmedämmt, inkl. Anschlusschürze BFX	3.622,-	5
--	------------	--	---------	---

### Optional: Hitzeschutz-Markisen (nicht im Gesamtpreis enthalten)

	SSS 0000S*	Solar-Hitzeschutz-Markise Verdunkelung	498,-	5
	MSL 5060S*	Solar-Hitzeschutz-Markise Tageslicht	417,-	5

<b>Gesamtpreis PANORAMA</b>			8.461,-	5
<b>3x GGU, 3x GPU Ausführung THERMO 0070</b>				

<b>Gesamtpreis PANORAMA</b>			10.159,-	5
<b>3x GGU, 3x GPU Ausführung ENERGIE PLUS 0066</b>				

## Einbauanleitung



QR-Code scannen und Einbauanleitung ansehen.

Bei Rückfragen hilft Ihnen Ihr Handwerker-Team gern weiter: 0800/324 24 08

## Weitere Informationen unter [velux.de/info/...](http://velux.de/info/...)

**7047** Bestellhinweise für den Einbau in Dachneigungsbereichen über 55°

**9601** Produktdatenblatt und Bestellhinweise für die Lichtlösung PANORAMA

\* SSS: Sortiment C; MSL: Sortiment B

1 Die Größe SK06 = 5 AT Lieferzeit

2 GGU/GPU in der Größe PK10: Luftdurchlässigkeit Klasse 3

Alle Preise sind UVP in Euro ohne MwSt.

# Lichtlösung DACHBALKON GDL – im Handumdrehen ein Platz an der Sonne

Zweiflügeliges Dachfenster, das sich zu einem Dachbalkon öffnen lässt; Oberteil mit 45°-Klapp-Schwingflügel, Unterteil bis zur Senkrechten ausstellbar



## Produktvorteile

- Hervorragend geeignet und in den meisten Fällen von den örtlichen Feuerwehren auch als 2. Rettungsweg anerkannt
- Zusätzliche Vorteile des oberen Flügels:  
Zur Reinigung der Außenscheibe kann der Flügel um 180° gedreht und arretiert werden
- Serienmäßig vorbereitet für den leichten Einbau der VELUX Innenfutter sowie VELUX Hitze- und Sonnenschutz
- Serienmäßig mit abschließbarem Griff
- Serienmäßig mit Verbund-Sicherheitsglas (VSG) innen und Einscheiben-Sicherheitsglas (ESG) außen mit Anti-Tau-Effekt und natürlichem Reinigungseffekt. Unterteil: Auch mit heiß gelagerten Einscheiben-Sicherheitsglas (ESG-HF) lieferbar

## Kombinierbar mit

Kombinierbar mit	Seite
Hitzeschutz-Markisen für Oben- und Untenelement (MHL+MAD)	208
Sonnenschutz	234

Größenbezeichnung der Fenster  
Blendrahmen-Außenmaße der Fenster in cm

**MK19** 78x252    **PK19** 94x252    **SK19** 114x252

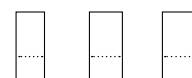

### Fensterelemente

Größenbezeichnung	Beschreibung	MK19	PK19	SK19	AT
GDL 2066	ENERGIE PLUS, Holz weiß lackiert, Alu grau	3.242,-	3.490,-	3.738,-	5
GDL 3066	ENERGIE PLUS, Holz klar lackiert, Alu grau	3.242,-	3.490,-	3.738,-	5

### Eindeckrahmen/Dämm- und Anschlussprodukte

Größenbezeichnung	Beschreibung	MK19	PK19	SK19	AT
EDW 2000	Ziegel hoch/Welle, Alu grau, inkl. Dämm- und Anschluss-Set BDX	222,-	242,-	263,-	5
EDS 2000	Schiefer Stehfalz, Alu grau, inkl. Dämm- und Anschluss-Set BDX	222,-	242,-	263,-	15
EDL 2000	Schiefer Schichtstück, Alu grau, inkl. Dämm- und Anschluss-Set BDX	222,-	242,-	263,-	5/15 <sup>1</sup>
EDW 1000	Ziegel hoch/Welle, Alu grau, inkl. Anschlusschürze BFX	162,-	177,-	193,-	5
EDS 1000	Schiefer Stehfalz, Alu grau, inkl. Anschlusschürze BFX	162,-	177,-	193,-	15
EDL 1000	Schiefer Schichtstück, Alu grau, inkl. Anschlusschürze BFX	162,-	177,-	193,-	10/15 <sup>1</sup>

### Größenbezeichnung der Innenfutter

Größenbezeichnung	Beschreibung	MK10	PK10	SK10	WK04	AT
LSB 2000	Innenfutter 30 cm, Kunststoff, weiß, inkl. Dampfspererschürze BBX	256,-	268,-	287,-		5
LLB 2000	Innenfutter-Zusatzelement Dachschräge/DACHBALKON GDL 30 cm Kunststoff, weiß, inkl. Dampfspererschürze BBX				141,-	5

Der DACHBALKON GDL wird in 2 Packstücken geliefert: Oberteil inkl. Geländer (P1), Unterteil (P2). Geländer in allen Ausführungen schwarz lackiert.

Alle Preise sind UVP in Euro ohne MwSt.



### Dachneigungsbereich

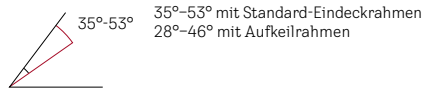

### Rahmenmaterial

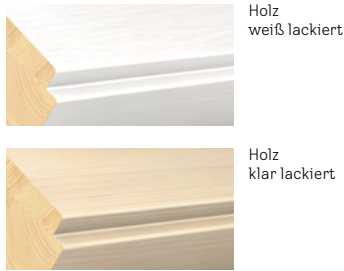

### Einbauhinweise

	A	B	C	D
Dachneigung	Fenster-OK <sup>2</sup>	Fenster-UK	Fenster-Unterteil OK	Brüstungs-Höhe
	cm	cm	cm	cm
53°	213	13	107	90
50°	207	16	109	90
45°	200	21	114	90
40°	200	37	130	101
35°	200	54	148	113

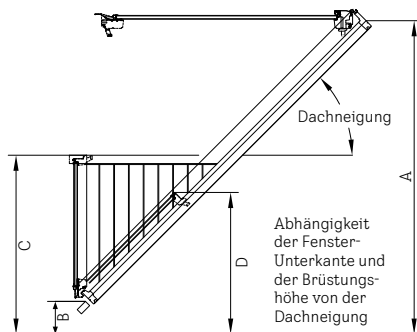

### Empfohlene Einbaumaße

Fensteroberkante: ca. 200 cm

### Verglasung

	ENERGIE PLUS (MK19)	ENERGIE PLUS (PK19)	ENERGIE PLUS (SK19)
Verglasungsart	3-fach	3-fach	3-fach
$U_w$ $W/(m^2K)$	1,3	1,1	1,1
g	0,44	0,44	0,54
$R_w$ (C;C <sub>tr</sub> ) dB/Klasse	37,2 (-2;-4)/3	37 (-2;-4)/3	34 (-25;-5)/2
$\tau_v/\tau_{uv}$	0,62/0,05	0,62/0,05	0,62/0,05
<b>Luftdurchlässigkeit</b> Klasse	3	3	3
Förderfähig			
Anti-Regen-Geräusch-Effekt	✓	✓	✓
Natürlicher Reinigungs-Effekt	✓	✓	✓
Anti-Tau-Effekt	✓	✓	✓

**fett = Fenster als Ganzes**, mager = Scheibe allein  
Erläuterungen der technischen Werte, siehe Seite 350  
Informationen zu Schalldämmwerten, siehe Seite 351

### Weitere Außenabdeckungen

Ausführung	Ausführungs-Kennziffer	Lieferzeit in AT	Preise
<b>ENERGIE PLUS (Holz, weiß lackiert)</b>			
Kupfer	2166	20	Aufpreis auf Aluminiumausführung
Titanzink	2366	20	
<b>ENERGIE PLUS (Holz, klar lackiert)</b>			
Kupfer	3166	20	703,-
Titanzink	3366	20	
<b>Für Eindeckrahmen</b>			
Kupfer	0100	10	Aufpreis pro Element
Titanzink	0300	10	

### Bestellhinweis

Bei Kombinationen des GDL DACHBALKON mit Lichtbändern bestellen Sie Kombi-Eindeckrahmen, siehe ab Seite 182  
z.B. EKW SK10 2021M + ETW WK34 2000 + ETW WK34 2000M

### Hinweise

- Nicht kombinierbar mit VELUX Solar-/Elektro-Hitzeschutz-Markisen und Rollläden
- Nicht kombinierbar mit EDJ/EKJ und EDN/EKN
- Hervorragend geeignet und in den meisten Fällen von den örtlichen Feuerwehren auch anerkannt als 2. Rettungsweg



### Weitere Informationen unter [velux.de/info/...](http://velux.de/info/...)

- 6715 VELUX GDL DACHBALKON als 2. Rettungsweg
- 7046 Hinweise für den Einbau von VELUX Fenstern in Dächer mit Flachziegeln
- 7048 Hinweise für den Einbau von VELUX Fenstern in Dächer mit Biberschwanz-Ziegeln in Kronen- und Doppeldeckung
- 7050 Empfehlung für die Anschlüsse von Schallschutz-Fenstern
- 7077 Forderungen der Bauordnungen an Fenster als Rettungswege/Notausstiegsöffnungen
- 7097 Erläuterungen zu heiß gelagertem Einscheiben-Sicherheitsglas ESG-HF

<sup>1</sup> Die Größe MK19 = 15 AT Lieferzeit  
<sup>2</sup> Empfohlene Einbauhöhe Fenster-OK A = ca. 200 cm

# Lichtlösung DACHTERRASSE GEL + VEA/B/C – für den schönsten Wohnkomfort unter der Sonne

Kombination von Fenster- und Türelementen, mit denen eine beliebig breite, voll begehbare Dachterrasse geschaffen werden kann



## Produktvorteile

- Begehbare Dachterrasse (ohne Raumverlust innen) dort, wo das Dach wegen der geringen Höhe ohnehin nicht genutzt werden kann
- Hervorragend geeignet und in den meisten Fällen von den örtlichen Feuerwehren auch anerkannt als 2. Rettungsweg
- Oberteil GEL:
  - Klapp-Schwingflügel stufenlos öffnbar bis 45° mit Bedienungsriff unten
  - Zur Reinigung der Außenscheibe kann der Flügel um 180° gedreht und arretiert werden
- Untenelemente:
  - VEA/VEB: öffenbar, serienmäßig mit abschließbarem Griff
  - VEC: festverglast
- Serienmäßig vorbereitet für den leichten Einbau der VELUX Innenfutter sowie VELUX Hitze- und Sonnenschutz
- Türschwelle aus Hartholz (Eiche, hell)

Kombinierbar mit	Seite
Hitzeschutz-Markisen für Obenelemente (MHL)	208
Sonnenschutz	234

Größenbezeichnung der Fenster Blendrahmen-Außenmaße der Fenster in cm	GEL M08 78x136	VEA M35 78x109	VEC M35 78x109	VEB M35 78x109	Einzel- Eindeckrahmen	Kombi- Eindeckrahmen	Geländer- befestigung für Einzel- und Kombi- Eindeckrahmen	⌚ AT
Anzahl VELUX Fenster je Palette	5	5	5	5				

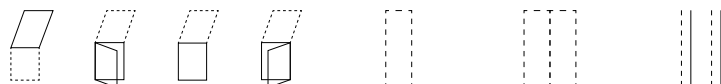

## Fensterelemente

☞	2065	ENERGIE PLUS, Holz weiß lackiert Alu grau	1.674,-	1.775,-	1.330,-	1.775,-			5
	3065	ENERGIE PLUS, Holz klar lackiert Alu grau	1.674,-	1.775,-	1.330,-	1.775,-			5

## Eindeckrahmen/Geländerbefestigung

EEW/ EEX	Ziegel hoch/Welle Alu grau				EEW M08 0000 125,-	EEW M08 000_ 195,-	EEX M35 0000 256,-	5
EES/ EEX	Schiefer Stehfalz, Alu grau				EES M08 0000 125,-	EES M08 000_ 195,-	EEX M35 0000 256,-	5

Für \_ die Kennziffer der Position des Elements einsetzen: 1 = links, 2 = Mitte, 3 = rechts

Kombi-Eindeckrahmen: Abstand zwischen den Elementen: immer 10 cm.

Die Position der Elemente bei Kombinationen versteht sich immer von außen gesehen.

Alle Preise sind UVP in Euro ohne MwSt.

## Dachneigungsbereich

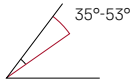

## Rahmenmaterial

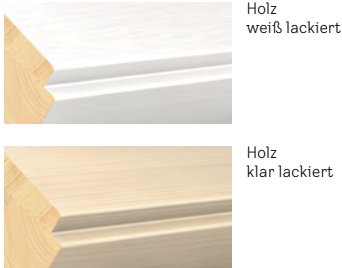

## Dachterrassentiefe in Abhängigkeit von der Dachneigung

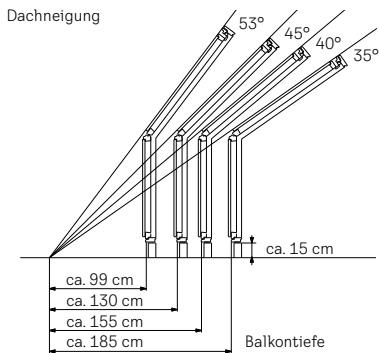

Empfohlene Fensteroberkante: ca. 200 cm

## Eindeckrahmen für Dachterrassenfenster

**Für den Einbau eines einzelnen Dachterrassen-Elements**, bestehend aus 1 Obenelement und 1 Untenelement, benötigen Sie:

- 1 Dachterrassen-Einzel-Eindeckrahmen zum Anschluss der Elemente an das Dach und zur Verbindung der Elemente miteinander plus
- 1 Geländerbefestigung: EEX M35 für die gesamte Dachterrasse (Geländer nicht im Lieferumfang enthalten, ist bauseitig zu erstellen)

## Verglasung

	ENERGIE PLUS GEL	ENERGIE PLUS VEA/VEB/VEC
Verglasungsart	3-fach	3-fach
$U_w$ $W/(m^2K)$	1,0 <sup>2</sup>	1,0 <sup>2</sup>
g	0,44	0,44
$R_w$ (C;C <sub>tr</sub> ) dB/Klasse	35 (-1;-4)/2 <sup>2</sup>	35 (-1;-4)/2 <sup>2</sup>
$\tau_v/\tau_{uv}$	0,62/ 0,05	0,62/ 0,05
<b>Luftdurchlässigkeit</b> Klasse	3 <sup>2</sup>	3 <sup>2</sup>
Förderfähig	✓	✓
Anti-Regen-Geräusch-Effekt	✓	✓
Natürlicher Reinigungs-Effekt	✓	✓
Anti-Tau-Effekt	✓	✓

**fett = Fenster als Ganzes**, mager = Scheibe allein  
Erläuterungen der technischen Werte, siehe Seite 350  
Informationen zu Schalldämmwerten, siehe Seite 351

## Weitere Außenabdeckungen

Ausführung	Ausführungs-Kennziffer	Lieferzeit in AT	Preise
<b>ENERGIE PLUS (Holz, weiß lackiert)</b>			
Kupfer	2165	15	Aufpreis auf Aluminiumausführung
Titanzink	2365	15	
<b>ENERGIE PLUS (Holz, klar lackiert)</b>			
Kupfer	3165	15	442,-
Titanzink	3365	15	
<b>für Einzel- und Kombi-Eindeckrahmen EEW, EES und EEX</b>			
Kupfer	010_	15 <sup>3</sup>	Aufpreis pro Element
Titanzink	030_	15	

## Hinweise

- VEA: DIN links (Anschlag von außen gesehen)
- VEB: DIN rechts (Anschlag von außen gesehen)
- VEC: festverglast
- Bei einer Kombination, bestehend aus zwei oder mehr Elementen, ist aus statischen Gründen nur 1 Element mit Türfunktion (nicht als Mittelelement) zugelassen
- Im Einzelfall kann eine Genehmigung eines lokalen Bauamtes erforderlich sein
- Vorbereitung bauseits: Sparrenkonstruktion, Terrassenboden, Seitenwände und Geländer
- Der Austausch der VELUX Dachterrassenfenster vor dem Baujahr 2000 erfordert Anpassarbeiten an Dachaufbau und Innenverkleidung
- Nicht kombinierbar mit Fenstern der Größen CK02 – UK10
- Nicht kombinierbar mit VELUX Solar-/ Elektro-Hitzeschutz-Markisen und Rollläden

## Weitere Informationen unter [velux.de/info/...](http://velux.de/info/...)

- 6717 VELUX Dachterrasse als 2. Rettungsweg
- 7032 Bauseitige Lösungen für andere Dachneigungen
- 7039 Einbau der VELUX Dachterrasse in einem Dach mit Drempe/Kniestock
- 7097 Heissgelagertes ESG-HF für vertikale Fenstertür

<sup>1</sup> Bei Sanierung steuerlich oder im Rahmen der BEG (Bundesförderung für effiziente Gebäude) förderfähig. Fördermöglichkeiten sind abhängig vom Bauvorhaben. Weitere Informationen unter [velux.de/foerderung](http://velux.de/foerderung) bzw. [bmwi.de](http://bmwi.de)

<sup>2</sup> Diese Werte gelten für eine Kombination aus Oben- und Untenelementen

<sup>3</sup> EEX M35 0100 = 20 AT Lieferzeit

# Lichtlösung ÜBERFIRST

Schafft einen tollen Ausblick in den Himmel und Lichtverhältnisse wie in einem Atelier



Abbildung zeigt 2x2 Dachfenster, die über den First eingebaut sind. Gesamtpreise unten beziehen sich auf 1x2 Dachfenster.

## Produktvorteile

- Besonderer Lichteinfall und Ausblick durch eine Kombination von Fenstern über den First
- Lichtverhältnisse wie in einem Atelier
- Elektrisch betriebene Schwingfenster mit Motor, Regensensor und Funk-Wandschalter für komfortables Öffnen und Schließen
- Einbau je nach Wunsch mit oder ohne durchgehenden Firstziegel
- Seriennmäßig vorbereitet für den leichten Einbau der VELUX Rollläden, Hitze- und Sonnenschutz
- **Auch mit anderen Fenster- und Eindeckrahmentypen erhältlich**

## Kombinierbar mit

Kombinierbar mit	Seite
Intelligente Steuerungen	35
Rollläden	204
Hinweis: Info-Dokument <a href="http://velux.de/info/6324">velux.de/info/6324</a> beachten!	
Hitzeschutz-Markisen	206
Hinweis: Info-Dokument <a href="http://velux.de/info/6324">velux.de/info/6324</a> beachten!	
Sonnenschutz	234

## Beispiel: GGU

Größenbezeichnung der Fenster  
Blendrahmen-Außenmaße der Fenster in cm

**CK02** 55x78   **CK04** 55x98   **CK06** 55x118   **FK04** 66x98   **FK06** 66x118   **FK08** 66x140   **MK04** 78x98   **MK06** 78x118   **MK08** 78x140   **MK10** 78x160

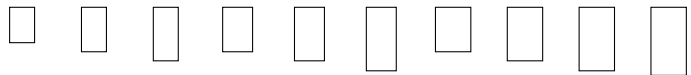

### Fensterelemente

GGU	Produktbeschreibung	CK02	CK04	CK06	FK04	FK06	FK08	MK04	MK06	MK08	MK10
GGU 007021	Elektro THERMO, Schwingfenster Alu grau	998,-	1.039,-	1.059,-	1.059,-	1.133,-	1.167,-	1.106,-	1.167,-	1.221,-	1.309,-
GGU 006621	Elektro ENERGIE PLUS, Schwingfenster Alu grau	1.130,-	1.205,-	1.259,-	1.259,-	1.373,-	1.450,-	1.340,-	1.450,-	1.557,-	1.694,-

### Eindeckrahmen/Dämm- und Anschlussprodukte

EDW	Produktbeschreibung	CK02	CK04	CK06	FK04	FK06	FK08	MK04	MK06	MK08	MK10
EDW 2000	Ziegel hoch/Welle, Alu grau inkl. Dämm- und Anschluss-Set BDX	128,-	136,-	141,-	141,-	153,-	158,-	150,-	158,-	166,-	190,-

### Firsthauben-Set

EKX	Produktbeschreibung	CK00	FK00	MK00
EKX 0088	Alu, Set für 2 Fenster über First	205,-	214,-	256,-

<b>Gesamtpreis Überfirst THERMO 0070</b>	2.457,-	2.555,-	2.605,-	2.614,-	2.786,-	2.864,-	2.768,-	2.906,-	3.030,-	3.254,-
<b>Gesamtpreis Überfirst ENERGIE PLUS 0066</b>	2.721,-	2.887,-	3.005,-	3.014,-	3.266,-	3.430,-	3.236,-	3.472,-	3.702,-	4.024,-

### Dachneigungsbereich

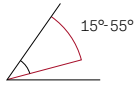

### Rahmenmaterial



### Verglasungen

	THERMO	ENERGIE PLUS
Verglasungsart	2-fach	3-fach
$U_w$ $W/(m^2K)$	1,3	1,0
g	0,46	0,44
$R_w$ (C;C <sub>v</sub> ) $dB/Klasse$	35 (-1;-3)/2	37 (-2;-4)/3
$\tau_v/\tau_{uv}$	0,68/ 0,05	0,62/ 0,05
<b>Luftdurchlässigkeit</b> Klasse	4 <sup>1</sup>	4 <sup>1</sup>
Förderfähig		✓
☁ Anti-Regen- ☘ Geräusch-Effekt	✓	✓
☘ Natürlicher Reinigungs-Effekt		✓
💧 Anti-Tau-Effekt		✓

**fett = Fenster als Ganzes**, mager = Scheibe allein  
Erläuterungen der technischen Werte, siehe Seite 350  
Informationen zu Schalldämmwerten, siehe Seite 351

### Bestellhinweise

- Die Lichtlösung ÜBERFIRST besteht aus 2 Elektro-Dachfenstern, die über den First in Kombination eingebaut werden. Bitte beachten Sie das Info-Dokument 6324
- Bestellbeispiel für:
  - Elektro-Schwingfenster Kunststoff
  - Größe MK08
  - THERMO-Verglasung

Anzahl	Produkt	Bezeichnung
2x	GGU MK08 007021	Elektro-Schwingfenster
+ 2x	EDW MK08 2000	Eindeckrahmen Ziegel hoch/Welle inkl. Dämm- und Anschluss-Set
+ 1x	EKK MK00 0088	Firsthauben-Set für 2 Fenster über First

### Einbauhinweise

- Die Lichtlösung ÜBERFIRST kann beliebig oft nebeneinander eingebaut werden. Verwenden Sie in diesem Fall anstelle des Einzel-Eindeckrahmen den entsprechenden Kombi-Eindeckrahmen
- Die Lichtlösung ÜBERFIRST kann nach unten beliebig mit weiteren VELUX Dachfenstern verlängert werden
- Zulässiger Abstand der Dachfensteroberkante zum Firstscheitelpunkt bei Verwendung der VELUX Firstlösung: 80 – 200 mm
- Nicht mit VELUX Aufkeilrahmen und VELUX Innenfüßern kombinierbar

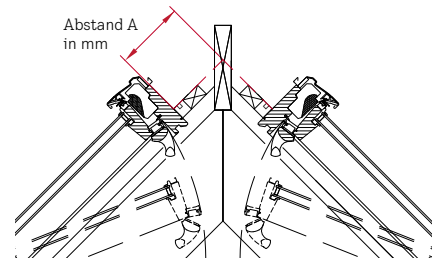

Weitere Informationen unter [velux.de/info/...](http://velux.de/info/...)

6324 Einbauhinweise von VELUX Fenstern über den First

7101 Hinweise für Überkopfverglasungen

MK12	PK06	PK08	PK10	SK06	SK08	SK10	UK04	UK08	UK10	AT
78x180	94x118	94x140	94x160	114x118	114x140	114x160	134x98	134x140	134x160	

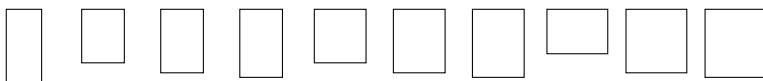

	1.248,-	1.316,-	1.390,-	1.336,-	1.404,-	1.485,-	1.336,-	1.491,-	1.654,-	5
	1.590,-	1.722,-	1.855,-	1.749,-	1.893,-	2.045,-	1.739,-	2.067,-	2.313,-	5
	180,-	190,-	201,-	190,-	195,-	215,-	190,-	206,-	229,-	5
	<b>PK00</b>			<b>SK00</b>			<b>UK00</b>			
	276,-			294,-			314,-			15
	3.132,-	3.288,-	3.458,-	3.346,-	3.492,-	3.694,-	3.366,-	3.708,-	4.080,-	15
	3.816,-	4.100,-	4.388,-	4.172,-	4.470,-	4.814,-	4.172,-	4.860,-	5.398,-	15

Alle Preise sind UVP in Euro ohne MwSt.

<sup>1</sup> GGU in der Größe PK10: Luftdurchlässigkeit Klasse 3



# Dachfenster, Zubehör

**VELUX Dachfenster – einfach bestellen** 73

## Schwingfenster

### GGU

- Solar 74
- Elektrisch 76
- Manuell 78

### GGL

- Solar 80
- Elektrisch 82
- Manuell 84

## Klapp-Schwingfenster

### GPU

- Elektrisch 86
- Manuell 88

### GPL

- Manuell 90

## Zusatzelemente für Fensterkombinationen

- GIU/GIL DACHSCHRÄGE 92
- VIU/VFE WAND 94
- VFA/VFB FASSADE 96

## Ausstiegsfenster und Fenster für Denkmalschutz

- GTU/GTL – Ausstiegsfenster mit Klapp-Schwingfunktion 98
- GXU/GXL/GXLA/GXLB – Ausstiegsfenster mit Türfunktion 100
- GVT Dachausstieg 102
- GVK, GVR für Kalträume 103

## Verglasungen für besondere Anforderungen

- ENERGIE WÄRMEDÄMMUNG 104
- ENERGIE HITZESCHUTZ 106
- EINBRUCHSCHUTZ 108

## Zubehör

- VELUX Balanced Ventilation 110
- Zuluftelemente für zentrale mechanische Abluftsysteme 112
- Pflege- und Wartungsprodukte, Sicherheitszubehör 114
- Manuelles Bedienungs-Zubehör, Transport- und Montagehilfen 116

1	Automatische Produkte
2	Lichtlösungen
3	Dachfenster, Zubehör
4	Modernisierung, Austausch
5	Anschlussprodukte, Eindeckrahmen
6	Innerflüder
7	Böhläden, Hitzeschutz, Markisen
8	Sonnen- und Insekten-schutz
9	Flachdach-Lösungen
10	Tageslicht-Spot
11	RWA-Fenster, Zubehör
12	Services
13	Weitere Infos



Fenstertyp	GGU	MK08	0070
Fenstergröße	GGU	MK08	0070
Ausführungskennziffer	GGU	MK08	0070
Seriennummer (Produktionscode)			49BG12V

**Fenstertypen z.B.:**

- GGU = Kunststoff-Schwingfenster
- GPU = Kunststoff-Klapp-Schwingfenster
- GGL = Holz-Schwingfenster
- GPL = Holz-Klapp-Schwingfenster

**Oberflächenbehandlung von Flügeln und Blendrahmen**

- 0--- = Polyurethan-Oberfläche mit Holzkern, NCS S 0500-N
- 2--- = Kiefernholz weiß lackiert, NCS S 0500-N (~RAL 9003)
- 3--- = Kiefernholz klar lackiert

**Außenabdeckung**

- 0-- = Aluminium, umbragrau, einbrennlackiert, Farbe NCS S 7500-N (~RAL 7043)
- 1-- = Kupfer unbehandelt
- 3-- = Titanzink unbehandelt
- 8-- = Aluminium, Color (in fast jedem RAL- oder NCS-Farbtönen lieferbar)

**Verglasungsart**

- 70 = 2-fach-Isolierverglasung (THERMO)
- 84 = 3-fach-Isolierverglasung (ENERGIE)
- 66 = 3-fach-Isolierverglasung (ENERGIE PLUS)
- 62 = 3-fach-Isolierverglasung (ENERGIE SCHALLSCHUTZ)
- 67 = 3-fach-Isolierverglasung (ENERGIE WÄRMEDÄMMUNG)
- 69 = 3-fach-Isolierverglasung (ENERGIE HITZESCHUTZ)
- 70Q = 2-fach-Isolierverglasung (EINBRUCHSCHUTZ)

**Automatisierte Ausführung**

- 30 = Solarbetriebenes Dachfenster
- 21 = Elektrisches Dachfenster
- 40D = Rauchabzugsfenster
- SD0040- = Rauch- und Wärmeabzugsfenster



# VELUX Dachfenster – einfach bestellen

## Bestellbeispiel

- 1 Fenstertyp auswählen, z. B. GGU
- 2 Fenstergröße auswählen, z. B. CK06
- 3 Ausführung bestimmen, z. B. 0066, ENERGIE PLUS, Alu grau

Die vollständige Bestellnummer setzt sich wie folgt zusammen:

Fenstertyp	+	Größe	+	Ausführung
GGU		CK06		0066

### A Anzahl je Palette

Wir liefern unsere Artikel gegen Zahlung eines Pfandes auf Paletten, wenn Palettenlieferung vereinbart ist.

In den Preistabellen ist aufgeführt, wie viele Artikel jeweils auf einer Palette sind.

Bei Bestellung ganzer Paletteneinheiten eines Artikels des Sortiments A gibt es einen zusätzlichen Rabatt.

### B Preise

Maßgebend für unsere Rechnung an den Handel sind die Preise ohne Mehrwertsteuer. Für alle übrigen Kundengruppen sind die Preise unverbindliche Preisempfehlungen!

Größenbezeichnung der Fenster Blendrahmen-Außenmaße der Fenster in cm	CK02 55x78	CK04 55x98	2 CK06 55x118
Anzahl VELUX Fenster je Palette	14	7	7

1 GGU 0070	THERMO, Alu grau	507,-	548,-	568,-
GGU 0084	ENERGIE, Alu grau	602,-	667,-	711,-
GGU 0066	ENERGIE PLUS, Alu grau 3	639,-	714,-	768,-
GGU 0062	ENERGIE SCHALLSCHUTZ, Alu grau	695,-	784,-	852,-

### C Lieferzeiten

Die in allen Preislisten enthaltenen Lieferzeit-Angaben (in Arbeitstagen) bedeuten immer die Zeit zwischen

- dem Eingang der Bestellung bei uns bzw. der endgültigen Freigabe durch den Kunden bei Unklarheiten (insbesondere bei Sonderfertigung) und
- dem Eintreffen der Ware bei unseren Händlern.

Die Zeiten berücksichtigen die maximale Transportzeit zwischen unseren Lägern und den Händlern. Anlieferzeit: zwischen 8:00 und 17:00 Uhr.

Der Artikel mit der längsten Lieferzeit im Auftrag bestimmt den Liefertermin für den Gesamtauftrag.

Für dringende Fälle gibt es den VELUX Blitz- und Express-Service, siehe Seite 328.

CK02 55x78	CK04 55x98	CK06 55x118	⌚ AT
14	7	7 A	
507,-	548,-	568,-	5
602,-	667,-	711,-	5
639,-	714,-	768,- B 5 C	



1	Automatische Produkte
2	Lichtlösungen
3	Dachfenster, Zubehör
4	Modernisierung, Austausch
5	Anschlussprodukte, Eindeckrahmen
6	Innerlüfter
7	Rolläden, Wurzschütz, Markisen
8	Sonnen- und Insektenschutz
9	Flachdach-Lösungen
10	Tageslicht-Spot
11	RWA-Fenster, Zubehör
12	Services
13	Weitere Infos

# GGU solarbetriebenes Schwingfenster

Frische Luft auf Knopfdruck und kabellose Montage – ideal für den Fenstertausch



## Produktvorteile

Wie manuelles GGU und zusätzlich:

- Inklusive Solarpanel, Motor, Regensensor und Funk-Wandschalter für komfortables Öffnen und Schließen
- Einfacher, kabelloser Einbau
- Funk-Wandschalter ist vorprogrammiert für eine einfache Installation
- Schließt automatisch bei Regen
- Energieautark durch Solartechnologie
- Tag- & Nachtbetrieb mit Hochleistungs-Akku
- Einklemmschutz durch das Erkennen von Hindernissen während des Schließens
- Möglichkeit zur Einbindung in andere Hausautomations-Systeme mit VELUX Interfaces
- Scheibenvarianten ENERGIE und ENERGIE PLUS sind Passivhaus-tauglich
- Weitere Verglasungen für besondere Anforderungen ab Seite 104

## Kombinierbar mit

Kombinierbar mit	Seite
Intelligenten Steuerungen	35
Zusatzelementen	92, 94
Solar-Rollläden	204
Solar-Hitzeschutz-Markisen <sup>1</sup>	206
Solar-Sonnenschutz	234
Insektenschutz-Rollo	250
Automatisches Zubehör	38

Größenbezeichnung der Fenster Blendrahmen-Außenmaße der Fenster in cm Anzahl VELUX Fenster je Palette	CK02 55x78	CK04 55x98	CK06 55x118	FK04 66x98	FK06 66x118	FK08 66x140	MK04 78x98	MK06 78x118	MK08 78x140	MK10 78x160
GGU 0070 30 Solar THERMO, Alu grau	998,-	1.039,-	1.059,-	1.059,-	1.133,-	1.167,-	1.106,-	1.167,-	1.221,-	1.309,-
GGU 0084 30 Solar ENERGIE, Alu grau	1.093,-	1.158,-	1.202,-	<sup>2</sup>	1.306,-	1.370,-	1.274,-	1.370,-	1.462,-	<sup>2</sup>
GGU 0066 30 Solar ENERGIE PLUS, Alu grau	1.130,-	1.205,-	1.259,-	<sup>2</sup>	1.373,-	1.450,-	1.340,-	1.450,-	1.557,-	1.694,-
EDZ 2000 Ziegel, Alu grau inkl. Dämm- und Anschluss-Set BDx	128,-	136,-	141,-	141,-	153,-	158,-	150,-	158,-	166,-	190,-
LSB 2000 Innenfutter 30 cm, Kunststoff weiß, inkl. Dampfspererschürze BBx	195,-	207,-	216,-	216,-	230,-	235,-	219,-	235,-	250,-	256,-
SSL 0000S Solar-Rollläden*, Alu grau, inkl. Funk-Wandschalter	599,-	619,-	635,-	645,-	670,-	676,-	665,-	691,-	717,-	758,-

**Hinweis:** Weitere Eindeckrahmentypen ab Seite 140

### Dachneigungsbereich

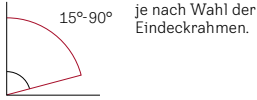

### Rahmenmaterial



Kunststoff weiß  
(Polyurethan-Oberfläche mit Holzkern)

### Verglasungen

Neu

	THERMO	ENERGIE	ENERGIE PLUS
Verglasungsart	2-fach	3-fach	3-fach
$U_w$ W/(m <sup>2</sup> K)	1,3	1,0	1,0
g	0,46	0,46	0,44
$R_w$ (C;C <sub>tr</sub> ) dB/Klasse	35 (-1;-3)/2	35 (-1;-3)/2	37 (-2;-4)/3
$\tau_v/\tau_{uv}$	0,68/ 0,05	0,63 / 0,05	0,62/ 0,05
<b>Luftdurchlässigkeit</b> Klasse	4 <sup>s</sup>	4 <sup>s</sup>	4 <sup>s</sup>
Förderfähig		✓	✓
☁ Anti-Regen- ☁☁☁ Geräusch-Effekt	✓	✓	✓
🧼 Natürlicher Reinigungs-Effekt			✓
💧 Anti-Tau-Effekt			✓

**fett = Fenster als Ganzes**, mager = Scheibe allein  
Erläuterungen der technischen Werte, siehe Seite 350  
Informationen zu Schalldämmwerten, siehe Seite 351

### Weitere Außenabdeckungen

Ausführung	Ausführungs-Kennziffer	Lieferzeit in AT	Preise
<b>THERMO</b>			
Kupfer	017030	10	
Titanzink	037030	5/10 <sup>6</sup>	
Alu Color <sup>7</sup>	087030	Auf Anfrage	
<b>ENERGIE</b>			
Kupfer	018430	10	Aufpreis auf Aluminiumausführung
Titanzink	038430	10	
Alu Color <sup>7</sup>	088430	Auf Anfrage	442,-
<b>ENERGIE PLUS</b>			
Kupfer	016630	10	
Titanzink	036630	10	
Alu Color <sup>7</sup>	086630	Auf Anfrage	

### Hinweise

- **NEU: Für alle integrierten Elektrokomponenten des Fensters gilt eine erhöhte Garantie von 5 Jahren. Für das Dachfenster gilt weiterhin 10 Jahre**
- Für den Einbau ohne VELUX Eindeckrahmen muss das Set ZWC separat bestellt werden, siehe Seite 142
- Mit Solar-Sonnenschutz und Rollläden/Markisen (innen+außen) kombinierbar. Der Akku des innen liegenden Produkts lädt nur bei eingefahrenem Außen-Hitzeschutz

### Weitere Informationen unter [velux.de/info/...](http://velux.de/info/...)

- 6750 Eurofins Emissions-Zertifikat: VELUX Dachfenster als besonders emissionsarm getestet
- 7050 Empfehlung für die Anschlüsse von Schallschutz-Fenstern
- 7063 Empfohlene Einbaumaße für Dachfenster

MK12	PK06	PK08	PK10	SK06	SK08	SK10	UK04	UK08	UK10	🕒
78x180	94x118	94x140	94x160	114x118	114x140	114x160	134x98	134x140	134x160	AT

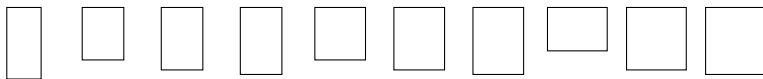

	1.248,-	1.316,-	1.390,-	1.336,-	1.404,-	1.485,-	1.336,-	1.491,-	1.654,-	5
	1.493,-	<sup>2</sup>	1.724,-	1.632,-	1.755,-	1.887,-	1.626,-	1.905,-	2.127,-	5/10 <sup>5</sup>
	1.590,-	1.722,-	1.855,-	1.749,-	<sup>2</sup>	2.045,-	1.739,-	2.067,-	2.313,-	5/10 <sup>4</sup>
	180,-	190,-	201,-	190,-	195,-	215,-	190,-	206,-	229,-	5
	250,-	256,-	268,-	263,-	270,-	287,-	263,-	287,-	296,-	5
	737,-	768,-	809,-	788,-	824,-	860,-	835,-	886,-	927,-	5

Alle Preise sind UVP in Euro ohne MwSt.

\* Rollläden: Sortiment C  
<sup>1</sup> Für die Größen CK – FK ist zusätzlich ein Solarregler ZOZ 246 erforderlich  
<sup>2</sup> Dieser Artikel ist als Sonderfertigung erhältlich Preis und Lieferzeit auf Anfrage  
<sup>3</sup> Die Größen FK06, MK06, MK08, PK10, SK06 und SK08 = 5 AT Lieferzeit  
<sup>4</sup> Die Größen PK06, SK10 und UK10 = 10 AT Lieferzeit  
<sup>5</sup> GGU in der Größe PK10: Luftdurchlässigkeit Klasse 3  
<sup>6</sup> Die Größen SK10 und UK10 = 10 AT  
<sup>7</sup> In fast jedem RAL- oder NCS-Farbtton lieferbar, siehe Seite 23

# GGU elektrisches Schwingfenster

Frische Luft auf Knopfdruck – ideal für den Neu- und Dachausbau



## Produktvorteile

Wie manuelles GGU und zusätzlich:

- Inklusive Motor, Regensensor und Funk-Wandschalter für komfortables Öffnen und Schließen
- Funk-Wandschalter ist vorprogrammiert für eine einfache Installation
- Stromanschluss über 230 V (Kabellänge inkl. Stecker: 4 m)
- Schließt automatisch bei Regen
- Einklemmschutz durch das Erkennen von Hindernissen während des Schließens
- Möglichkeit zur Einbindung in andere Hausautomations-Systeme mit VELUX Interfaces
- Scheibenvarianten ENERGIE, ENERGIE PLUS und ENERGIE SCHALLSCHUTZ sind Passivhaus-tauglich
- Weitere Verglasungen für besondere Anforderungen ab Seite 104

Kombinierbar mit	Seite
Intelligenten Steuerungen	35
Zusatzelementen	92, 94
Elektro-Rollläden <sup>1</sup>	204
Elektro-Hitzeschutz-Markisen <sup>1</sup>	208
Elektro-Sonnenschutz	234
Insektenschutz-Rollo	250
Automatisches Zubehör	38

Größenbezeichnung der Fenster	CK02	CK04	CK06	FK04	FK06	FK08	MK04	MK06	MK08	MK10
Blendrahmen-Außenmaße der Fenster in cm	55x78	55x98	55x118	66x98	66x118	66x140	78x98	78x118	78x140	78x160
Anzahl VELUX Fenster je Palette	14	7	7	7	7	7	7	7	7	7
GGU 0070 21 Elektro THERMO, Alu grau	998,-	1.039,-	1.059,-	1.059,-	1.133,-	1.167,-	1.106,-	1.167,-	1.221,-	1.309,-
GGU 0084 21 Elektro ENERGIE, Alu grau	1.093,-	1.158,-	1.202,-	1.202,-	1.306,-	1.370,-	1.274,-	1.370,-	1.462,-	1.585,-
GGU 0066 21 Elektro ENERGIE PLUS, Alu grau	1.130,-	1.205,-	1.259,-	1.259,-	1.373,-	1.450,-	1.340,-	1.450,-	1.557,-	1.694,-
GGU 0062 21 Elektro ENERGIE SCHALLSCHUTZ, Alu grau	1.186,-	1.275,-	1.343,-	1.343,-	1.474,-	1.569,-	1.438,-	1.569,-	1.697,-	1.855,-
EDZ 2000 Ziegel, Alu grau inkl. Dämm- und Anschluss-Set BDZ	128,-	136,-	141,-	141,-	153,-	158,-	150,-	158,-	166,-	190,-
LSB 2000 Innenfutter 30 cm, Kunststoff weiß, inkl. Dampfspererschürze BBX	195,-	207,-	216,-	216,-	230,-	235,-	219,-	235,-	250,-	256,-
SML 0000S Elektro-Rollläden*, Alu grau, inkl. Funk-Wandschalter	421,-	441,-	457,-	467,-	492,-	498,-	487,-	513,-	539,-	580,-

**Hinweis:** Weitere Eindeckrahmentypen ab Seite 140

### Dachneigungsbereich

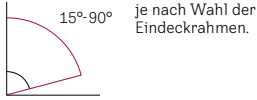

### Rahmenmaterial



Kunststoff weiß  
(Polyurethan-Oberfläche mit Holzkern)

### Verglasungen



	THERMO	ENERGIE	ENERGIE PLUS	ENERGIE SCHALLSCHUTZ
Verglasungsart	2-fach	3-fach	3-fach	3-fach
$U_w$ W/(m²K)	1,3	1,0	1,0	0,96
g	0,46	0,46	0,44	0,47
$R_w$ (C;C <sub>v</sub> ) dB/Klasse	35 (-1;-3)/2	35 (-1;-3)/2	37 (-2;-4)/3	42 (-2;-5)/4
$\tau_v/\tau_{uv}$	0,68/ 0,05	0,63/ 0,05	0,62/ 0,05	0,68/ 0,05
Luftdurchlässigkeit Klasse	4 <sup>s</sup>	4 <sup>s</sup>	4 <sup>s</sup>	4 <sup>s</sup>
Förderfähig		✓	✓	✓
Anti-Regen-Geräusch-Effekt	✓	✓	✓	✓
Natürlicher Reinigungs-Effekt			✓	
Anti-Tau-Effekt			✓	✓

**fett = Fenster als Ganzes**, mager = Scheibe allein  
Erläuterungen der technischen Werte, siehe Seite 350  
Informationen zu Schalldämmwerten, siehe Seite 351

### Weitere Außenabdeckungen

Ausführung	Ausführungs-Kennziffer	Lieferzeit in AT	Preise
<b>THERMO</b>			
Kupfer	017021	5/10 <sup>2</sup>	
Titanzink	037021	10	
Alu Color <sup>4</sup>	087021	Auf Anfrage	
<b>ENERGIE</b>			
Kupfer	018421	10	
Titanzink	038421	10	Aufpreis auf Aluminiumausführung
Alu Color <sup>4</sup>	088421	Auf Anfrage	442,-
<b>ENERGIE PLUS</b>			
Kupfer	016621	10	
Titanzink	036621	10	
Alu Color <sup>4</sup>	086621	Auf Anfrage	
<b>ENERGIE SCHALLSCHUTZ</b>			
Kupfer	016221		
Titanzink	036221	Auf Anfrage	
Alu Color <sup>4</sup>	086221		

### Hinweise

- **NEU:** Für alle integrierten Elektrokomponenten des Fensters gilt eine erhöhte Garantie von 5 Jahren. Für das Dachfenster gilt weiterhin 10 Jahre
- Für den Einbau ohne VELUX Eindeckrahmen muss das Set ZWC separat bestellt werden, siehe Seite 142

### Weitere Informationen unter [velux.de/info/...](http://velux.de/info/...)

- 6750 Eurofins Emissions-Zertifikat: VELUX Dachfenster als besonders emissionsarm getestet
- 7050 Empfehlung für die Anschlüsse von Schallschutz-Fenstern
- 7063 Empfohlene Einbaumaße für Dachfenster

	MK12 78x180	PK06 94x118	PK08 94x140	PK10 94x160	SK06 114x118	SK08 114x140	SK10 114x160	UK04 134x98	UK08 134x140	UK10 134x160	⌚ AT
		7	7	7	7	7	7	7	7	7	
		1.248,-	1.316,-	1.390,-	1.336,-	1.404,-	1.485,-	1.336,-	1.491,-	1.654,-	5
		1.493,-	1.607,-	1.724,-	1.632,-	1.755,-	1.887,-	1.626,-	1.905,-	2.127,-	5/10 <sup>2</sup>
		1.590,-	1.722,-	1.855,-	1.749,-	1.893,-	2.045,-	1.739,-	2.067,-	2.313,-	5
		1.733,-	1.893,-	2.050,-	1.922,-	2.098,-					5
		180,-	190,-	201,-	190,-	195,-	215,-	190,-	206,-	229,-	5
		250,-	256,-	268,-	263,-	270,-	287,-	263,-	287,-	296,-	5
		559,-	590,-	631,-	610,-	646,-	682,-	657,-	708,-	749,-	5

Alle Preise sind UVP in Euro ohne MwSt.

\* Rollläden: Sortiment C  
1 Zusätzlich kombinierbar mit einem innen liegenden Sonnenschutz-/Zubehörprodukt  
2 Die Größen SK10, UK10 = 10 AT Lieferzeit  
3 GGU in der Größe PK10: Luftdurchlässigkeit Klasse 3  
4 In fast jedem RAL- oder NCS-Farbtönen lieferbar, siehe Seite 23

# GGU manuelles Schwingfenster

Hochwertiges Kunststoff-Fenster aus Polyurethan mit Holzkern und Oberbedienung



## Produktvorteile

- Griffleiste oben: bequeme Bedienung auch bei Möbeln vor dem Fenster
- Zur Reinigung der Außenscheibe kann der Flügel um 180° gedreht und arretiert werden
- Sturm- und Kindersicherung durch Feststellriegel hinter der Griffleiste
- Feuchtigkeitsunempfindlich und besonders pflegeleicht
- Auch als VELUX Solar- oder Elektrofenster erhältlich, Seite 74, 76
- Scheibenvarianten ENERGIE, ENERGIE PLUS und ENERGIE SCHALLSCHUTZ sind Passivhaus-tauglich
- Weitere Verglasungen für besondere Anforderungen ab Seite 104

## Kombinierbar mit

Kombinierbar mit	Seite
Zusatzelementen	92, 94
Lüftungslösungen <sup>1</sup>	110
Solar-Nachrüst-Sets	40
Solar-Rollläden	204
Hitzeschutz-Markisen	206
Sonnenschutz	234
Insektenschutz-Rollo	250

Größenbezeichnung der Fenster		CK02	CK04	CK06	FK04	FK06	FK08	MK04	MK06	MK08	MK10
Blendrahmen-Außenmaße der Fenster in cm		55x78	55x98	55x118	66x98	66x118	66x140	78x98	78x118	78x140	78x160
Anzahl VELUX Fenster je Palette		14	7	7	7	7	7	7	7	7	7
GGU	GGU 0070 THERMO, Alu grau	507,-	548,-	568,-	568,-	642,-	676,-	615,-	676,-	730,-	818,-
	GGU 0084 ENERGIE, Alu grau	602,-	667,-	711,-	711,-	815,-	879,-	783,-	879,-	971,-	1.094,-
	GGU 0066 ENERGIE PLUS, Alu grau	639,-	714,-	768,-	768,-	882,-	959,-	849,-	959,-	1.066,-	1.203,-
	GGU 0062 ENERGIE SCHALLSCHUTZ, Alu grau	695,-	784,-	852,-	852,-	983,-	1.078,-	947,-	1.078,-	1.206,-	1.364,-
EDZ 2000 Ziegel, Alu grau inkl. Dämm- und Anschluss-Set BDx	128,-	136,-	141,-	141,-	153,-	158,-	150,-	158,-	166,-	190,-	
LSB 2000 Innenfutter 30 cm, Kunststoff weiß, inkl. Dampfsperrschürze BBx	195,-	207,-	216,-	216,-	230,-	235,-	219,-	235,-	250,-	256,-	
SSL 0000S Solar-Rollladen*, Alu grau, inkl. Funk-Wandschalter	599,-	619,-	635,-	645,-	670,-	676,-	665,-	691,-	717,-	758,-	

**Hinweis:** Weitere Eindeckrahmentypen ab Seite 140

### Dachneigungsbereich

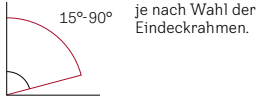

### Rahmenmaterial



Kunststoff weiß  
(Polyurethan-Oberfläche mit Holzkern)

### Verglasungen



	THERMO	ENERGIE	ENERGIE PLUS	ENERGIE SCHALLSCHUTZ
Verglasungsart	2-fach	3-fach	3-fach	3-fach
$U_w$ W/(m²K)	1,3	1,0	1,0	0,92
g	0,46	0,46	0,44	0,47
$R_w$ (C;C <sub>tr</sub> ) dB/Klasse	35 (-1,-3)/2	35 (-1,-3)/2	37 (-2,-4)/3	42 (-2,-5)/4
$\tau_v/\tau_{uv}$	0,68/ 0,05	0,63/ 0,05	0,62/ 0,05	0,68/ 0,05
Luftdurchlässigkeit Klasse	4 <sup>2</sup>	4 <sup>2</sup>	4 <sup>2</sup>	4 <sup>2</sup>
Förderfähig		✓	✓	✓
Anti-Regen-Geräusch-Effekt	✓	✓	✓	✓
Natürlicher Reinigungs-Effekt			✓	
Anti-Tau-Effekt			✓	✓

**fett = Fenster als Ganzes**, mager = Scheibe allein  
Erläuterungen der technischen Werte, siehe Seite 350  
Informationen zu Schalldämmwerten, siehe Seite 351

### Weitere Außenabdeckungen

Ausführung	Ausführungs-Kennziffer	Lieferzeit in AT	Preise
<b>THERMO</b>			
Kupfer	0170	5/10 <sup>3</sup>	
Titanzink	0370	10	
Alu Color <sup>4</sup>	0870	Auf Anfrage	
<b>ENERGIE</b>			
Kupfer	0184	10	
Titanzink	0384	10	Aufpreis auf Aluminiumausführung 442,-
Alu Color <sup>4</sup>	0884	Auf Anfrage	
<b>ENERGIE PLUS</b>			
Kupfer	0166	5/10 <sup>5</sup>	
Titanzink	0366	10	
Alu Color <sup>4</sup>	0866	Auf Anfrage	
<b>ENERGIE SCHALLSCHUTZ</b>			
Kupfer	0162	10	
Titanzink	0362	10	
Alu Color <sup>4</sup>	0862	Auf Anfrage	

### Hinweis

- Für den Einbau ohne VELUX Eindeckrahmen muss das Set ZWC separat bestellt werden, siehe Seite 142

### Weitere Informationen unter [velux.de/info/...](http://velux.de/info/...)

- 6750 Eurofins Emissions-Zertifikat: VELUX Dachfenster als besonders emissionsarm getestet
- 7050 Empfehlung für die Anschlüsse von Schallschutz-Fenstern
- 7063 Empfohlene Einbaumaße für Dachfenster

	MK12 78x180	PK06 94x118	PK08 94x140	PK10 94x160	SK06 114x118	SK08 114x140	SK10 114x160	UK04 134x98	UK08 134x140	UK10 134x160	⌚ AT
		7	7	7	7	7	7	7	7	7	
		757,-	825,-	899,-	845,-	913,-	994,-	845,-	1.000,-	1.163,-	5
		1.002,-	1.116,-	1.233,-	1.141,-	1.264,-	1.396,-	1.135,-	1.414,-	1.636,-	5
		1.099,-	1.231,-	1.364,-	1.258,-	1.402,-	1.554,-	1.248,-	1.576,-	1.822,-	5
		1.242,-	1.402,-	1.559,-	1.431,-	1.607,-					5/10 <sup>6</sup>
		180,-	190,-	201,-	190,-	195,-	215,-	190,-	206,-	229,-	5
		250,-	256,-	268,-	263,-	270,-	287,-	263,-	287,-	296,-	5
		737,-	768,-	809,-	788,-	824,-	860,-	835,-	886,-	927,-	5

Alle Preise sind UVP in Euro ohne MwSt.

\* Rollläden: Sortiment C  
1 Außer ENERGIE SCHALLSCHUTZ  
2 GGU in der Größe PK10: Luftdurchlässigkeit Klasse 3  
3 Die Größen SK10, UK10 = 10 AT Lieferzeit  
4 In fast jedem RAL- oder NCS-Farbtönen lieferbar, siehe Seite 23  
5 Die Größen MK06, SK10, UK10 = 10 AT Lieferzeit  
6 Die Größen CK06, FK08 = 10 AT Lieferzeit

# GGL solarbetriebenes Schwingfenster

Frische Luft auf Knopfdruck und kabellose Montage – ideal für den Fenstertausch



## Produktvorteile

Wie manuelles GGL und zusätzlich:

- Inklusive Solarpanel, Motor, Regensensor und Funk-Wandschalter für komfortables Öffnen und Schließen
- Einfacher, kabelloser Einbau
- Funk-Wandschalter ist vorprogrammiert für eine einfache Installation
- Schließt automatisch bei Regen
- Energieautark durch Solartechnologie
- Tag- & Nachtbetrieb mit Hochleistungs-Akku
- Einklemmschutz durch das Erkennen von Hindernissen während des Schließens
- Möglichkeit zur Einbindung in andere Hausautomations-Systeme mit VELUX Interfaces
- Scheibenvarianten ENERGIE und ENERGIE PLUS sind Passivhaus-tauglich
- Weitere Verglasungen für besondere Anforderungen ab Seite 104

Kombinierbar mit	Seite
Intelligenten Steuerungen	35
Zusatzelementen	92, 94, 96
Solar-Rollläden	204
Solar-Hitzeschutz-Markisen <sup>1</sup>	206
Solar-Sonnenschutz	234
Insektenschutz-Rollo	250
Automatisches Zubehör	38

Größenbezeichnung der Fenster Blendrahmen-Außenmaße der Fenster in cm Anzahl VELUX Fenster je Palette	CK02 55x78 14	CK04 55x98 14	CK06 55x118 14	FK04 66x98 7	FK06 66x118 7	FK08 66x140 7	MK04 78x98 7	MK06 78x118 7	MK08 78x140 7	MK10 78x160 7
---	---------------------	---------------------	----------------------	--------------------	---------------------	---------------------	--------------------	---------------------	---------------------	---------------------

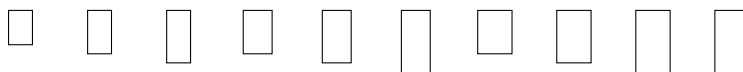

GGL_070 30	Solar THERMO, Alu grau	881,-	913,-	928,-	928,-	985,-	1.012,-	965,-	1.012,-	1.053,-	1.121,-
GGL_084 30	Solar ENERGIE, Alu grau	976,-	1.032,-	1.072,-	<sup>2</sup>	1.158,-	1.215,-	1.133,-	1.215,-	1.294,-	<sup>2</sup>
GGL_066 30	Solar ENERGIE PLUS, Alu grau	1.014,-	1.079,-	1.128,-	<sup>2</sup>	1.226,-	1.295,-	1.199,-	1.295,-	1.389,-	1.506,-

Für \_ Ziffer der gewünschten Fensterrahmen-Ausführung angeben: 2 = Holz, weiß lackiert, 3 = Holz, klar lackiert

EDZ 2000	Ziegel, Alu grau inkl. Dämm- und Anschluss-Set BDx	128,-	136,-	141,-	141,-	153,-	158,-	150,-	158,-	166,-	190,-
LSB 2000	Innenfutter 30 cm, Kunststoff weiß, inkl. Dampfspererschürze BBx	195,-	207,-	216,-	216,-	230,-	235,-	219,-	235,-	250,-	256,-
SSL 0000S	Solar-Rollläden*, Alu grau, inkl. Funk-Wandschalter	599,-	619,-	635,-	645,-	670,-	676,-	665,-	691,-	717,-	758,-

Hinweis: Weitere Eindeckrahmentypen ab Seite 140



### Dachneigungsbereich

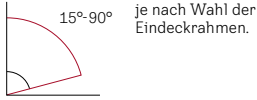

### Rahmenmaterial



### Verglasungen

Neu

	THERMO	ENERGIE	ENERGIE PLUS
Verglasungsart	2-fach	3-fach	3-fach
$U_w$ W/(m <sup>2</sup> K)	<b>1,3</b>	<b>1,0</b>	<b>1,0</b>
g	0,46	0,46	0,44
$R_w$ (C;C <sub>tr</sub> ) dB/Klasse	<b>35</b> (-1;-3)/2	<b>35</b> (-1;-3)/2	<b>37</b> (-2;-4)/3
$\tau_v/\tau_{uv}$	0,68/ 0,05	0,63/ 0,05	0,62/ 0,05
<b>Luftdurchlässigkeit</b> Klasse	<b>4</b>	<b>4</b>	<b>4</b>
Förderfähig		✓	✓
☁ Anti-Regen- Geräusch-Effekt	✓	✓	✓
🧼 Natürlicher Reinigungs-Effekt			✓
💧 Anti-Tau-Effekt			✓

**fett = Fenster als Ganzes**, mager = Scheibe allein  
Erläuterungen der technischen Werte, siehe Seite 350  
Informationen zu Schalldämmwerten, siehe Seite 351

### Weitere Außenabdeckungen

Ausführung	Ausführungs-Kennziffer	Lieferzeit in AT	Preise
<b>THERMO</b>			
Kupfer	_17030	10 <sup>5</sup>	
Titanzink	_37030	10 <sup>5</sup>	
Alu Color <sup>6</sup>	_87030	Auf Anfrage	
<b>ENERGIE</b>			
Kupfer	_18430	10 <sup>7</sup>	Aufpreis auf Aluminiumausführung 442,-
Titanzink	_38430	10 <sup>7</sup>	
Alu Color <sup>6</sup>	_88430	Auf Anfrage	
<b>ENERGIE PLUS</b>			
Kupfer	_16630	10 <sup>7</sup>	
Titanzink	_36630	10 <sup>7</sup>	
Alu Color <sup>6</sup>	_86630	Auf Anfrage	

**Für \_ Ziffer der gewünschten Fensterrahmen-Ausführung angeben:**  
**2 = Holz, weiß lackiert, 3 = Holz, klar lackiert**

### Hinweise

- **NEU:** Für alle integrierten Elektrokomponenten des Fensters gilt eine erhöhte Garantie von 5 Jahren. Für das Dachfenster gilt weiterhin 10 Jahre
- Für den Einbau ohne VELUX Eindeckrahmen muss das Set ZWC separat bestellt werden, siehe Seite 142
- Mit Solar-Sonnenschutz und Rollläden/Markisen (innen+außen) kombinierbar. Der Akku des innen liegenden Produkts lädt nur bei eingefahrenem Außen-Hitzeschutz

### Weitere Informationen unter [velux.de/info/...](http://velux.de/info/...)

- 6750 Eurofins Emissions-Zertifikat: VELUX Dachfenster als besonders emissionsarm getestet
- 7050 Empfehlung für die Anschlüsse von Schallschutz-Fenstern
- 7063 Empfohlene Einbaumaße für Dachfenster

	MK12 78x180	PK06 94x118	PK08 94x140	PK10 94x160	SK06 114x118	SK08 114x140	SK10 114x160	UK04 134x98	UK08 134x140	UK10 134x160	⌚ AT
	7	7	7	7	7	7	7	7	7	7	
	2	1.074,-	1.126,-	1.183,-	1.142,-	1.194,-	1.256,-	1.142,-	1.261,-	1.386,-	5/10 <sup>3</sup>
	2	1.319,-	2	1.517,-	1.438,-	1.545,-	2	1.431,-	1.675,-	2	10
	2	2	1.533,-	1.648,-	1.554,-	2	2	1.545,-	1.837,-	2	5/10 <sup>4</sup>
	193,-	180,-	190,-	201,-	190,-	195,-	215,-	190,-	206,-	229,-	5
	270,-	250,-	256,-	268,-	263,-	270,-	287,-	263,-	287,-	296,-	5
	830,-	737,-	768,-	809,-	788,-	824,-	860,-	835,-	886,-	927,-	5

Alle Preise sind UVP in Euro ohne MwSt.

\* Rollläden: Sortiment C  
1 Für die Größen CK-FK ist zusätzlich ein Solarregler ZOZ 246 erforderlich  
2 Dieser Artikel ist als Sonderfertigung erhältlich Preis und Lieferzeit auf Anfrage  
3 Die Lieferzeit für die Ausführung 307030 (Holz, klar lackiert) beträgt 10 AT  
4 Die Lieferzeit für die Ausführung 306630 (Holz, weiß lackiert) beträgt 10 AT  
5 Die Größen FK04, PK06, PK08, SK08, SK10 und UK10 = Lieferzeit auf Anfrage  
6 In fast jedem RAL- oder NCS-Farbtönen lieferbar, siehe Seite 23  
7 Die Größen CK06, FK04, PK06, PK08, SK08, SK10 und UK10 = Lieferzeit auf Anfrage

1	Automatische Produkte
2	Lichtlösungen
3	Dachfenster, Zubehör
4	Modernisierung, Austausch
5	Anschlussprodukte, Eindeckrahmen
6	Innerflüter
7	Rollläden, Hitzeschutz, Markisen
8	Sonnen- und Insekten-schutz
9	Flachdach-Lösungen
10	Tageslicht-Spot
11	RWA-Fenster, Zubehör
12	Services
13	Weitere Infos

# GGL elektrisches Schwingfenster

Frische Luft auf Knopfdruck – ideal für den Neu- und Dachausbau



## Produktvorteile

Wie manuelles GGL und zusätzlich:

- Elektrisch betriebenes Dachfenster GGL mit Motor, Regensensor und Funk-Wandschalter für komfortables Öffnen und Schließen
- Funk-Wandschalter ist vorprogrammiert für einfachen Einbau
- Stromanschluss über 230 V (Kabellänge inkl. Stecker: 4 m)
- Schließt automatisch bei Regen
- Einklemmschutz durch das Erkennen von Hindernissen während des Schließens
- Möglichkeit zur Einbindung in andere Hausautomations-Systeme mit VELUX Interfaces
- Scheibenvarianten ENERGIE, ENERGIE PLUS und ENERGIE SCHALLSCHUTZ sind Passivhaus-tauglich
- Weitere Verglasungen für besondere Anforderungen ab Seite 104

Kombinierbar mit	Seite
Intelligenten Steuerungen	35
Zusatzelementen	92, 94, 96
Elektro-Rollläden <sup>1</sup>	204
Elektro-Hitzeschutz-Markisen <sup>1</sup>	206
Elektro-Sonnenschutz	234
Insektenschutz-Rollo	250
Automatisches Zubehör	38

Größenbezeichnung der Fenster	CK02	CK04	CK06	FK04	FK06	FK08	MK04	MK06	MK08	MK10
Blendrahmen-Außenmaße der Fenster in cm	55x78	55x98	55x118	66x98	66x118	66x140	78x98	78x118	78x140	78x160
Anzahl VELUX Fenster je Palette	14	14	14	7	7	7	7	7	7	7

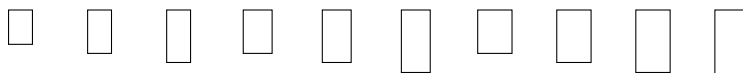

GGL_070 21	Elektro THERMO, Alu grau	881,-	913,-	928,-	928,-	985,-	1.012,-	965,-	1.012,-	1.053,-	1.121,-
GGL_084 21	Elektro ENERGIE, Alu grau	976,-	1.032,-	1.072,-	1.072,-	1.158,-	1.215,-	1.133,-	1.215,-	1.294,-	1.397,-
GGL_066 21	Elektro ENERGIE PLUS, Alu grau	1.014,-	1.079,-	1.128,-	1.128,-	1.226,-	1.295,-	1.199,-	1.295,-	1.389,-	1.506,-
GGL_062 21	Elektro ENERGIE SCHALLSCHUTZ, Alu grau	1.069,-	1.149,-	1.212,-	1.212,-	1.326,-	1.414,-	1.297,-	1.414,-	1.529,-	1.667,-

Für \_ Ziffer der gewünschten Fensterrahmen-Ausführung angeben: 2 = Holz, weiß lackiert, 3 = Holz, klar lackiert

EDZ 2000	Ziegel, Alu grau inkl. Dämm- und Anschluss-Set BDx	128,-	136,-	141,-	141,-	153,-	158,-	150,-	158,-	166,-	190,-
LSB 2000	Innenfutter 30 cm, Kunststoff weiß, inkl. Dampfspererschürze BBx	195,-	207,-	216,-	216,-	230,-	235,-	219,-	235,-	250,-	256,-
SML 0000S	Elektro-Rollläden*, Alu grau, inkl. Funk-Wandschalter	421,-	441,-	457,-	467,-	492,-	498,-	487,-	513,-	539,-	580,-

Hinweis: Weitere Eindeckrahmentypen ab Seite 140

### Dachneigungsbereich

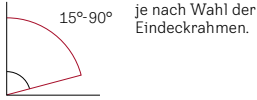

### Rahmenmaterial



Holz weiß lackiert



Holz klar lackiert

### Verglasungen



	THERMO	ENERGIE	ENERGIE PLUS	ENERGIE SCHALLSCHUTZ
Verglasungsart	2-fach	3-fach	3-fach	3-fach
$U_w$ W/(m <sup>2</sup> K)	1,3	1,0	1,0	0,96
g	0,46	0,46	0,44	0,47
$R_{w}(C;C_{tr})$ dB/Klasse	35 (-1;-3)/2	35 (-1;-3)/2	37 (-2;-4)/3	42 (-2;-5)/4
$\tau_{v}/\tau_{uv}$	0,68/0,05	0,63/0,05	0,62/0,05	0,68/0,05
Luftdurchlässigkeit Klasse	4	4	4	4
Förderfähig		✓	✓	✓
Anti-Regen-Geräusch-Effekt	✓	✓	✓	✓
Natürlicher Reinigungs-Effekt			✓	
Anti-Tau-Effekt			✓	✓

**fett = Fenster als Ganzes**, mager = Scheibe allein  
Erläuterungen der technischen Werte, siehe Seite 350  
Informationen zu Schalldämmwerten, siehe Seite 351

### Weitere Außenabdeckungen

Ausführung	Ausführungs-Kennziffer	Lieferzeit in AT	Preise
<b>THERMO</b>			
Kupfer	_17021	10	
Titanzink <sup>4</sup>	_37021	5/10 <sup>6</sup>	
Alu Color <sup>5</sup>	_87021	Auf Anfrage	
<b>ENERGIE</b>			
Kupfer	_18421	5/10 <sup>7</sup>	Aufpreis auf
Titanzink	_38421	10 <sup>8</sup>	Aluminiumausführung
Alu Color <sup>5</sup>	_88421	Auf Anfrage	442,-
<b>ENERGIE PLUS</b>			
Kupfer	_16621	5/10 <sup>7</sup>	
Titanzink	_36621	10 <sup>8</sup>	
Alu Color <sup>5</sup>	_86621	Auf Anfrage	
<b>ENERGIE SCHALLSCHUTZ</b>			
Kupfer	_16221	10	
Titanzink	_36221	Auf Anfrage	

Für **\_** Ziffer der gewünschten Fensterrahmen-Ausführung angeben:  
**2 = Holz, weiß lackiert, 3 = Holz, klar lackiert**

### Hinweise

- **NEU:** Für alle integrierten Elektrokomponenten des Fensters gilt eine erhöhte Garantie von 5 Jahren. Für das Dachfenster gilt weiterhin 10 Jahre
- Für den Einbau ohne VELUX Eindeckrahmen muss das Set ZWC separat bestellt werden, siehe Seite 142

### Weitere Informationen unter [velux.de/info/...](http://velux.de/info/...)

- 6750 Eurofins Emissions-Zertifikat: VELUX Dachfenster als besonders emissionsarm getestet
- 7050 Empfehlung für die Anschlüsse von Schallschutz-Fenstern
- 7063 Empfohlene Einbaumaße für Dachfenster

	MK12 78x180	PK06 94x118	PK08 94x140	PK10 94x160	SK06 114x118	SK08 114x140	SK10 114x160	UK04 134x98	UK08 134x140	UK10 134x160	⌚ AT
		7	7	7	7	7	7	7	7	7	
		1.074,-	1.126,-	1.183,-	1.142,-	1.194,-	1.256,-	1.142,-	1.261,-	1.386,-	5
		1.319,-	1.418,-	1.517,-	1.438,-	1.545,-	1.658,-	1.431,-	1.675,-	1.859,-	5/10 <sup>2</sup>
		1.416,-	1.533,-	1.648,-	1.554,-	1.683,-	1.817,-	1.545,-	1.837,-	2.045,-	5/10 <sup>3</sup>
		1.559,-	1.703,-	1.843,-	1.727,-	1.889,-					10
		180,-	190,-	201,-	190,-	195,-	215,-	190,-	206,-	229,-	5
		250,-	256,-	268,-	263,-	270,-	287,-	263,-	287,-	296,-	5
		559,-	590,-	631,-	610,-	646,-	682,-	657,-	708,-	749,-	5

Alle Preise sind UVP in Euro ohne MwSt.

\* Rollläden: Sortiment C  
1 Zusätzlich kombinierbar mit einem innen liegenden Sonnenschutz-/Zubehörprodukt  
2 Die Größen FK04, PK08, SK08, SK10, UK04, UK08, UK10 206821 (Holz, weiß lackiert) und für die Größen SK10 und UK10 306821 (Holz, klar lackiert) = 10 AT Lieferzeit  
3 Für weiß lackierte Fenster = 5 AT und für klar lackierte Fenster = 10 AT Lieferzeit  
4 Verfügbarkeit auf Anfrage  
5 In fast jedem RAL- oder NCS-Farbtönen lieferbar, siehe Seite 23  
6 Die Größen MK06 und MK08 = 5 AT Lieferzeit  
7 Die Größen CK04, FK06, MK04, MK08 = 5 AT Lieferzeit  
8 Die Größen SK10 und UK10 = Lieferzeit auf Anfrage

# GGL manuelles Schwingfenster

Dachfenster aus massivem Kiefernholz mit Obenbedienung



## Produktvorteile

- Griffleiste oben: bequeme Bedienung auch bei Möbeln vor dem Fenster
- Zur Reinigung der Außenscheibe kann der Flügel um 180° gedreht und arretiert werden
- Sturm- und Kindersicherung durch Feststellriegel hinter der Griffleiste
- Auch lieferbar in Sondermaßen, Seite 334
- Auch als VELUX Solar- oder Elektrofenster erhältlich, Seite 80, 82
- Scheibenvarianten ENERGIE, ENERGIE PLUS und ENERGIE SCHALLSCHUTZ sind Passivhaus-tauglich
- Weitere Verglasungen für besondere Anforderungen ab Seite 104

## Kombinierbar mit

Kombinierbar mit	Seite
Zusatzelementen	92, 94, 96
Lüftungslösungen <sup>1</sup>	110
Solar-Nachrüst-Sets	40
Solar-Rollläden	204
Hitzeschutz-Markisen	206
Sonnenschutz	234
Insektenschutz-Rollo	250

Größenbezeichnung der Fenster	CK02	CK04	CK06	FK04	FK06	FK08	MK04	MK06	MK08	MK10
Blendrahmen-Außenmaße der Fenster in cm	55x78	55x98	55x118	66x98	66x118	66x140	78x98	78x118	78x140	78x160
Anzahl VELUX Fenster je Palette	14	14	14	7	7	7	7	7	7	7

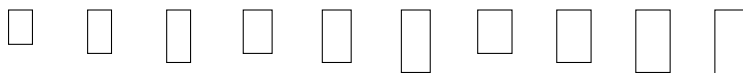

GGL_070	THERMO, Alu grau	390,-	422,-	437,-	437,-	494,-	521,-	474,-	521,-	562,-	630,-
GGL_084	ENERGIE, Alu grau	485,-	541,-	581,-	581,-	667,-	724,-	642,-	724,-	803,-	906,-
GGL_066	ENERGIE PLUS, Alu grau	523,-	588,-	637,-	637,-	735,-	804,-	708,-	804,-	898,-	1.015,-
GGL_062	ENERGIE SCHALLSCHUTZ, Alu grau	578,-	658,-	721,-	721,-	835,-	923,-	806,-	923,-	1.038,-	1.176,-

Für \_ Ziffer der gewünschten Fensterrahmen-Ausführung angeben: 2 = Holz, weiß lackiert, 3 = Holz, klar lackiert

EDZ 2000	Ziegel, Alu grau inkl. Dämm- und Anschluss-Set BDx	128,-	136,-	141,-	141,-	153,-	158,-	150,-	158,-	166,-	190,-
LSB 2000	Innenfutter 30 cm, Kunststoff weiß, inkl. Dampfspererschürze BBx	195,-	207,-	216,-	216,-	230,-	235,-	219,-	235,-	250,-	256,-
SSL 0000S	Solar-Rollläden*, Alu grau, inkl. Funk-Wandschalter	599,-	619,-	635,-	645,-	670,-	676,-	665,-	691,-	717,-	758,-

Hinweis: Weitere Eindeckrahmentypen ab Seite 140

### Dachneigungsbereich

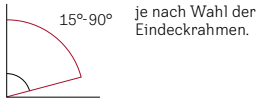

### Rahmenmaterial



Holz weiß lackiert



Holz klar lackiert

### Verglasungen



	THERMO	ENERGIE	ENERGIE PLUS	ENERGIE SCHALLSCHUTZ
Verglasungsart	2-fach	3-fach	3-fach	3-fach
$U_w$ W/(m²K)	1,3	1,0	1,0	0,96
g	0,46	0,46	0,44	0,47
$R_{w,C;C_{tr}}$ dB/Klasse	35 (-1,-3)/2	35 (-1,-3)/2	37 (-2,-4)/3	42 (-2,-5)/4
$\tau_{v}/\tau_{uv}$	0,68/ 0,05	0,63/ 0,05	0,62/ 0,05	0,68/ 0,05
<b>Luftdurchlässigkeit</b> Klasse	4	4	4	4
Förderfähig		✓	✓	✓
Anti-Regen-Geräusch-Effekt	✓	✓	✓	✓
Natürlicher Reinigungs-Effekt			✓	
Anti-Tau-Effekt			✓	✓

**fett = Fenster als Ganzes**, mager = Scheibe allein  
Erläuterungen der technischen Werte, siehe Seite 350  
Informationen zu Schalldämmwerten, siehe Seite 351

### Weitere Außenabdeckungen

Ausführung	Ausführungs-Kennziffer	Lieferzeit in AT	Preise
<b>THERMO</b>			
Kupfer	_170	5/10 <sup>5</sup>	
Titanzink	_370	5/10 <sup>6</sup>	
Alu Color <sup>7</sup>	_870	Auf Anfrage	
<b>ENERGIE</b>			
Kupfer	_184	5/10 <sup>8</sup>	
Titanzink	_384	5/10 <sup>8</sup>	Aufpreis auf Aluminiumausführung 442,-
Alu Color <sup>7</sup>	_884	Auf Anfrage	
<b>ENERGIE PLUS</b>			
Kupfer	_166	5/10 <sup>8</sup>	
Titanzink	_366	10	
Alu Color <sup>7</sup>	_866	Auf Anfrage	
<b>ENERGIE SCHALLSCHUTZ</b>			
Kupfer	_162	10	
Titanzink	_362	10	
Alu Color <sup>7</sup>	_862	Auf Anfrage	

**Für \_ Ziffer der gewünschten Fensterrahmen-Ausführung angeben:**

**2 = Holz, weiß lackiert, 3 = Holz, klar lackiert**

### Hinweis

- Für den Einbau ohne VELUX Eindeckrahmen muss das Set ZWC separat bestellt werden, siehe Seite 142

Weitere Informationen unter [velux.de/info/...](http://velux.de/info/...)

**6750** Eurofins Emissions-Zertifikat: VELUX Dachfenster als besonders emissionsarm getestet

**7050** Empfehlung für die Anschlüsse von Schallschutz-Fenstern

MK12	PK06	PK08	PK10	SK06	SK08	SK10	UK04	UK08	UK10	⌚
78x180	94x118	94x140	94x160	114x118	114x140	114x160	134x98	134x140	134x160	AT
7	7	7	7	7	7	7	7	7	7	
718,-	583,-	635,-	692,-	651,-	703,-	765,-	651,-	770,-	895,-	5
1.028,-	828,-	927,-	1.026,-	947,-	1.054,-	1.167,-	940,-	1.184,-	1.368,-	5/10 <sup>2</sup>
1.150,-	925,-	1.042,-	1.157,-	1.063,-	1.192,-	1.326,-	1.054,-	1.346,-	1.554,-	5/10 <sup>2</sup>
	1.068,-	1.212,-	1.352,-	1.236,-	1.398,-					5/10 <sup>3</sup>
193,-	180,-	190,-	201,-	190,-	195,-	215,-	190,-	206,-	229,-	5
270,-	250,-	256,-	268,-	263,-	270,-	287,-	263,-	287,-	296,-	5
830,-	737,-	768,-	809,-	788,-	824,-	860,-	835,-	886,-	927,-	5/10 <sup>4</sup>

Alle Preise sind UVP in Euro ohne MwSt.

\* Rollläden: Sortiment C  
 1 Außer ENERGIE SCHALLSCHUTZ  
 2 Die Größen UK10 2068 (Holz, weiß lackiert) = 10 AT und für die Größen FK04, MK12 und UK10 3068 (Holz, klar lackiert) = 10 AT Lieferzeit  
 3 Die Größen MK04, MK06, MK08, PK10 2062, SK06 2062 (beide Holz, weiß lackiert) = 5 AT Lieferzeit  
 4 Die Größe MK12 = 10 AT Lieferzeit  
 5 Die Größen CK02, CK04, MK04 und SK06 = 5 AT Lieferzeit  
 6 Die Größen FK08, MK10, PK06, PK08, SK06, SK08, SK10 und UK04 = 5 AT Lieferzeit  
 7 In fast jedem RAL- oder NCS-Farbtönen lieferbar, siehe Seite 23  
 8 Die Größen MK08 und SK08 = 5 AT Lieferzeit

# GPU elektrisches Klapp-Schwingfenster

Frische Luft auf Knopfdruck und freie Aussicht in jeder Raumsituation



## Produktvorteile

- Inklusive Motoren, Regensensor und Funk-Wandschalter für komfortables Öffnen und Schließen
- Funk-Wandschalter ist vorprogrammiert für eine einfache Installation
- Stromanschluss über 230 V (Kabellänge inkl. Stecker: 4 m)
- Schließt automatisch bei Regen
- Stufenlose Öffnung bis zu 45°
- Einklemmschutz durch das Erkennen von Hindernissen während des Schließens
- Manuelle Schwingfunktion zum schnellen Öffnen und einfachen Reinigen der Außenscheibe
- Scheibenvariante ENERGIE PLUS ist Passivhaus-tauglich
- Optimaler Rundum-Schutz mit VELUX Elektro-Rollladen SMH
- Möglichkeit zur Einbindung in andere Hausautomations-Systeme mit VELUX Interfaces

## Kombinierbar mit

Kombinierbar mit	Seite
Intelligenten Steuerungen	35
Zusatzelement GIU	92
Elektro-Rollläden SMH <sup>1</sup>	204
Elektro-Hitzeschutz-Markise MML zzgl. ZOZ 229S	208
Manueller oder solarbetriebener Sonnenschutz	234
Insektenschutz-Rollo	250
Automatisches Zubehör	38

Größenbezeichnung der Fenster	FK06	FK08	MK06	MK08	PK06	PK08	SK06	SK08	
Blendrahmen-Außenmaße der Fenster in cm	66x118	66x140	78x118	78x140	94x118	94x140	114x118	114x140	⌚
Anzahl VELUX Fenster je Palette	7	7	7	7	7	7	7	7	AT
GPU 0070 21 Elektro THERMO, Alu grau	1.529,-	1.563,-	1.563,-	1.617,-	1.644,-	1.712,-	1.732,-	1.800,-	5
GPU 0066 21 Elektro ENERGIE PLUS, Alu grau	1.769,-	1.846,-	1.846,-	1.953,-	1.986,-	2.118,-	2.145,-	2.289,-	5
EDZ 2000 Ziegel, Alu grau inkl. Dämm- und Anschluss-Set BDx	153,-	158,-	158,-	166,-	180,-	190,-	190,-	195,-	5
LSB 2000 Innenfutter 30 cm, Kunststoff weiß, inkl. Dampfspererschürze BBx	230,-	235,-	235,-	250,-	250,-	256,-	263,-	270,-	5
SMH 0000S Elektro-Rollladen*, Alu grau, inkl. Funk-Wandschalter	660,-	667,-	687,-	722,-	749,-	791,-	818,-	866,-	5

Hinweis: Weitere Eindeckrahmentypen ab Seite 140

Alle Preise sind UVP in Euro ohne MwSt.

## Dachneigungsbereich

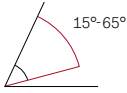

## Rahmenmaterial



Kunststoff weiß  
(Polyurethan-Oberfläche mit Holzkern)

## Verglasungen

	THERMO	ENERGIE PLUS
Verglasungsart	2-fach	3-fach
$U_w$ W/(m <sup>2</sup> K)	1,3	1,0
g	0,46	0,44
$R_w$ (C;C <sub>tr</sub> ) dB/Klasse	35 (-1;-3)/2	37 (-2;-4)/3
$\tau_v/\tau_{uv}$	0,68/ 0,05	0,62/ 0,05
<b>Luftdurchlässigkeit</b> Klasse	4	4
Förderfähig		✓
☁ Anti-Regen- Geräusch-Effekt	✓	✓
☀ Natürlicher Reinigungs-Effekt		✓
💧 Anti-Tau-Effekt		✓

**fett = Fenster als Ganzes**, mager = Scheibe allein  
Erläuterungen der technischen Werte, siehe Seite 350  
Informationen zu Schalldämmwerten, siehe Seite 351

## Hinweise

- **NEU: Für alle integrierten Elektrokomponenten des Fensters gilt eine erhöhte Garantie von 5 Jahren. Für das Dachfenster gilt weiterhin 10 Jahre**
- Für den Einbau ohne VELUX Eindeckrahmen muss das Set ZWC separat bestellt werden, siehe Seite 142
- Bei Montage mit Eindeckrahmen EDJ/EKJ und EDN/EKN (vertiefter Einbau) zusätzlich ein Set Fensterbleche (seitlich) für Länge 06: ZWP WK06 0000: 51,- € und für Länge 08: ZWP WK08 0000: 53,- € bestellen
- Kombinationen nebeneinander mit VIU auf Anfrage
- Nicht kombinierbar mit EZ 6000 und EL S0006
- Nicht einsetzbar für die Lichtlösung PANORAMA (Kombi-Aufkeilrahmen EBW)

Weitere Informationen unter [velux.de/info/...](http://velux.de/info/...)



## VELUX Elektro-Rollladen SMH

- Uneingeschränkte Öffnungsfunktion des Fensters bei heruntergelassenem VELUX Elektro-Rollladen
- Regensensor ist im Topkasten des Rollladens vorintegriert
- Kombi-Einbauten mit Rollläden nur nebeneinander möglich. Blendrahmen-Abstand mind. 10 cm
- SMH kann nicht auf das GPU montiert werden, wenn ein Untenelement GIU verwendet wird



Abb. zeigt: MSI

## Hitzeschutz für Lichtlösung LICHTBAND mit Elektrofenster GPU

- Lichtlösung LICHTBAND (Elektrofenster GPU und GIU) ideal kombinierbar mit VELUX Solar-Hitzeschutz-Markisen in den Varianten Tageslicht (MSI) oder Verdunkelung (SSI)
- Für die Montage von MSI/SSI<sup>2</sup> ist für das Elektrofenster GPU zusätzlich ein Montagekit ZOZ 229S zu bestellen

- 6750 Eurofins Emissions-Zertifikat: VELUX Dachfenster als besonders emissionsarm getestet
- 7040 Einbau von VELUX Dachfenstern mit dem Eindeckrahmen EDJ 2000 Ziegel für vertieften Einbau
- 7050 Empfehlung für die Anschlüsse von Schallschutz-Fenstern

\* Rollläden: Sortiment C

<sup>1</sup> Nicht möglich in Kombination mit Untenelement GIU

<sup>2</sup> Bei Verwendung der Profile ZOZ 229S kommt es zu einem seitlichen Lichteinfall, der die Verdunkelungswirkung der SSS-/SSI-Markise verringert

1	Automatische Produkte
2	Lichtlösungen
3	Dachfenster, Zubehör
4	Modernisierung, Austausch
5	Anschlussprodukte, Eindeckrahmen
6	Innerflüter
7	Rollläden, Hitzeschutz-Markisen
8	Sonnen- und Insekten-schutz
9	Flachdach-Lösungen
10	Tageslicht-Spot
11	RWA-Fenster, Zubehör
12	Services
13	Weitere Infos

# GPU manuelles Klapp-Schwingfenster

Hochwertiges Kunststoff-Fenster aus Polyurethan mit Holzkern und Untenbedienung



## Produktvorteile

- Freier Zugang und Ausblick am offenen Fenster durch Klappfunktion mit großem 45°-Öffnungswinkel
- Bedienung mit Öffnungsgriff unten
- Zur Reinigung der Außenscheibe kann der Flügel um 180° gedreht und arretiert werden
- Feuchtigkeitsunempfindlich und besonders pflegeleicht
- Scheibenvarianten ENERGIE, ENERGIE PLUS und ENERGIE SCHALLSCHUTZ sind Passivhaus-tauglich
- Weitere Verglasungen für besondere Anforderungen ab Seite 104

## Kombinierbar mit

Zusatzelementen	Seite
Lüftungslösungen <sup>1</sup>	92, 94
Solar-Rollläden	110
Hitzeschutz-Markisen	204
Sonnenschutz	206
Insektenschutz-Rollo	234
	250

Größenbezeichnung der Fenster	CK02	CK04	CK06	FK04	FK06	FK08	MK04	MK06	MK08	MK10
Blendrahmen-Außenmaße der Fenster in cm	55x78	55x98	55x118	66x98	66x118	66x140	78x98	78x118	78x140	78x160
Anzahl VELUX Fenster je Palette		7	7		7	7	7	7	7	7
GPU 0070 THERMO, Alu grau		809,-	829,-		903,-	937,-	876,-	937,-	991,-	1.079,-
GPU 0084 ENERGIE, Alu grau		928,-	972,-		1.076,-	1.140,-	1.044,-	1.140,-	1.232,-	1.355,-
GPU 0066 ENERGIE PLUS, Alu grau		975,-	1.029,-		1.143,-	1.220,-	1.110,-	1.220,-	1.327,-	1.464,-
GPU 0062 ENERGIE SCHALLSCHUTZ, Alu grau		1.045,-	1.113,-		1.244,-	1.339,-	1.208,-	1.339,-	1.467,-	1.625,-
EDZ 2000 Ziegel, Alu grau inkl. Dämm- und Anschluss-Set BDx		136,-	141,-		153,-	158,-	150,-	158,-	166,-	190,-
LSB 2000 Innenfutter 30 cm, Kunststoff weiß, inkl. Dampfsperrschürze BBX		207,-	216,-		230,-	235,-	219,-	235,-	250,-	256,-
SSL 0000S Solar-Rollläden*, Alu grau, inkl. Funk-Wandschalter		619,-	635,-		670,-	676,-	665,-	691,-	717,-	758,-

**Hinweis:** Weitere Eindeckrahmentypen ab Seite 140



### Dachneigungsbereich

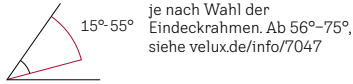

### Rahmenmaterial



Kunststoff weiß  
(Polyurethan-Oberfläche mit Holzkern)

### Verglasungen

Neu

	THERMO	ENERGIE	ENERGIE PLUS	ENERGIE SCHALLSCHUTZ
Verglasungsart	2-fach	3-fach	3-fach	3-fach
$U_w$ W/(m <sup>2</sup> K)	1,3	1,0	1,0	0,96
g	0,46	0,46	0,44	0,47
$R_w$ (C;C <sub>tr</sub> ) dB/Klasse	35 (-1,-3)/2	35 (-1,-3)/2	37 (-2,-4)/3	42 (-2,-5)/4
$\tau_w/\tau_{uv}$	0,68/ 0,05	0,63/ 0,05	0,62/ 0,05	0,68/ 0,05
Luftdurchlässigkeit Klasse	4 <sup>s</sup>	4 <sup>s</sup>	4 <sup>s</sup>	4 <sup>s</sup>
Förderfähig		✓	✓	✓
Anti-Regen-Geräusch-Effekt	✓	✓	✓	✓
Natürlicher Reinigungs-Effekt			✓	
Anti-Tau-Effekt			✓	✓

**fett = Fenster als Ganzes**, mager = Scheibe allein  
Erläuterungen der technischen Werte, siehe Seite 350  
Informationen zu Schalldämmwerten, siehe Seite 351

### Weitere Außenabdeckungen

Ausführung	Ausführungs-Kennziffer	Lieferzeit in AT	Preise
<b>THERMO</b>			
Kupfer	0170	10	
Titanzink	0370	5	
Alu Color <sup>4</sup>	0870	Auf Anfrage	
<b>ENERGIE</b>			
Kupfer <sup>5</sup>	0184	10	
Titanzink <sup>5</sup>	0384	10	Aufpreis auf Aluminiumausführung 442,-
Alu Color <sup>4</sup>	0884	Auf Anfrage	
<b>ENERGIE PLUS</b>			
Kupfer	0166	10	
Titanzink	0366	5/10 <sup>6</sup>	
Alu Color <sup>4</sup>	0866	Auf Anfrage	
<b>ENERGIE SCHALLSCHUTZ</b>			
Kupfer <sup>7</sup>	0162	10	
Titanzink <sup>7</sup>	0362	10	
Alu Color <sup>4,7</sup>	0862	Auf Anfrage	

### Hinweis

- Für den Einbau ohne VELUX Eindeckrahmen muss das Set ZWC separat bestellt werden, siehe Seite 142

### Weitere Informationen unter [velux.de/info/...](http://velux.de/info/)

- 6750 Eurofins Emissions-Zertifikat: VELUX Dachfenster als besonders emissionsarm getestet
- 7040 Einbau von VELUX Dachfenstern mit dem Eindeckrahmen EDJ 2000 Ziegel für vertieften Einbau
- 7047 Bestellhinweise für den Einbau in Dachneigungsbereichen über 55°
- 7050 Empfehlung für die Anschlüsse von Schallschutz-Fenstern

	MK12 78x180	PK06 94x118	PK08 94x140	PK10 94x160	SK06 114x118	SK08 114x140	SK10 114x160	UK04 134x98	UK08 134x140	UK10 134x160	⌚ AT
		7	7	7	7	7	7		7	7	
		1.018,-	1.086,-	1.160,-	1.106,-	1.174,-	1.255,-		1.261,-		5
		1.263,-	1.377,-	1.494,-	1.402,-	1.525,-	1.657,-		1.675,-		5
		1.360,-	1.492,-	1.625,-	1.519,-	1.663,-	1.815,-		1.837,-		5
		1.503,-	1.663,-	1.820,-	1.692,-	1.868,-					5
		180,-	190,-	201,-	190,-	195,-	215,-		206,-		5
		250,-	256,-	268,-	263,-	270,-	287,-		287,-		5
		737,-	768,-	809,-	788,-	824,-	860,-		886,-		5

Alle Preise sind UVP in Euro ohne MwSt.

\* Rollläden: Sortiment C  
1 Außer ENERGIE SCHALLSCHUTZ  
2 Gilt nicht für Größe SK10 in Kupfer und Titanzink  
3 GPU in der Größe PK10: Luftdurchlässigkeit Klasse 3  
4 In fast jedem RAL- oder NCS-Farbtönen lieferbar, siehe Seite 23  
5 Nicht lieferbar in der Größe SK10  
6 Die Größen FK06 und SK06 = 5 AT Lieferzeit  
7 Nicht lieferbar in der Größe PK10

# GPL manuelles Klapp-Schwingfenster

Dachfenster aus massivem Kiefernholz mit Untenbedienung



## Produktvorteile

- Freier Zugang und Ausblick am offenen Fenster durch Klappfunktion mit großem 45°-Öffnungswinkel
- Bedienung mit Öffnungsgriff unten
- Zur Reinigung der Außenscheibe kann der Flügel um 180° gedreht und arretiert werden
- Scheibenvarianten ENERGIE und ENERGIE PLUS sind Passivhaus-tauglich
- Weitere Verglasungen für besondere Anforderungen ab Seite 104

## Kombinierbar mit

Kombinierbar mit	Seite
Zusatzelementen	92, 94, 96
Lüftungslösungen	110
Solar-Rollläden	204
Hitzeschutz-Markisen	206
Sonnenschutz	234
Insektenschutz-Rollo	250

Größenbezeichnung der Fenster	CK02	CK04	CK06	FK04	FK06	FK08	MK04	MK06	MK08	MK10
Blendrahmen-Außenmaße der Fenster in cm	55x78	55x98	55x118	66x98	66x118	66x140	78x98	78x118	78x140	78x160
Anzahl VELUX Fenster je Palette		14	14		7	7	7	7	7	7

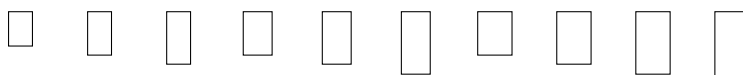

	GPL_070	THERMO, Alu grau		683,-	698,-		755,-	782,-	735,-	782,-	823,-	891,-
	GPL_084	ENERGIE, Alu grau		802,-	842,-		928,-	985,-	903,-	985,-	1.064,-	1.167,-
	GPL_066	ENERGIE PLUS, Alu grau		849,-	898,-		996,-	1.065,-	969,-	1.065,-	1.159,-	1.276,-

Für \_ Ziffer der gewünschten Fensterrahmen-Ausführung angeben: 2 = Holz, weiß lackiert, 3 = Holz, klar lackiert

	EDZ 2000	Ziegel, Alu grau inkl. Dämm- und Anschluss-Set BDx		136,-	141,-		153,-	158,-	150,-	158,-	166,-	190,-
	LSB 2000	Innenfutter 30 cm, Kunststoff weiß, inkl. Dampfspererschürze BBX		207,-	216,-		230,-	235,-	219,-	235,-	250,-	256,-
	SSL 0000S	Solar-Rollläden*, Alu grau, inkl. Funk-Wandschalter		619,-	635,-		670,-	676,-	665,-	691,-	717,-	758,-

Hinweis: Weitere Eindeckrahmentypen ab Seite 140

### Dachneigungsbereich

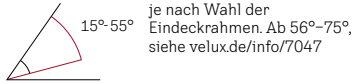

### Rahmenmaterial



### Verglasungen

Neu

	THERMO	ENERGIE	ENERGIE PLUS
Verglasungsart	2-fach	3-fach	3-fach
$U_w$ W/(m <sup>2</sup> K)	<b>1,3</b>	<b>1,0</b>	<b>1,0</b>
g	0,46	0,46	0,44
$R_w$ (C;C <sub>tr</sub> ) dB/Klasse	<b>35</b> (-1;-3)/2	<b>35</b> (-1;-3)/2	<b>37</b> (-2;-4)/3
$\tau_v/\tau_{uv}$	0,68/ 0,05	0,63/ 0,05	0,62/ 0,05
<b>Luftdurchlässigkeit</b> Klasse	<b>4</b>	<b>4</b>	<b>4</b>
Förderfähig		✓	✓
☁ Anti-Regen- ☘ Geräusch-Effekt	✓	✓	✓
☘ Natürlicher Reinigungs-Effekt			✓
💧 Anti-Tau-Effekt			✓

**fett = Fenster als Ganzes**, mager = Scheibe allein  
Erläuterungen der technischen Werte, siehe Seite 350  
Informationen zu Schalldämmwerten, siehe Seite 351

### Weitere Außenabdeckungen

Ausführung	Ausführungs-Kennziffer	Lieferzeit in AT	Preise
<b>THERMO</b>			
Kupfer <sup>5</sup>	_170	10	
Titanzink	_370	10	
Alu Color <sup>4</sup>	_870	Auf Anfrage	
<b>ENERGIE</b>			
Kupfer <sup>5</sup>	_184	10	Aufpreis auf Aluminiumausführung
Titanzink <sup>5</sup>	_384	10	
Alu Color <sup>4</sup>	_884	Auf Anfrage	442,-
<b>ENERGIE PLUS</b>			
Kupfer	_166	10	
Titanzink	_366	10	
Alu Color <sup>4</sup>	_866	Auf Anfrage	

**Für \_ Ziffer der gewünschten Fensterrahmen-Ausführung angeben:**  
**2 = Holz, weiß lackiert, 3 = Holz, klar lackiert**

### Hinweis

- Für den Einbau ohne VELUX Eindeckrahmen muss das Set ZWC separat bestellt werden, siehe Seite 142

### Weitere Informationen unter velux.de/info/...

- 6750 Eurofins Emissions-Zertifikat: VELUX Dachfenster als besonders emissionsarm getestet
- 7047 Bestellhinweise für den Einbau in Dachneigungsbereichen über 55°
- 7050 Empfehlung für die Anschlüsse von Schallschutz-Fenstern

	MK12 78x180	PK06 94x118	PK08 94x140	PK10 94x160	SK06 114x118	SK08 114x140	SK10 114x160	UK04 134x98	UK08 134x140	UK10 134x160	⌚ AT
		7	7	7	7	7	7	7	7		
		844,-	896,-	953,-	912,-	964,-	1.026,-	912,-	1.031,-		5
		1.089,-	1.188,-	1.287,-	1.208,-	1.315,-	1.428,-	1.201,-	1.445,-		5/10 <sup>1</sup>
		1.186,-	1.303,-	1.418,-	1.324,-	1.453,-	1.587,-	1.315,-	1.607,-		5/10 <sup>2</sup>
		180,-	190,-	201,-	190,-	195,-	215,-	190,-	206,-		5
		250,-	256,-	268,-	263,-	270,-	287,-	263,-	287,-		5
		737,-	768,-	809,-	788,-	824,-	860,-	835,-	886,-		5

Alle Preise sind UVP in Euro ohne MwSt.

\* Rollläden: Sortiment C

- <sup>1</sup> Die Größe CK06 bei der Ausführung 2084 und die Größen CK06, SK10 und UK04 bei der Ausführung 3084 = 10 AT Lieferzeit
- <sup>2</sup> Die Größen CK06, PK06 und UK04 bei der Ausführung 3066 = 10 AT Lieferzeit
- <sup>3</sup> GPL MK10 = 15 AT Lieferzeit
- <sup>4</sup> In fast jedem RAL- oder NCS-Farbtönen lieferbar, siehe Seite 23
- <sup>5</sup> Nicht lieferbar in der Größe SK10

1	Automatische Produkte
2	Lichtlösungen
3	Dachfenster, Zubehör
4	Modernisierung, Austausch
5	Anschlussprodukte, Eindeckrahmen
6	Innerflüter
7	Rollläden, Hitzeschutz, Markisen
8	Sonnen- und Insektenschutz
9	Flachdach-Lösungen
10	Tageslicht-Spot
11	RWA-Fenster, Zubehör
12	Services
13	Weitere Infos

# GIU/GIL DACHSCHRÄGE – Zusatzelemente unten

Zur Verlängerung von VELUX Dachfenstern nach unten in der Dachschräge für mehr Tageslicht und Ausblick



## Produktvorteile

- GIU: Festverglastes Zusatzelement zu GGU, GPU und GTU
- GIL: Festverglastes Zusatzelement zu GGL, GPL und GTL
- Fast durchgehende Glasflächen durch schmalen Übergang zwischen Fenster und Zusatzelement. Fenster und Zusatzelement werden direkt Blendrahmen an Blendrahmen miteinander verbunden
- Großzügige Lichtlösungen ab Seite 42

## Kombinierbar mit

Kombinierbar mit	Seite
Schwingfenstern (GGU/GGL)	74, 80
Klapp-Schwingfenstern (GPU/GPL)	86, 90
Wohn-/Ausstiegsfenstern (GTU/GTL) <sup>1</sup>	98
Elektro-Rollladen SMG	204
Solar Hitzeschutz-Markisen Verdunkelung (SSI), Tageslicht (MSI) oder manuelle Markisen (MHL+MAG)	206, 208
Sonnenschutz	234
Insektenschutz-Rollos	250

Größenbezeichnung der Fenster  
Blendrahmen-Außenmaße der Fenster in cm  
Anzahl VELUX Fenster je Palette

FK34	MK34	PK34	SK34	UK34	⌚
66x92	78x92	94x92	114x92	134x92	AT
7	7	7	7	7	



### Kunststoff (Polyurethan)

GIU_0070	THERMO, Alu grau	480,-	545,-	611,-	665,-	740,-	5
GIU_0084	ENERGIE, Alu grau	614,-	704,-	802,-	897,-	1.011,-	10
GIU_0066	ENERGIE PLUS, Alu grau	671,-	770,-	881,-	994,-	1.125,-	5
GIU_0062	ENERGIE SCHALLSCHUTZ, Alu grau	741,-	853,-	980,-	1.114,-	1.266,-	10

### Holz

GIL_070	THERMO, Holz, Alu, grau		583,-	654,-	711,-	791,-	5
GIL_084	ENERGIE, Holz, Alu, grau		742,-	844,-	943,-	1.063,-	10
GIL_066	ENERGIE PLUS, Holz, Alu, grau		809,-	923,-	1.040,-	1.176,-	5/10 <sup>2</sup>
GIL_062	ENERGIE SCHALLSCHUTZ, Holz, Alu, grau		891,-	1.022,-	1.161,-	1.318,-	15

Für \_ Ziffer der gewünschten Fensterrahmen-Ausführung angeben: **2 = Holz, weiß lackiert, 3 = Holz, klar lackiert**

### Größenbezeichnung der Dämm- und Anschlussprodukte

		WK34	WK34	WK34	WK34	WK34	
ETW 2000	Ziegel, Verlängerungsteile für EDW, Alu grau	84,-	84,-	84,-	84,-	84,-	5

### Größenbezeichnung der Innenfutter-Zusatzelemente

		WK04	WK04	WK04	WK04	WK04	
LLB 2000	Innenfutter-Zusatzelement DACHSCHRÄGE 30 cm, Kunststoff, weiß, inkl. Dampfspererschürze BBX	141,-	141,-	141,-	141,-	141,-	5

Hinweis: Weitere Eindeckrahmentypen und Einbaubehör für Zusatzelemente siehe Seite 182

Alle Preise sind UVP in Euro ohne MwSt.

### Dachneigungsbereich

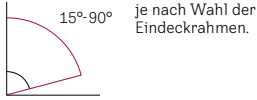

### Rahmenmaterial



Kunststoff weiß  
(Polyurethan-Oberfläche mit Holzkern)

Holz weiß lackiert

Holz klar lackiert

### Tipp

Bis zu 200,- € Preisvorteil für Fensterpakete bestehend aus Dachfenster und Zusatzelement mit nur einer Bestellnummer; siehe [velux.de/profi/lichtband](http://velux.de/profi/lichtband)



### Verglasungen



	THERMO	ENERGIE	ENERGIE PLUS	ENERGIE SCHALLSCHUTZ
Verglasungsart	2-fach	3-fach	3-fach	3-fach
$U_w$ W/(m <sup>2</sup> K)	<b>1,3</b>	<b>1,0</b>	<b>1,0</b>	<b>1,0</b>
g	0,46	0,46	0,44	0,47
$R_w$ (C;C <sub>tr</sub> ) dB/Klasse	<b>35</b> (-1;-3)/2	<b>35</b> (-1;-3)/2	<b>37</b> (-2;-4)/3	<b>42</b> (-2;-5)/4
$\tau_w/\tau_{uv}$	0,68/ 0,05	0,63/ 0,05	0,62/ 0,05	0,68/ 0,05
<b>Luftdurchlässigkeit</b> Klasse	<b>4</b>	<b>4</b>	<b>4</b>	<b>4</b>
Förderfähig		✓	✓	✓
☁ Anti-Regen-Geräusch-Effekt	✓	✓	✓	✓
🧼 Natürlicher Reinigungs-Effekt			✓	
💧 Anti-Tau-Effekt			✓	✓

**fett = Fenster als Ganzes**, mager = Scheibe allein

Erläuterungen der technischen Werte, siehe Seite 350  
Informationen zu Schalldämmwerten, siehe Seite 351

### Weitere Außenabdeckungen

Ausführung	Ausführungs-Kennziffer	Lieferzeit in AT	Preise
<b>THERMO</b>			
Kupfer	_170	5	
Titanzink	_370	5/10 <sup>4</sup>	
Alu Color <sup>5</sup>	_870	Auf Anfrage	
<b>ENERGIE</b>			
Kupfer	_184	10/15 <sup>5</sup>	Aufpreis auf Aluminiumausführung 442,-
Titanzink	_384	10/15 <sup>5</sup>	
Alu Color <sup>5</sup>	_884	Auf Anfrage	
<b>ENERGIE PLUS</b>			
Kupfer	_166	10/15 <sup>5</sup>	
Titanzink	_366	10/15 <sup>5</sup>	
Alu Color <sup>5</sup>	_866	Auf Anfrage	
<b>ENERGIE SCHALLSCHUTZ</b>			
Kupfer	_162	10/15 <sup>5</sup>	
Titanzink	_362	10/15 <sup>5</sup>	
Alu Color <sup>5</sup>	_862	Auf Anfrage	

Für **\_** Ziffer der gewünschten Fensterrahmen-

**Ausführung angeben:**

**0 = Kunststoff, weiß**

**2 = Holz, weiß lackiert, 3 = Holz, klar lackiert**

### Hinweise

- Für den Einbau ohne VELUX Eindeckrahmen muss das Set ZWC separat bestellt werden, siehe Seite 142
- Der Einbau mit Eindeckrahmen EDZ Ziegel ist nicht möglich. Bei Ziegelausführung ist der EDW Ziegel/hoch Welle für das darüber liegende Fenster zu verwenden
- Weitere und Anschlussprodukte für Zusatzelemente siehe auch Seite 182

Weitere Informationen unter [velux.de/info/...](http://velux.de/info/...)

7050 Empfehlung für die Anschlüsse von Schallschutz-Fenstern

<sup>1</sup> Nur mit manueller Hitzeschutz-Markise (MHL+MAG) kombinierbar  
<sup>2</sup> Für die Ausführung 3066 = 10 AT Lieferzeit  
<sup>3</sup> In fast jedem RAL- oder NCS-Farbtönen lieferbar, siehe Seite 23  
<sup>4</sup> Die Größen GIU = 10 AT; GIL = 5 AT Lieferzeit  
<sup>5</sup> Die Größen GIU = 10 AT; GIL = 15 AT, außer GIL SK34 = 20 AT Lieferzeit

# VIU/VFE WAND – Zusatzelemente unten

Zur vertikalen Verlängerung von VELUX Dachfenstern nach unten in Dachbereichen mit Drempel/Kniestock für mehr Tageslicht und Ausblick



## Produktvorteile

- VIU: Festverglastes Zusatzelement zu GGU, GPU und GTU
- VFE: Zusatzelement mit Kippfunktion zu GGL, GPL und GTL (Öffnungsweite ca. 11,5 cm, Nach Entriegelung in der Putzstellung ca. 45°)
- VIU/VFE WAND kann auch bei durchgehend geneigten Dächern eingesetzt werden. Dadurch entsteht ein reizvoller Dacheinschnitt
- Fast durchgehende Glasflächen durch schmalen Übergang zwischen Fenster und Zusatzelement. Fenster und Zusatzelement werden direkt Blendrahmen an Blendrahmen miteinander verbunden
- Serienmäßig mit Verbund-Sicherheitsglas (VSG) innen und Einscheiben-Sicherheitsglas (ESG) außen. Auch mit heiß gelagertem Einscheiben-Sicherheitsglas (ESG-HF) lieferbar
- Großzügige Lichtlösungen ab Seite 42

## Kombinierbar mit

Kombinierbar mit	Seite
Schwingfenstern (GGU/GGL)	74, 80
Klapp-Schwingfenstern (GPU/GPL)	86, 90
Wohn-/Ausstiegsfenstern (GTU/GTL)	98
Sonnenschutz	234
Insektenschutz-Rollos	250

Größenbezeichnung der Fenster  
Blendrahmen-Außenmaße der Fenster in cm  
Anzahl VELUX Fenster je Palette

MK31	PK31	SK31	UK31	MK35	PK35	SK35	UK35	MK36	PK36
78x60	94x60	114x60	134x60	78x95	94x95	114x95	134x95	78x115	94x115
7	7	7	7	7	7	7	7	7	7

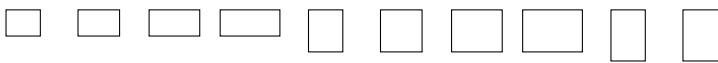

## Kunststoff (Polyurethan)

VIU 0070	THERMO, Alu grau	634,-	738,-	851,-	955,-	825,-	877,-	955,-	1.059,-	868,-	937,-
VIU 0084	ENERGIE, Alu grau	738,-	862,-	1.001,-	1.132,-	988,-	1.073,-	1.193,-	1.340,-	1	1
VIU 0066	ENERGIE PLUS, Alu grau	781,-	913,-	1.063,-	1.205,-	1.056,-	1.155,-	1.293,-	1.456,-	1	1
VIU 0062	ENERGIE SCHALLSCHUTZ, Alu grau	835,-	977,-	1.142,-	1.297,-	1.141,-	1.258,-	1.417,-	1.603,-	1	1

## Holz

VFE_070	THERMO, Holz, Alu, grau	528,-	615,-	709,-	796,-	688,-	731,-	796,-	883,-	724,-	782,-
VFE_084	ENERGIE, Holz, Alu, grau	632,-	739,-	860,-	973,-	851,-	928,-	1.035,-	1.164,-	1	1
VFE_066	ENERGIE PLUS, Holz, Alu, grau	676,-	791,-	922,-	1.047,-	919,-	1.010,-	1.134,-	1.281,-	1	1
VFE_062	ENERGIE SCHALLSCHUTZ, Holz, Alu, grau	730,-	855,-	1.000,-	1.139,-	1.004,-	1.112,-	1.259,-	1.427,-	1	1

Für \_ Ziffer der gewünschten Fensterrahmen-Ausführung angeben: 2 = Holz, weiß lackiert, 3 = Holz, klar lackiert

Größenbezeichnung der Innenfutter-Zusatzelemente	MK00	PK00	SK00	UK00	MK00	PK00	SK00	UK00	MK00	PK00
LVI 2000 Innenfutter-Zusatzelement WAND/FASSADE, Kunststoff weiß, inkl. Dampfsperrschürze BBX	414,-	447,-	484,-	509,-	414,-	447,-	484,-	509,-	414,-	447,-

Hinweis: Eindeckrahmentypen und Einbaubehör für Zusatzelemente ab Seite 184

### Dachneigungsbereich

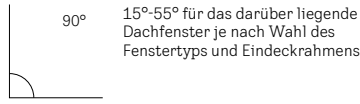

### Rahmenmaterial



### Verglasungen



	THERMO	ENERGIE	ENERGIE PLUS	ENERGIE SCHALLSCHUTZ
Verglasungsart	2-fach	3-fach	3-fach	3-fach
$U_w$ W/(m <sup>2</sup> K)	1,3	1,0	1,0	1,0
g	0,46	0,46	0,44	0,47
$R_w$ (C <sub>c</sub> ;C <sub>v</sub> ) dB/Klasse	35 (-1;-3)/2	35 (-1;-3)/2	37 (-2;-4)/3	42 (-2;-5)/4
$\tau_v/\tau_{uv}$	0,68/0,05	0,63/0,05	0,62/0,05	0,68/0,05
Luftdurchlässigkeit Klasse	3/4 <sup>9</sup>	3/4 <sup>9</sup>	3/4 <sup>9</sup>	3/4 <sup>9</sup>
Förderfähig		✓	✓	✓
Anti-Regen-Geräusch-Effekt	✓	✓	✓	✓
Natürlicher Reinigungs-Effekt			✓	
Anti-Tau-Effekt			✓	✓

**fett = Fenster als Ganzes**, mager = Scheibe allein  
Erläuterungen der technischen Werte, siehe Seite 350  
Informationen zu Schalldämmwerten, siehe Seite 351

### Hinweise

- VIU: Die Einbauhöhe bei Größe \_\_ 35 (Blendrahmen-Höhe 95 cm) beträgt 102 cm
- Für den Einbau von Dachfenster und Zusatzelement wird ein Komplett-Eindeckrahmen benötigt, siehe Seite 184

SK36	UK36	MK38	PK38	SK38	UK38	
114x115	134x115	78x137	94x137	114x137	134x137	
7	7	7	7	7	7	AT



1.007,-	1.163,-	920,-	990,-	1.059,-	1.163,-	5
1	1	1	1	1	1	10
1	1	1	1	1	1	5
1		1	1			10

840,-	970,-	767,-	825,-	883,-	970,-	5/10 <sup>2</sup>
1	1	1	1	1	1	10
1	1	1	1	1	1	5 <sup>3</sup> /10/15 <sup>4,5</sup>
1		1	1			15

SK00	UK00	MK00	PK00	SK00	UK00	
484,-	509,-	414,-	447,-	484,-	509,-	5

Alle Preise sind UVP in Euro ohne MwSt.

### Weitere Außenabdeckungen

Ausführung	Ausführungs-Kennziffer	Lieferzeit in AT	Preise
<b>THERMO (VIU)</b>			
Kupfer	0170	10	
Titanzink	0370	Auf Anfrage	
Alu Color <sup>6</sup>	0870	Auf Anfrage	
<b>ENERGIE (VIU)</b>			
Kupfer	0184	10	
Titanzink	0384	Auf Anfrage	Aufpreis auf Aluminiumausführung 442,-
Alu Color <sup>6</sup>	0884	Auf Anfrage	
<b>ENERGIE PLUS (VIU)</b>			
Kupfer	0166	10	
Titanzink	0366	Auf Anfrage	
Alu Color <sup>6</sup>	0866	Auf Anfrage	
<b>ENERGIE SCHALLSCHUTZ (VIU)</b>			
Kupfer	0162	10	
Titanzink	0362	Auf Anfrage	
Alu Color <sup>6</sup>	0862	Auf Anfrage	
<b>THERMO (VFE)</b>			
Kupfer	_170	5	
Titanzink	_370	5	
Alu Color <sup>6</sup>	_870	Auf Anfrage	
<b>ENERGIE (VFE)</b>			
Kupfer	_184	10 <sup>7,8</sup>	
Titanzink	_384	10 <sup>7,8</sup>	Aufpreis auf Aluminiumausführung 442,-
Alu Color <sup>6</sup>	_884	Auf Anfrage	
<b>ENERGIE PLUS (VFE)</b>			
Kupfer	_166	10/15 <sup>7,8</sup>	
Titanzink	_366	10/15 <sup>7,8</sup>	
Alu Color <sup>6</sup>	_866	Auf Anfrage	
<b>ENERGIE SCHALLSCHUTZ (VFE)</b>			
Kupfer	_162	15 <sup>7,8</sup>	
Titanzink	_362	15 <sup>7,8</sup>	
Alu Color <sup>6</sup>	_862	Auf Anfrage	

Für \_ Ziffer der gewünschten Fensterrahmen-Ausführung angeben:  
**2 = Holz, weiß lackiert, 3 = Holz, klar lackiert**

Weitere Informationen unter [velux.de/info/...](http://velux.de/info/...)

- 6362 Ermittlung der Mindesthöhe des Wandausschnittes beim Einbau von VELUX Wand- und Fassadenelementen
- 7097 Erläuterungen zu heiß gelagertem Einscheiben-Sicherheitsglas ESG-HF

<sup>1</sup> Dieser Artikel ist als Sonderfertigung erhältlich Preis und Lieferzeit auf Anfrage  
<sup>2</sup> Die Größen MK36, MK38, PK36, PK38, SK36, SK38, UK36 und UK38 = 10 AT Lieferzeit und für die Ausführung 3070 = 10 AT Lieferzeit  
<sup>3</sup> Die Größen MK31 und MK35 = 5 AT Lieferzeit  
<sup>4</sup> Die Größen PK31 und PK35 = 15 AT Lieferzeit  
<sup>5</sup> Die Ausführung 3066 = 15 AT Lieferzeit  
<sup>6</sup> In fast jedem RAL- oder NCS-Farbtönen lieferbar, siehe Seite 23  
<sup>7</sup> Die Größen MK36, MK38, PK36, PK38, SK36, SK38, UK36, UK38 = Lieferzeit auf Anfrage  
<sup>8</sup> Die Größen PK31, PK35 = 15 AT Lieferzeit  
<sup>9</sup> VFE Luftdurchlässigkeit Klasse 3

# VFA/VFB FASSADE – Zusatzelemente unten

Zur vertikalen Verlängerung von VELUX Holzfenstern nach unten in Räumen mit normaler Geschosshöhe für mehr Tageslicht und Ausblick



## Produktvorteile

- Vollwertiges VELUX Fassadenfenster mit Dreh-/Kippfunktion als unterer Teil einer VELUX Fensterkombination
- Einheitliche Fensteroptik von der Fassade bis ins Dach
- Fast durchgehende Glasflächen durch schmale Übergänge zwischen Fenster und Zusatzelement. Fenster und Zusatzelement werden direkt Blendrahmen an Blendrahmen miteinander verbunden
- Mit integrierter Kindersicherung, komplette Öffnung der Fenster nur durch Entriegelung möglich
- Serienmäßig mit Verbund-Sicherheitsglas (VSG) innen und Einscheiben-Sicherheitsglas (ESG) außen. Auch mit heiß gelagerten Einscheiben-Sicherheitsglas (ESG-HF) lieferbar
- Großzügige Lichtlösungen ab Seite 42

## Kombinierbar mit

Kombinierbar mit	Seite
GGL Solarfenster	80
GGL Elektrofenster	82
GTL Wohn-/Ausstiegsfenster	98
Hitzeschutz-Markise MIE	208
Sonnenschutz	234
Insektenschutz-Rollos	250

Größenbezeichnung der Fenster  
Blendrahmen-Außenmaße der Fenster in cm  
Anzahl VELUX Fenster je Palette

MK35	PK35	SK35	MK36	PK36	SK36	MK38	PK38	SK38	⌚
78x95	94x95	114x95	78x115	94x115	114x115	78x137	94x137	114x137	AT
7	7	7	7	7	7	7	7	7	

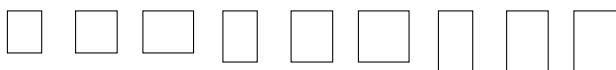

	VFA/VFB _070	THERMO, Alu grau	726,-	771,-	840,-	764,-	825,-	886,-	810,-	871,-	932,-	25
☞	VFA/VFB _084	ENERGIE, Alu grau	889,-	968,-	1.079,-	963,-	1.064,-	1.176,-	1.046,-	1.156,-	1.277,-	25
	VFA/VFB _066	ENERGIE PLUS, Alu grau	957,-	1.050,-	1.178,-	1.046,-	1.163,-	1.296,-	1.145,-	1.275,-	1.420,-	25

Für \_ Ziffer der gewünschten Fensterrahmen-Ausführung angeben: 2 = Holz, weiß lackiert, 3 = Holz, klar lackiert

Größenbezeichnung der Innenfutter-Zusatzelemente	MK00	PK00	SK00	MK00	PK00	SK00	MK00	PK00	SK00	
LVI 2000 Innenfutter-Zusatzelement WAND/FASSADE, Kunststoff weiß, inkl. Dampfspereschürze BBX	414,-	447,-	484,-	414,-	447,-	484,-	414,-	447,-	484,-	5

Hinweis: Eindeckrahmentypen und Einbaubehör für Zusatzelemente ab Seite 184

Alle Preise sind UVP in Euro ohne MwSt.



1	Automatische Produkte
2	Lichtlösungen
3	Dachfenster-Zubehör
4	Modernisierung, Austausch
5	Anschlussprodukte, Eindeckrahmen
6	Innerflüter
7	Beilläden, Insektenschutz, Markisen
8	Sonnen- und Insektenschutz
9	Flachdach-Lösungen
10	Tageslicht-Spot
11	RWA-Fenster, Zubehör
12	Services
13	Weitere Infos

### Dachneigungsbereich

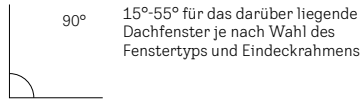

### Rahmenmaterial



### Brüstungshöhe

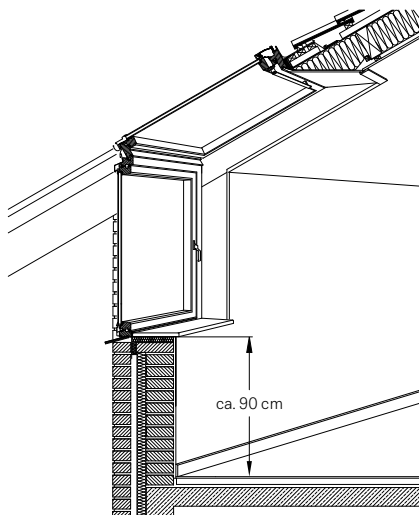

Kombination von VFA in normaler Einbauhöhe mit darüber liegendem VELUX Fenster

### Verglasungen

Neu

	THERMO	ENERGIE	ENERGIE PLUS
Verglasungsart	2-fach	3-fach	3-fach
$U_w$ W/(m <sup>2</sup> K)	1,3	1,0	1,0
g	0,46	0,46	0,44
$R_w$ (C;C <sub>tr</sub> ) dB/Klasse	35 (-1;-3)/2	35 (-1;-3)/2	37 (-2;-4)/3
$\tau_v/\tau_{uv}$	0,68/ 0,05	0,63/ 0,05	0,62/ 0,05
<b>Luftdurchlässigkeit</b> Klasse	3	3	3
Förderfähig		✓	✓
☁ Anti-Regen- ☁☁☁ Geräusch-Effekt	✓	✓	✓
☼ Natürlicher ☼☼☼ Reinigungs-Effekt			✓
💧 Anti-Tau-Effekt			✓

**fett = Fenster als Ganzes**, mager = Scheibe allein  
Erläuterungen der technischen Werte, siehe Seite 350  
Informationen zu Schalldämmwerten, siehe Seite 351

### Weitere Außenabdeckungen

Ausführung	Ausführungs-Kennziffer	Lieferzeit in AT	Preise
<b>THERMO</b>			
Kupfer	_170		
Titanzink	_370	Auf Anfrage	
Alu Color <sup>1</sup>	_870		
<b>ENERGIE</b>			
Kupfer	_184		Auf Anfrage
Titanzink	_384	Auf Anfrage	Auf Anfrage
Alu Color <sup>1</sup>	_884		
<b>ENERGIE PLUS</b>			
Kupfer	_166		
Titanzink	_366	Auf Anfrage	
Alu Color <sup>1</sup>	_866		

**Für \_ Ziffer der gewünschten Fensterrahmen-Ausführung angeben:**  
**2 = Holz, weiß lackiert, 3 = Holz, klar lackiert**

### Hinweise

- Anschlag für Drehfunktion:
- VFA: DIN links (von innen gesehen)
  - VFB: DIN rechts (von innen gesehen)

Weitere Informationen unter [velux.de/info/...](http://velux.de/info/...)

6362 Ermittlung der Mindesthöhe des Wand-ausschnittes beim Einbau von VELUX Wand- und Fassadenelementen

7097 Erläuterungen zu heiß gelagertem Einscheiben-Sicherheitsglas ESG-HF

<sup>1</sup> In fast jedem RAL- oder NCS-Farbtton lieferbar, siehe Seite 23

# GTU/GTL Wohn- und Ausstiegsfenster mit Klapp-Schwingfunktion

Ermöglicht mit einem Öffnungswinkel von 67° einen sicheren Ausstieg für Handwerker und im Notfall einen Fluchtweg



## Produktvorteile

Produktvorteile wie VELUX GPU Seite 88/GPL Seite 90

Zusätzlich:

- Öffnungswinkel: 67°
- Ausstiegsöffnungen GTU/GTL:
  - MK08: 70x120 cm
  - SK08: 106x120 cm
  - SK10: 106x140 cm
- SK08 und SK10 erfüllen die Anforderungen einer Notausstiegsfunktion (Betätigung mittels Handgriff)

## Kombinierbar mit

Kombinierbar mit	Seite
Zusatzelementen <sup>1</sup>	92, 94
Lüftungslösungen	110
Solar-Rollläden SST	204
manuellen VELUX Hitzeschutz-Markisen <sup>2</sup>	208
Sonnenschutz <sup>2</sup>	234
Insektenschutz-Rollo	250
(nur, wenn GTU/GTL nicht als Notausstieg genutzt wird)	

Größenbezeichnung der Fenster  
Blendrahmen-Außenmaße der Fenster in cm  
Anzahl VELUX Fenster je Palette

MK08	SK08	SK10	⌚ AT
78x140	114x140	114x160	
7	7	7	

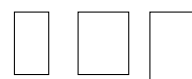

### Kunststoff (Polyurethan)

	GTU 0070	THERMO, Alu grau	1.174,-	1.358,-	1.598,-	5
	GTU 0066	ENERGIE PLUS, Alu grau	1.508,-	1.845,-	2.155,-	5

### Holz

	GTL _070	THERMO, Alu grau	1.047,-	1.212,-		5
	GTL _066	ENERGIE PLUS, Alu grau	1.381,-	1.698,-		5

Für \_ Ziffer der gewünschten Fensterrahmen-Ausführung angeben: **2 = Holz, weiß lackiert, 3 = Holz, klar lackiert**

	ZZZ 228K A	Set Fensterabdeckbleche (seitlich und unten), Alu für Montage mit VELUX Eindeckrahmen EDJ und EDN, Alu, grau	40,-	40,-	Auf Anfrage	5
	EDZ 2000	Ziegel, Alu grau inkl. Dämm- und Anschluss-Set BDZ	166,-	195,-	215,-	5
	LSB 2000	Innenfutter 30 cm, Kunststoff, weiß inkl. Dampfspererschürze BBX	250,-	270,-	287,-	5
	SST 0000	Solar-Rollläden*, Alu grau inkl. Funk-Wandschalter	786,-	944,-	996,-	5

Hinweis: Weitere Eindeckrahmentypen ab Seite 140

Alle Preise sind UVP in Euro ohne MwSt.

## Dachneigungsbereich

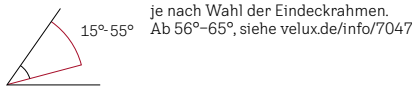

## Rahmenmaterial

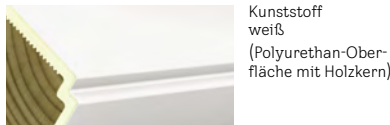

## Empfohlene Einbaumaße

- Fensteroberkante: ca. 200 cm
- Fensterunterkante: maximal 120 cm (gem. Landesbauordnung)

## VELUX Solar-Rollladen SST

- Uneingeschränkte Öffnungsfunktion des Fensters bei heruntergelassenem VELUX Solar-Rollladen
- Kombi-Einbauten mit Rollläden nur nebeneinander möglich. Blendrahmen-Abstand mind. 10 cm



## Verglasungen

	THERMO	ENERGIE PLUS (MK08/SK08)	ENERGIE PLUS (SK10)
Verglasungsart	2-fach	3-fach	3-fach
$U_w$ W/(m²K)	1,3	1,1	1,1
g	0,46	0,44	0,44
$R_w$ (C;C <sub>tr</sub> ) dB/Klasse	35 (-1;-3)/2	37 (-2;-4)/3	37 (-2;-4)
$\tau_{uv}$	0,68/0,05	0,62/0,05	0,62/0,05
Luftdurchlässigkeit Klasse	4 <sup>s</sup>	4 <sup>s</sup>	4 <sup>s</sup>
Förderfähig		✓	
☁ Anti-Regen-Geräusch-Effekt	✓	✓	✓
🧼 Natürlicher Reinigungs-Effekt		✓	✓
🧊 Anti-Tau-Effekt		✓	✓

**fett = Fenster als Ganzes**, mager = Scheibe allein  
Erläuterungen der technischen Werte, siehe Seite 350  
Informationen zu Schalldämmwerten, siehe Seite 351

## Anforderungen der Bundesländer an Notausstiegsöffnungen

Bundesland	Mindest-Öffnungen als Rettungsweg (Breite x Höhe)
Bayern	0,6 m x 1,00 m
Alle übrigen Bundesländer	0,9 m x 1,20 m
Musterbauordnung	0,9 m x 1,20 m

Alle in der Tabelle genannten Werte aktuell bei Drucklegung entsprechend den Landesbauordnungen.

## Weitere Außenabdeckungen

Ausführung	Ausführungs-Kennziffer	Lieferzeit in AT	Preise
<b>THERMO (GTU)</b>			
Kupfer <sup>4</sup>	0170	10	
Titanzink <sup>4</sup>	0370	10	
Alu Color <sup>5</sup>	0870	Auf Anfrage	
<b>ENERGIE PLUS (GTU)</b>			
Kupfer <sup>4</sup>	0166	10	
Titanzink <sup>4</sup>	0366	10	Aufpreis auf Aluminiumausführung 442,-
Alu Color <sup>5</sup>	0866	Auf Anfrage	
<b>THERMO (GTL)</b>			
Kupfer	_170	10	
Titanzink	_370	10	
Alu Color <sup>5</sup>	_870	Auf Anfrage	
<b>ENERGIE PLUS (GTU)</b>			
Kupfer	_166	10	
Titanzink	_366	10	
Alu Color <sup>5</sup>	_866	Auf Anfrage	

**Für \_ Ziffer der gewünschten Fensterrahmen-Ausführung angeben:**  
**2 = Holz, weiß lackiert, 3 = Holz, klar lackiert**

## Hinweise

- Bei Montage mit Eindeckrahmen EDJ/EKJ und EDN/EKN (vertiefter Einbau) zusätzlich ein Set Fensterbleche (seitlich) ZZZ 228 KA bestellen. (Für SK10 auf Anfrage)
- Montage mit Austausch-Eindeckrahmen EZ 6000 und EL S0006 (Ausführung wärmegeklämt nicht möglich)
- Bei Einbau ohne VELUX Eindeckrahmen bestellen Sie zusätzlich die unteren Blendrahmenabdeckbleche MK = 763705MK0, bzw. Größe SK = 763705SK0
- Bei Nutzung als Notausstiegsfenster keine Montage von Insektenschutz-Rollo ZIL möglich
- Für GTU SK10 kann über 40° Dachneigung der 67°-Öffnungswinkel ggf. nicht voll ständig erreicht werden

## Weitere Informationen unter velux.de/info/...

- 7047 Bestellhinweise für den Einbau in Dachneigungsbereichen über 55°
- 7050 Empfehlung für die Anschlüsse von Schallschutz-Fenstern
- 7077 Forderungen der Bauordnungen an Fenster als Rettungswege/Notausstiegsöffnungen.

\* Rollläden: Sortiment C  
1 Bei Kombination mit den Zusatzelementen GIU, GIL, VIU, VFE lässt sich ein Trittrost nur neben den Fenstern anbringen  
2 GTU SK10 nur kombinierbar mit Rollläden SST und manuellen Hitzeschutz-Markisen MHL, sowie manuellem innen liegendem Sonnenschutz  
3 Die Luftdurchlässigkeitsklasse der Größe SK10 beträgt 3  
4 Nicht für Größe SK10  
5 In fast jedem RAL- oder NCS-Farbtönen lieferbar, siehe Seite 23

# GXU/GXL/GXLA/GXLB Wohn- und Ausstiegsfenster mit Türfunktion

Ideal als Handwerkerausstieg



## Produktvorteile

- Einfache Öffnung bis 90° durch seitlich am Flügel montierten Fenstergriff
- Türanschlag (jeweils von außen gesehen)
  - GXU: bei Lieferung DIN rechts, beim Einbau leicht auf DIN links umsetzbar
  - GXL (bis Sept. 2024): wie GXU
  - GXLA (ab Sept. 2024): bei Lieferung DIN links
  - GXLB (ab Sept. 2024): bei Lieferung DIN rechts
- Lüftungsklappe mit Luftfilter
- Kindersicherung nachträglich möglich durch einen als Zubehör erhältlichen abschließbaren Handgriff, Seite 115
- Durchstiegsöffnung:
 

GXU CK04:	ca. 43 x 90 cm
GXU CK06:	ca. 43 x 110 cm
GXU/GXL/GXLA/GXLB FK06:	ca. 53 x 110 cm

Kombinierbar mit	Seite
Sonnenschutz (manuell/solarbetrieben)	234
Insektenschutz-Rollo	250

Größenbezeichnung der Fenster  
Blendrahmen-Außenmaße der Fenster in cm  
Anzahl VELUX Fenster je Palette

CK04	CK06	FK06	🕒
55x98	55x118	66x118	AT
7	7	7	

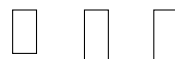

### Kunststoff (Polyurethan)

👉	GXU 0070	THERMO, Alu grau	650,-	709,-	777,-	5
	GXU 0066	ENERGIE PLUS, Alu grau	815,-	908,-	1.016,-	5

### Holz

👉	GXL_070	THERMO, Alu grau			720,-	5
	GXL_066	ENERGIE PLUS, Alu grau			958,-	5



Für \_ Ziffer der gewünschten Fensterrahmen-Ausführung angeben: **2 = Holz, weiß lackiert**, **3 = Holz, klar lackiert**

EDZ 2000	Ziegel, Alu grau inkl. Dämm- und Anschluss-Set BDX	136,-	141,-	153,-	5
LSB 2000	Innenfutter 30 cm, Kunststoff, weiß inkl. Dampfspererschürze BBX	207,-	216,-	230,-	5

**Hinweis:** Weitere Eindeckrahmentypen ab Seite 140

### Dachneigungsbereich

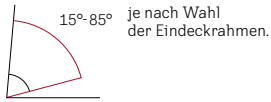

### Rahmenmaterial



### Verglasungen

	THERMO	ENERGIE PLUS
Verglasungsart	2-fach	3-fach
$U_w$ W/(m <sup>2</sup> K)	<b>1,3</b>	<b>1,0</b>
g	0,46	0,44
$R_{w}(C;C_{gl})$ dB/Klasse	<b>35</b> (-1;-3)/2	<b>37</b> (-2;-4)/3
$\tau_v/\tau_{uv}$	0,68/ 0,05	0,62/ 0,05
<b>Luftdurchlässigkeit</b> Klasse	<b>3/4<sup>1</sup></b>	<b>3/4<sup>1</sup></b>
Förderfähig		✓
☁ Anti-Regen- ☘ Geräusch-Effekt	✓	✓
🧼 Natürlicher Reinigungs-Effekt		✓
💧 Anti-Tau-Effekt		✓

**fett = Fenster als Ganzes**, mager = Scheibe allein  
Erläuterungen der technischen Werte, siehe Seite 350  
Informationen zu Schalldämmwerten, siehe Seite 351

### Weitere Außenabdeckungen

Ausführung	Ausführungs-Kennziffer	Lieferzeit in AT	Preise
<b>THERMO (GXU)</b>			
Kupfer	0170	10	
Titanzink	0370	10	
Alu Color <sup>2</sup>	0870	Auf Anfrage	
<b>ENERGIE PLUS (GXU)</b>			
Kupfer	0166	10	Aufpreis auf Aluminiumausführung 442,-
Titanzink	0366	10	
Alu Color <sup>2</sup>	0866	Auf Anfrage	
<b>THERMO (GXL/GXLA/GXLB)</b>			
Kupfer	_170	10	
Titanzink	_370	10	
Alu Color <sup>2</sup>	_870	Auf Anfrage	
<b>ENERGIE PLUS (GXL/GXLA/GXLB)</b>			
Kupfer	_166	10	
Titanzink	_366	10	
Alu Color <sup>2</sup>	_866	Auf Anfrage	

Für **\_ Ziffer der gewünschten Fensterrahmen-Ausführung angeben:**  
**2 = Holz, weiß lackiert, 3 = Holz, klar lackiert**

### Empfohlene Einbaumaße

- Fensteroberkante: ca. 200 cm

Größenbezeichnung der Fenster  
Blendrahmen-Außenmaße der Fenster in cm  
Anzahl VELUX Fenster je Palette

**GXLA/B**  
neu ab  
Sept. 2024

**FK06**  
66x118  
7  
AT



#### Holz – Türanschlag links (von außen gesehen)

GXLA _070	THERMO, Aluminium	720,-	5
GXLA _066	ENERGIE PLUS, Aluminium	958,-	5/10 <sup>3</sup>

#### Holz – Türanschlag rechts (von außen gesehen)

GXLB _070	THERMO, Aluminium	720,-	5
GXLB _066	ENERGIE PLUS, Aluminium	958,-	5/10 <sup>3</sup>

Für **\_ Ziffer der gewünschten Fensterrahmen-Ausführung angeben: 2 = Holz, weiß lackiert, 3 = Holz, klar lackiert**

EDZ 2000	Ziegel, Alu grau inkl. Dämm- und Anschluss-Set BDZ	153,-	5
LSB 2000	Innenfutter 30 cm, Kunststoff, weiß inkl. Dampfspererschürze BBX	230,-	5

**Hinweis:** Weitere Eindeckrahmentypen ab Seite 140

Alle Preise sind UVP in Euro ohne MwSt.

### Hinweise

- Für den Einbau ohne VELUX Eindeckrahmen muss das Set ZWC separat bestellt werden, siehe Seite 142
- Nicht kombinierbar mit Zusatzelementen
- Nicht kombinierbar mit Hitzeschutz-Markisen, Rollläden sowie elektrischen Sonnenschutzprodukten

### BG-Zulassung



Das Wohn- und Ausstiegsfenster GXU/GXL/GXLA/GXLB ist als Schornsteinfeger-Ausstieg vom Institut für Arbeitsschutz der Deutschen Gesetzlichen Unfallversicherung (DGUV) nach DIN 18160-5 als Ausstiegsfenster geprüft. Die DGUV-Prüfbescheinigung

gilt für Dachneigungen bis 60°.

Wichtige Hinweise zum Einsatzbereich, Dachneigung, usw. siehe [velux.de/info/6711](http://velux.de/info/6711)

### Weitere Informationen unter [velux.de/info/...](http://velux.de/info/...)

**6711** BG/DGUV-Prüfbescheinigungen für Ausstiegsfenster als Schornsteinfeger-Ausstieg

**7050** Empfehlung für die Anschlüsse von Schallschutz-Fenstern

<sup>1</sup> GXU = Klasse 4; GXL/GXLA/GXLB = Klasse 3

<sup>2</sup> In fast jedem RAL- oder NCS-Farnton lieferbar, siehe Seite 23

<sup>3</sup> Die Ausführung 3066 = 5 AT Lieferzeit

# GVT Dachausstieg – komfortabler Ausstieg für Kalträume

Dachausstieg aus Polyurethan in Schwarz oder Ziegelrot für Handwerker und Schornsteinfeger



## BG-Zulassung

Das Ausstiegfenster GVT ist als Schornsteinfeger-Ausstieg vom Institut für Arbeitsschutz der Deutschen Gesetzlichen Unfallversicherung (DGUV) nach DIN 18160-5 als Ausstiegfenster geprüft. Die DGUV-Prüfbescheinigung gilt für Dachneigungen bis 55°.

## Produktvorteile

- Für alle ungedämmten und nicht beheizten Räume ohne Dampfsperre (Kalträume)
- Große, komfortable Ausstiegsöffnung: 49 x 76 cm
- Isolierverglasung mit Spezialgasfüllung
- Leichter Einbau durch spezielle Teleskop-Montageschienen, die sich jedem Lattenabstand anpassen
- Blendrahmen und Eindeckrahmen aus durchgefärbtem Polyurethan
- Flügelanschlag DIN links, beim Einbau umsetzbar auf DIN rechts (jeweils von außen gesehen)
- Profilierte rutschsichere Trittfläche
- Patentierte Sicherheits-Öffnungsschere verhindert das ungewollte Zuschlagen des geöffneten Fensterflügels
- Integrierter Universal-Eindeckrahmen für flache und profilierte Dacheindeckungen bis 6 cm Höhe  
Nicht für Metall-Stehfalz-Dächer

## Dachneigungsbereich

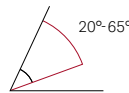

## Verglasung

	Gedämmt
Verglasungsart	2-fach
<b>U<sub>w</sub></b> W/(m²K)	<b>3,1</b>
g	0,61
<b>R<sub>w</sub> (C<sub>c,v</sub>)</b> dB/Klasse	<b>24 (0;-2)/-</b>
τ <sub>v</sub> /τ <sub>uv</sub>	0,79/ 0,40
<b>Luftdurchlässigkeit</b> Klasse	<b>2</b>

## Weitere Informationen unter [velux.de/info/...](http://velux.de/info/)

6711 BG/DGUV-Prüfbescheinigungen für Ausstiegfenster als Schornsteinfeger-Ausstieg

**fett = Fenster als Ganzes,**  
mager = Scheibe allein  
Erläuterungen der technischen Werte, siehe Seite 350  
Informationen zu Schalldämmwerten, siehe Seite 351  
Die Wärmedurchgangswerte sind höher als bei allen anderen VELUX Fenstern. Als Dachausstieg für beheizte Räume empfehlen wir die Fenster GTU/GTL, Seite 98 und GXU/GXL, Seite 100

Größenbezeichnung der Fenster Blendrahmen-Außenmaße der Fenster in cm	<b>103</b> 54x83	⌚ AT
Anzahl VELUX Fenster je Palette	7	

	GVT 0059Z	Schwarz <sup>1</sup> Gedämmt	344,- 5
	GVT 7759Z	Ziegelrot <sup>2</sup> Gedämmt	375,- 5

<b>Sonnenschutz</b>			
	RLT 103	Sichtschutz-Rollo, manuell mit Haltekrallen 1086 beige, 9050 blau	51,- 6

<sup>1</sup> Polyurethan, schwarz durchgefärbt NCS S 8505-B20 G, RAL 9011

<sup>2</sup> Polyurethan, ziegelrot durchgefärbt NCS S 3848-Y60R, RAL 8023

<sup>3</sup> Das GVR Dachfenster mit Basisbehandlung (Imprägnierung) muss innerhalb von einem Monat nach dem Einbau mit Farbe oder Öl nachbehandelt werden

# GVK Dachausstieg für Kalträume

Dachausstieg aus Polyurethan in Schwarz



## Produktvorteile

- Für ungedämmte und nicht beheizte Räume ohne Dampfsperre (Kalträume)
- Ausstiegsöffnung: 40,7 x 55,3 cm
- Isolierverglasung
- Flügelschlag DIN links, beim Einbau umsetzbar auf DIN rechts (jeweils von außen gesehen)
- Patentierte Sicherheits-Öffnungsschere verhindert das ungewollte Zuschlagen des geöffneten Fensterflügels
- Integrierter Universal-Eindeckrahmen für flache und profilierte Dacheindeckungen bis 6 cm Höhe. Nicht für Metall-Stehfalz-Dächer

## Dachneigungsbereich

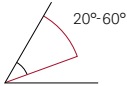

## Weitere Informationen unter [velux.de/info/...](http://velux.de/info/...)

6017 Produktinformationen zu GVO

Größenbezeichnung der Fenster Blendrahmen-Außenmaße der Fenster in cm	46x61	⌚
Anzahl VELUX Fenster je Palette	8	AT

	GVK 0000Z	Schwarz <sup>1</sup> Isolierverglast	206,-	5
---	-----------	---	-------	---

# GVR für Kalträume in historischen Gebäuden

Dachfenster besonders geeignet für den Denkmalschutz



## Produktvorteile

- Für nicht beheizte Räume ohne Dampfsperre (Kalträume) in historischen Gebäuden
- Blendrahmen-Außenmaße:  
Größe 3K2: 49,5 x 55 cm  
Größe 3K3: 49,5 x 80 cm
- Isolierverglasung
- Öffnen und Lüften mittels Steg in 3 Positionen möglich
- In Holz weiß lackiert oder mit Basisbehandlung<sup>3</sup> erhältlich
- Universal-Eindeckrahmen für profilierte Eindeckmaterialien
- In den Ausführungen Kupfer und Titanzink erhältlich

## Dachneigungsbereich

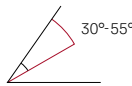

## Weitere Informationen unter [velux.de/info/...](http://velux.de/info/...)

6017 Produktinformationen zu GVO

Größenbezeichnung der Fenster Blendrahmen-Außenmaße der Fenster in cm	3K2 49,5x55	3K3 49,5x80	⌚
Anzahl VELUX Fenster je Palette	4	4	AT

	GVR 1159PS	Basis Behandlung <sup>3</sup> , Kupfer, Isolierverglast	1.751,-	1.843,-	30
	GVR 1359PS	Basis Behandlung <sup>3</sup> , Titanzink, Isolierverglast	1.612,-	1.697,-	30
	GVR 2159PS	Weiß lackiert, Kupfer, Isolierverglast	1.824,-	1.920,-	30
	GVR 2359PS	Weiß lackiert, Titanzink, Isolierverglast	1.680,-	1.768,-	30
	EDW 0100W	Universal-Eindeckrahmen für alle profilierten Eindeckmaterialien, Kupfer	601,-	668,-	30
	EDW 0300W	Universal-Eindeckrahmen für alle profilierten Eindeckmaterialien, Titanzink	447,-	514,-	30

Alle Preise sind UVP in Euro ohne MwSt.

1	Automatische Produkte
2	Lichtlösungen
3	Dachfenster, Zubehör
4	Modernisierung, Austausch
5	Anschlussprodukte, Eindeckrahmen
6	Innenlüfter
7	Rollläden, Hitzeschutz, Markisen
8	Sonnen- und Insekten-schutz
9	Flachdach-Lösungen
10	Tageslicht-Spot
11	RWA-Fenster, Zubehör
12	Services
13	Weitere Infos

# ENERGIE WÄRMEDÄMMUNG für besondere Anforderungen an die Wärmedämmung

Schwingfenster GGU/GGL und Klapp-Schwingfenster GPU/GPL



## Produktvorteile

- Spitzenwerte in der Wärmedämmung, im Paket mit EDJ sogar bis zu  $U_w = 0,77 \text{ W}/(\text{m}^2\text{K})^1$
- Anti-Regengeräusch-Effekt für angenehm ruhige Dachräume
- Natürlicher Reinigungs-Effekt für weniger und leichteres Reinigen der Außenscheibe
- Anti-Tau-Effekt für ungestörten Ausblick

## Kombinierbar mit

Kombinierbar mit	Seite
Lüftungslösungen	110
Rollläden	204
Hitzeschutz-Markisen	206
Sonnenschutz	234
Insektenschutz-Rollo	250

Größenbezeichnung der Fenster Blendrahmen-Außenmaße der Fenster in cm	CK02 55x78	CK04 55x98	CK06 55x118	FK04 66x98	FK06 66x118	FK08 66x140	MK04 78x98	MK06 78x118	MK08 78x140	MK10 78x160

### Schwingfenster

	GGU 006730	Solar, ENERGIE WÄRMEDÄMMUNG, Kunststoff, Alu grau	1.186,-	1.275,-	1.343,-	<sup>3</sup>	1.474,-	1.569,-	1.438,-	1.569,-	1.697,-	<sup>3</sup>
	GGU 006721	Elektro, ENERGIE WÄRMEDÄMMUNG, Kunststoff, Alu grau	1.186,-	1.275,-	1.343,-	1.343,-	1.474,-	1.569,-	1.438,-	1.569,-	1.697,-	1.855,-
	GGU 0067	ENERGIE WÄRMEDÄMMUNG, Kunststoff, Alu grau	695,-	784,-	852,-	852,-	983,-	1.078,-	947,-	1.078,-	1.206,-	1.364,-
	GGL _06730	Solar, ENERGIE WÄRMEDÄMMUNG, Holz, Alu grau	1.069,-	1.149,-	1.212,-	<sup>3</sup>	1.326,-	1.414,-	1.297,-	1.414,-	1.529,-	<sup>3</sup>
	GGL _06721	Elektro, ENERGIE WÄRMEDÄMMUNG, Holz, Alu grau	1.069,-	1.149,-	1.212,-	1.212,-	1.326,-	1.414,-	1.297,-	1.414,-	1.529,-	1.667,-
	GGL _067	ENERGIE WÄRMEDÄMMUNG, Holz, Alu grau	578,-	658,-	721,-	721,-	835,-	923,-	806,-	923,-	1.038,-	1.176,-

### Klapp-Schwingfenster

	GPU 0067	ENERGIE WÄRMEDÄMMUNG, Kunststoff, Alu grau		1.045,-	1.113,-		1.244,-	1.339,-	1.208,-	1.339,-	1.467,-	1.625,-
	GPL _067	ENERGIE WÄRMEDÄMMUNG, Holz, Alu grau		919,-	982,-		1.096,-	1.184,-	1.067,-	1.184,-	1.299,-	1.437,-

Für \_ Ziffer der gewünschten Fensterrahmen-Ausführung angeben: 2 = Holz, weiß lackiert, 3 = Holz, klar lackiert

### Kombi-Paket: Verglasung ENERGIE WÄRMEDÄMMUNG inkl. EDJ 2000

	GGU S10J01	ENERGIE WÄRMEDÄMMUNG, Kunststoff, Alu grau, inkl. EDJ 2000	874,-	975,-	1.049,-	1.049,-	1.198,-	1.300,-	1.157,-	1.300,-	1.439,-	1.630,-
	GPU S10J01	ENERGIE WÄRMEDÄMMUNG, Kunststoff, Alu grau, inkl. EDJ 2000		1.236,-	1.310,-		1.459,-	1.561,-	1.418,-	1.561,-	1.700,-	1.891,-



### Dachneigungsbereich

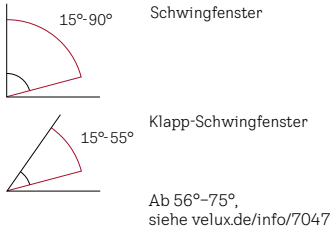

### Rahmenmaterial



### Verglasung (3-fach)

	GGU	GGL	GPU	GPL	Solar-/Elektrofenster		Kombi-Pakete	
	GGU	GGL	GPU	GPL	GGU	GGL	GGU, inkl. EDJ 2000	GPU, inkl. EDJ 2000
<b>U<sub>w</sub></b> W/(m²K)	<b>0,83</b>	<b>0,83</b>	<b>0,88</b>	<b>0,86</b>	<b>0,88</b>	<b>0,86</b>	<b>0,77</b>	<b>0,83</b>
g	0,44	0,44	0,44	0,44	0,44	0,44	0,44	0,44
<b>R<sub>w</sub> (C;C<sub>tr</sub>)</b> dB/Klasse	<b>38 (-1;-5)/3</b>	<b>38 (-1;-5)/3</b>	<b>38 (-1;-5)/3</b>	<b>38 (-1;-5)/3</b>	<b>38 (-1;-5)/3</b>	<b>38 (-1;-5)/3</b>	<b>38 (-1;-5)/3*</b>	<b>38 (-1;-5)/3*</b>
<b>τ<sub>v</sub>/τ<sub>uv</sub></b>	0,62/0,05	0,62/0,05	0,62/0,05	0,62/0,05	0,62/0,05	0,62/0,05	0,62/0,05	0,62/0,05
<b>Luftdurchlässigkeit</b> Klasse	4 <sup>5</sup>	4	4 <sup>5</sup>	4	4 <sup>5</sup>	4	4 <sup>5</sup>	4 <sup>5</sup>
Förderfähig	✓	✓	✓	✓	✓	✓	✓	✓
Anti-Regen-Geräusch-Effekt	✓	✓	✓	✓	✓	✓	✓	✓
Natürlicher Reinigungs-Effekt	✓	✓	✓	✓	✓	✓	✓	✓
Anti-Tau-Effekt	✓	✓	✓	✓	✓	✓	✓	✓

**fett = Fenster als Ganzes**, mager = Scheibe allein  
Erläuterungen der technischen Werte, siehe Seite 350. Informationen zu Schalldämmwerten, siehe Seite 351

MK12 78x180 PK06 94x118 PK08 94x140 PK10 94x160 SK06 114x118 SK08 114x140 SK10 114x160 UK04 134x98 UK08 134x140 UK10 134x160 AT

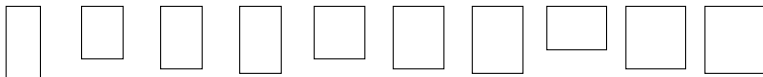

		1.733,- <sup>3</sup>	2.050,-	1.922,-	2.098,-	2.280,-	1.908,-	2.309,-		10	
		1.733,-	1.893,-	2.050,-	1.922,-	2.098,-	2.280,-	1.908,-	2.309,-	10 <sup>3</sup>	
		1.242,-	1.402,-	1.559,-	1.431,-	1.607,-	1.789,-	1.417,-	1.818,-	10 <sup>3</sup>	
		1.559,- <sup>3</sup>	1.843,-	1.727,-	1.889,-		1.714,-	2.079,-		10	
		1.559,-	1.703,-	1.843,-	1.727,-	1.889,-	2.052,-	1.714,-	2.079,-	2.321,-	10
		1.068,-	1.212,-	1.352,-	1.236,-	1.398,-	1.561,-	1.223,-	1.588,-	1.830,-	10
		1.503,-	1.663,-	1.820,-	1.692,-	1.868,-	2.050,-		2.079,-		10
		1.329,-	1.473,-	1.613,-	1.497,-	1.659,-	1.822,-	1.484,-	1.849,-		10
		1.495,-	1.668,-	1.840,-	1.697,-	1.879,-	2.090,-	1.683,-	2.106,-		10
		1.756,-	1.929,-	2.101,-	1.958,-	2.140,-	2.351,-		2.367,-		10

Alle Preise sind UVP in Euro ohne MwSt.

### Weitere Außenabdeckungen

- Wir liefern alle Fenster auch mit Außenabdeckung, Kupfer, Titanzink oder Alu Color in fast jedem RAL- oder NCS-Farbtönen. Lieferzeiten auf Anfrage. Aufpreis auf Aluminiumausführung 442,- €

### Weitere Informationen unter velux.de/info/...

**7040** Hinweise zum Einbau von VELUX Dachfenstern mit Eindeckrahmen EDJ 2000 Ziegel für vertieften Einbau

<sup>1</sup> Wärmedämmwert gilt für das Kombi-Paket GGU ENERGIE WÄRMEDÄMMUNG mit Aluminium-Außenabdeckung unter Einbeziehung des mitgelieferten Dämmrahmens und Eindeckrahmens EDJ

<sup>2</sup> Ausführung ENERGIE WÄRMEDÄMMUNG bei Sanierung steuerlich oder im Rahmen der BEG (Bundesförderung für effiziente Gebäude) förderfähig Fördermöglichkeiten sind abhängig vom Bauvorhaben. Weitere Informationen unter velux.de/foerderung bzw. bmw.de

<sup>3</sup> Dieser Artikel ist als Sonderfertigung erhältlich Preis und Lieferzeit auf Anfrage

<sup>4</sup> Die angegebenen Werte sind Schallschutzwerte des Fensters

<sup>5</sup> Größe PK10: Luftdurchlässigkeit Klasse 3

# ENERGIE HITZESCHUTZ für besondere Anforderungen bei Hitzeschutz

Schwingfenster GGU/GGL und Klapp-Schwingfenster GPU/GPL



## Produktvorteile

- Spitzenwert im Hitzeschutz durch niedrigen g-Wert von 0,27
- Erzielen sich noch bessere Ergebnisse im Hitzeschutz durch die Kombination mit außen liegenden VELUX Hitzeschutz-Markisen oder VELUX Rollläden

Kombinierbar mit	Seite
Lüftungslösungen	110
Rollläden	204
Hitzeschutz-Markisen	206
Sonnenschutz	234
Insektenschutz-Rollo	250

Größenbezeichnung der Fenster  
Blendrahmen-Außenmaße der Fenster in cm

**CK02** 55x78   **CK04** 55x98   **CK06** 55x118   **FK04** 66x98   **FK06** 66x118   **FK08** 66x140   **MK04** 78x98   **MK06** 78x118   **MK08** 78x140   **MK10** 78x160

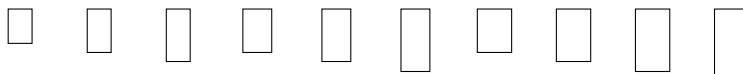

### Schwingfenster

	GGU 006930	Solar, ENERGIE HITZESCHUTZ, Kunststoff, Alu grau	1.071,-	1.130,-	1.169,-	<sup>1</sup>	1.266,-	1.323,-	1.235,-	1.323,-	1.406,-	<sup>1</sup>
	GGU 006921	Elektro, ENERGIE HITZESCHUTZ, Kunststoff, Alu grau	1.071,-	1.130,-	1.169,-	1.169,-	1.266,-	1.323,-	1.235,-	1.323,-	1.406,-	1.521,-
	GGU 0069	ENERGIE HITZESCHUTZ, Kunststoff, Alu grau	580,-	639,-	678,-	678,-	775,-	832,-	744,-	832,-	915,-	1.030,-
	GGL _06930	Solar, ENERGIE HITZESCHUTZ, Holz, Alu grau	954,-	1.004,-	1.039,-	<sup>1</sup>	1.118,-	1.168,-	1.094,-	1.168,-	1.238,-	<sup>1</sup>
	GGL _06921	Elektro, ENERGIE HITZESCHUTZ, Holz, Alu grau	954,-	1.004,-	1.039,-	1.039,-	1.118,-	1.168,-	1.094,-	1.168,-	1.238,-	1.333,-
	GGL _069	ENERGIE HITZESCHUTZ, Holz, Alu grau	463,-	513,-	548,-	548,-	627,-	677,-	603,-	677,-	747,-	842,-

### Klapp-Schwingfenster

	GPU 0069	ENERGIE HITZESCHUTZ, Kunststoff, Alu grau		900,-	939,-		1.036,-	1.093,-	1.005,-	1.093,-	1.176,-	1.291,-
	GPL _069	ENERGIE HITZESCHUTZ, Holz, Alu grau		774,-	809,-		888,-	938,-	864,-	938,-	1.008,-	1.103,-

Für \_ Ziffer der gewünschten Fensterrahmen-Ausführung angeben: **2 = Holz, weiß lackiert, 3 = Holz, klar lackiert**

### Dachneigungsbereich

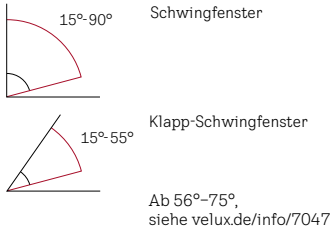

### Rahmenmaterial



### Verglasung

ENERGIE HITZESCHUTZ	
Verglasungsart	3-fach
$U_w$ W/(m <sup>2</sup> K)	1,1
g	0,27
$R_w$ (C;C <sub>tr</sub> ) dB/Klasse	35 (-1;-3)/2
$\tau_v/\tau_{uv}$	0,57/0,05
<b>Luftdurchlässigkeit</b> Klasse	4 <sup>4</sup>
Förderfähig	
☁ Anti-Regen- ☁☁☁ Geräusch-Effekt	✓
☘ Natürlicher ☘☘☘ Reinigungs-Effekt	
💧 Anti-Tau-Effekt	

**fett = Fenster als Ganzes**, mager = Scheibe allein  
Erläuterungen der technischen Werte, siehe Seite 350  
Informationen zu Schalldämmwerten, siehe Seite 351

### Weitere Außenabdeckungen

- Wir liefern alle Fenster auch mit Außenabdeckung, Kupfer, Titanzink oder Alu Color in fast jedem RAL- oder NCS-Farbtönen. Lieferzeiten auf Anfrage. Aufpreis auf Aluminiumausführung 442,- €

MK12	PK06	PK08	PK10	SK06	SK08	SK10	UK04	UK08	UK10	🕒
78x180	94x118	94x140	94x160	114x118	114x140	114x160	134x98	134x140	134x160	AT

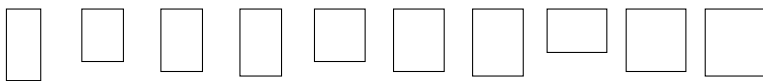

	1.437,-	<sup>1</sup>	1.647,-	1.564,-	1.674,-	1.794,-	1.559,-	1.809,-		10
	1.437,-	1.540,-	1.647,-	1.564,-	1.674,-	1.794,-	1.559,-	1.809,-	<sup>1</sup>	5/10 <sup>2</sup>
	946,-	1.049,-	1.156,-	1.073,-	1.183,-	1.303,-	1.068,-	1.318,-	<sup>1</sup>	5
	1.263,-	<sup>1</sup>	1.440,-	1.369,-	1.464,-	<sup>1</sup>	1.364,-	1.579,-	<sup>1</sup>	10
	1.263,-	1.350,-	1.440,-	1.369,-	1.464,-	1.566,-	1.364,-	1.579,-	1.750,-	10
	772,-	859,-	949,-	878,-	973,-	1.075,-	873,-	1.088,-	1.259,-	10
	1.207,-	1.310,-	1.417,-	1.334,-	1.444,-	1.564,-		1.579,-		5/10 <sup>3</sup>
	1.033,-	1.120,-	1.210,-	1.139,-	1.234,-	1.336,-	1.134,-	1.349,-		10

Alle Preise sind UVP in Euro ohne MwSt.

<sup>1</sup> Dieser Artikel ist als Sonderfertigung erhältlich Preis und Lieferzeit auf Anfrage

<sup>2</sup> Die Größen PK08 und SK08 = 10 AT Lieferzeit

<sup>3</sup> Die Größen MK06, MK08, PK08, PK10, SK06 und SK08 = 5 AT Lieferzeit

<sup>4</sup> GGU/GPU in Größe PK10: Luftdurchlässigkeit Klasse 3

# EINBRUCHSCHUTZ – für besonderen Schutz gegen Einbruch

Schwingfenster GGU/GGL



## Produktvorteile

- Besonders verstärkt gegen Einbrüche
- Widerstandsklasse RC2
- Abschließbarer Flügel. Zusätzlich verstärkt durch Verschraubungen und verklebter Scheibe

## Kombinierbar mit

Kombinierbar mit	Seite
Lüftungslösungen	110
Rollläden	204
Hitzeschutz-Markisen	206
Sonnenschutz	234
Insektenschutz-Rollo	250

Größenbezeichnung der Fenster  
Blendrahmen-Außenmaße der Fenster in cm

**CK02** 55x78    **CK04** 55x98    **CK06** 55x118    **FK04** 66x98    **FK06** 66x118    **FK08** 66x140    **MK04** 78x98    **MK06** 78x118    **MK08** 78x140    **MK10** 78x160

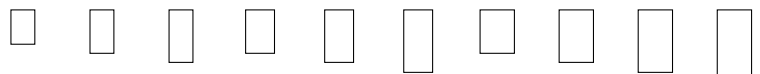

## Verglasung EINBRUCHSCHUTZ

	GGU 0070Q	EINBRUCHSCHUTZ, Kunststoff, Alu grau	659,-	712,-			835,-		800,-	879,-	949,-	1.063,-
	GGL _070Q	EINBRUCHSCHUTZ, Holz, Alu grau	508,-	548,-			643,-		616,-	677,-	731,-	819,-

Für \_ Ziffer der gewünschten Fensterrahmen-Ausführung angeben: **2 = Holz, weiß lackiert**, **3 = Holz, klar lackiert**

1	Automatische Produkte
2	Lichtlösungen
3	Dachfenster, Zubehör
4	Modernisierung, Austausch
5	Anschlussprodukte, Eindeckrahmen
6	Innerlüfter
7	Begleitend, Holzschutz-Markisen
8	Sonnen- und Insekten-schutz
9	Flachdach-Lösungen
10	Tageslicht-Spot
11	RWA-Fenster, Zubehör
12	Services
13	Weitere Infos

### Dachneigungsbereich

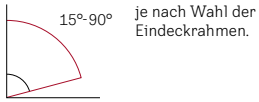

### Rahmenmaterial



Kunststoff weiß (Polyurethan-Oberfläche mit Holzkern))

Holz weiß lackiert

Holz klar lackiert

### Verglasung

Verglasungsart	EINBRUCH-SCHUTZ
2-fach	
$U_w$ W/(m²K)	<b>1,3</b>
g	0,45
$R_w$ (C;C <sub>tr</sub> ) dB/Klasse	<b>35</b> <b>(-1;-3)/2</b>
$\tau_v/\tau_{uv}$	0,68/ 0,05
<b>Luftdurchlässigkeit</b> Klasse	<b>4<sup>2</sup></b>
Förderfähig	
Anti-Regen- Geräusch-Effekt	
Natürlicher Reinigungs-Effekt	
Anti-Tau-Effekt	

**fett = Fenster als Ganzes**, mager = Scheibe allein  
Erläuterungen der technischen Werte, siehe Seite 350  
Informationen zu Schalldämmwerten, siehe Seite 351

Weitere Informationen unter [velux.de/info/...](http://velux.de/info/...)

**7050** Empfehlung für die Anschlüsse von Schallschutz-Fenstern

<b>MK12</b> 78x180	<b>PK06</b> 94x118	<b>PK08</b> 94x140	<b>PK10</b> 94x160	<b>SK06</b> 114x118	<b>SK08</b> 114x140	<b>SK10</b> 114x160	<b>UK04</b> 134x98	<b>UK08</b> 134x140	<b>UK10</b> 134x160	 AT
-----------------------	-----------------------	-----------------------	-----------------------	------------------------	------------------------	------------------------	-----------------------	------------------------	------------------------	--------

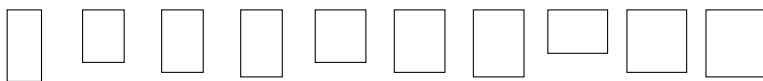

	984,-	1.072,-	1.169,-	1.099,-	1.186,-		1.099,-	1.301,-		5
	758,-	826,-	900,-	846,-	914,-	995,-	846,-	1.001,-	1.164,-	5/10/25 <sup>1</sup>

<sup>1</sup> Die Größen FK04, MK10 und UK10 2070Q = 10 AT Lieferzeit. Die Ausführung 3070Q = 25 AT Lieferzeit  
<sup>2</sup> GGU in Größe PK10: Luftdurchlässigkeit Klasse 3

# VELUX Balanced Ventilation

Einfach genial, genial einfach

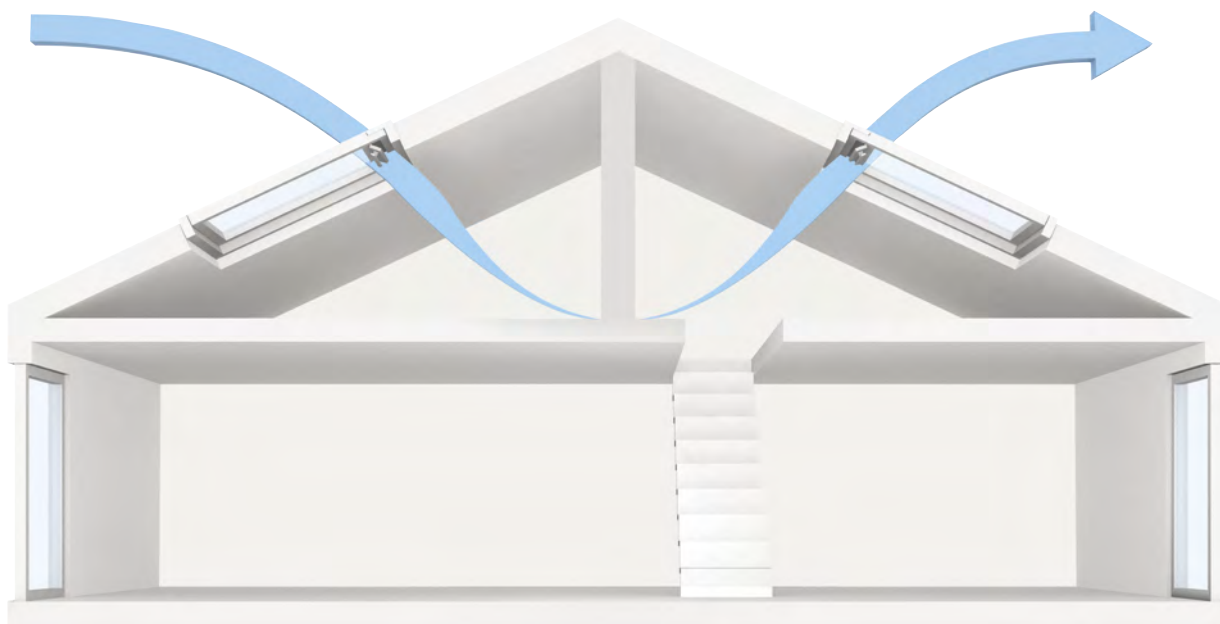

Am effizientesten funktioniert die Lüftung über zwei Dachfenster, auch wenn sich diese in verschiedenen Dachräumen befinden.



VELUX Balanced Ventilation wurde in Zusammenarbeit mit RENSON® entwickelt. RENSON® ist der europäische Spezialist für innovative und umweltfreundliche Lösungen, die mit natürlicher Belüftung ein angenehmes und gesundes Innenklima in Privatwohnungen schaffen.

## Produktvorteile

- Selbstregulierendes Zu- und Abluftelement für freie natürliche Querlüftung
- Sichert den nutzerunabhängigen Mindestluftwechsel nach DIN 1946-6
- Einfache und schnelle Montage durch Austausch des Standard-Markisenkastens
- Leicht online planbar: [velux.de/lueftungsplaner](http://velux.de/lueftungsplaner)
- Konstant gesunde Raumluft bei nahezu jeder Wetterlage
- Luftvolumenstrom per Schieberegler manuell einstellbar
- Unauffälliges Design von innen und außen

## Kombinierbar mit

- manuellen VELUX Fenstern: GGU/GGL<sup>1</sup>, GPU/GPL<sup>1,2</sup> und GTU/GTL
- Solar-Rollläden
- Solar-Hitzeschutz-Markisen

Für GGU/GGL/GPU/GPL/GTU/GTL, DACHBALKON GDL, Aluminium mit der Größenbezeichnung

CK02	FK04	MK04	PK06	SK06	UK04	⌚ AT
CK04	FK06	MK06	PK08	SK08	UK08	
CK06	FK08	MK08	PK10	SK10	UK10	
		MK10				
		MK12				

### Größenbezeichnung für VELUX Balanced Ventilation

		C	F	M	P	S	U	
ZZZ 214K G_0	Balanced Ventilation, Alu grau für VELUX Schwingfenster GGU/GGL <sup>1</sup>	118,-	134,-	141,-	158,-	176,-	193,-	5
ZZZ 214K P_0	Balanced Ventilation, Alu grau für VELUX Klapp-Schwingfenster GPU/GPL <sup>1,2</sup>	118,-	134,-	141,-	158,-	176,-	193,-	5
ZZZ 214K T_0	Balanced Ventilation, Alu grau für VELUX Wohn- und Ausstiegsfenster GTU/GTL			141,-		176,-		15

Für \_ Buchstabe der gewünschten Breite angeben. Z. B. C = für CK02 / CK04 / CK06.

Alle Preise sind UVP in Euro ohne MwSt.

## Zuverlässig und konstant frische Luft

VELUX Balanced Ventilation nutzt Wind und Temperaturunterschiede und sorgt ganz einfach über die VELUX Lüftungsclappe bei geschlossenem Fenster für effiziente freie Querlüftung bei nahezu jeder Wetterlage – auch in windarmen Regionen:

- Durch die besondere aerodynamische Konstruktion wird selbst bei annähernder Windstille und niedrigem Differenzdruck ausreichend Luft ausgetauscht
- Bei hoher Windlast wird dagegen der Luftstrom mechanisch gedrosselt
- So verhindert VELUX Balanced Ventilation unnötigen Wärmeverlust und störende Zugerscheinungen



## Luftvolumenstrom exemplarisch für Schwingfenster in Breite MK

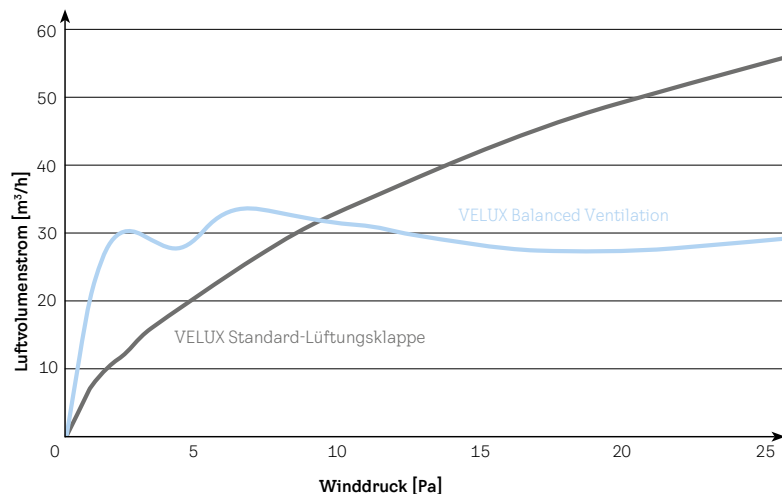

## Hinweise

- In der Regel reicht ein Lüftungselement pro Raum
- Auch lieferbar für Fenster mit Außenabdeckung aus Kupfer und Titanzink, Aufpreis: 14,- €
- Weitere Informationen zu VELUX Lüftungslösungen finden Sie unter [velux.de/lueftung](http://velux.de/lueftung)

Weitere Informationen unter [velux.de/info/...](http://velux.de/info/)

7776 Technische Werte für VELUX Balanced Ventilation

## Werte Luftvolumenstrom

Größe	Breite (cm)	Luftstrom für GGU/GGL in m³/h		Luftstrom für GPU/GPL/GTU/GTL in m³/h	
		Windarm	Windstark	Windarm	Windstark
CK	55	2 – 26	3 – 26	6 – 25	11 – 29
FK	66	6 – 25	9 – 29	7 – 28	12 – 33
MK	78	10 – 30	15 – 32	9 – 33	14 – 37
PK	94	13 – 37	19 – 42	12 – 41	18 – 46
SK	114	15 – 46	23 – 51	15 – 51	24 – 56
UK	134	19 – 62	27 – 75	18 – 52	26 – 60

1 Nicht kombinierbar mit VELUX Elektro- und Solarfenstern, VELUX Fenstermotoren sowie Schallschutz-Fenstern  
2 Auch für DACHBALKON GDL einsetzbar

## Einfache und schnelle Montage



1. Ziegel über dem Dachfenster abdecken und das Eindeckrahmen-Oberteil entfernen.



2. Markisenkasten ausbauen und gegen neuen Markisenkasten mit integriertem Lüftungselement tauschen.



3. Anschließend den Dämmblock innen am Fenster gegen den im Lieferumfang enthaltenen austauschen.



## Zuluftelemente für zentrale mechanische Abluftsysteme

Bei Projekten, bei denen Fachplaner (z. B. Architekten) Lüftungskonzepte mit einem zentralen mechanischen Abluftsystem planen, sorgen oft Zuluftelemente für die nötige Frischluft von außen. Hierfür sind VELUX Lüftungslösungen ebenfalls geeignet und bieten eine einfache und günstige Kombinationsmöglichkeit für Abluftsysteme.

Zuluft über VELUX Balanced Ventilation  
bzw. VELUX Hygro-Zuluftelemente  
(feuchtegeführt) in VELUX Dachfenstern

Zentrales mechanisches  
Abluftsystem

Zuluft über Fensterlüfter  
in Fassadenfenstern

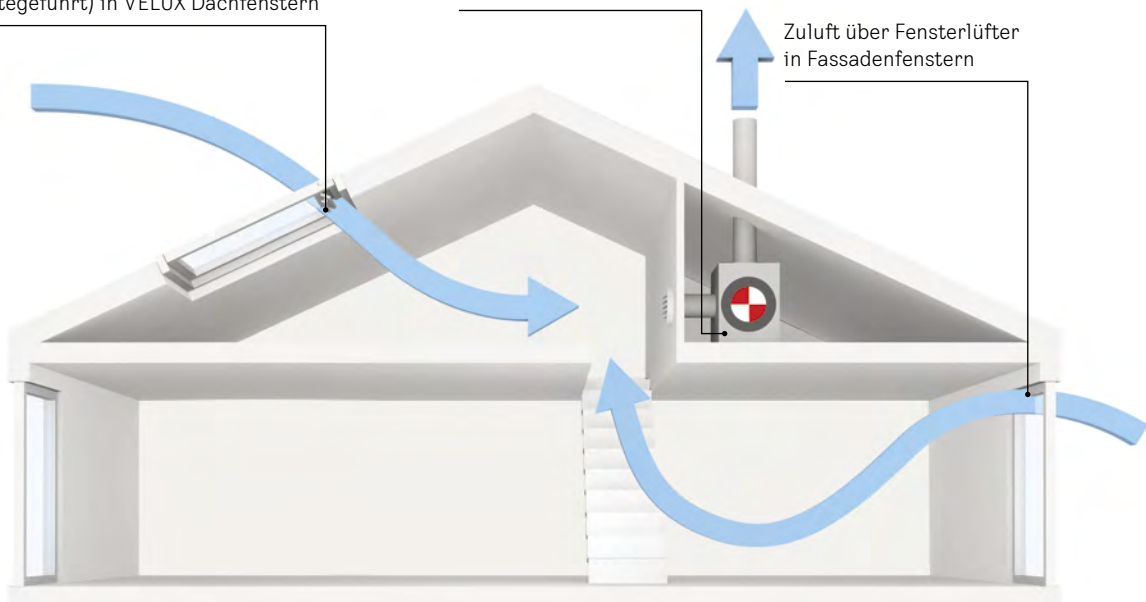



1	Automatische Produkte
2	Lichtlösungen
3	Dachfenster, Zubehör
4	Modernisierung, Austausch
5	Anschlussprodukte, Eindeckrahmen
6	Innerlüfter
7	Rolläden, Hitzeschutz-Markisen
8	Sonnen- und Insektenschutz
9	Flachdach-Lösungen
10	Tageslicht-Spot
11	RWA-Fenster, Zubehör
12	Services
13	Weitere Infos

# VELUX Hygro-Zuluftelement (feuchtegeführt)



## Produktvorteile

- Feuchtegeführte Zuluftelemente für Abluftanlagen (z. B. Badlüfter)
- Schnelle und einfache Montage durch Integration in die VELUX Lüftungsklappe
- Die Anzahl der Elemente richtet sich nach den Vorgaben des Fachplaners
- Luftvolumenstrom (min. – max.) bei 10 Pa : 4 – 32 m<sup>3</sup>/h  
Schalldämmung Dn,e,w (C; Ctr): 36 dB

## Kombinierbar mit

- manuellen VELUX Fenstern GGU/GGL<sup>1</sup> und GPU/GPL<sup>1</sup> der aktuellen Generation und Außenabdeckung in Aluminium
- Solar-Rollläden
- Solar-Hitzeschutz-Markisen

Neben den herkömmlichen Systemen gibt es spezielle mechanische Abluftanlagen, deren Zuluftelemente bedarfsabhängig nach der Luftfeuchtigkeit im Raum gesteuert werden. Diese sogenannte Hygrolüftung erhöht den Luftstrom bei hoher Feuchte und senkt ihn bei trockenem Raumklima. Für diese Systeme sind VELUX Hygro-Zuluftelemente die richtige Lösung.

Für GGU/GGL/GPU/GPL/GTU/GTL<sup>1</sup> mit der Größenbezeichnung, Aluminium

MK04	SK06	UK04	⌚ AT
MK06	SK08	UK08	
MK08	SK10	UK10	
MK10			
MK12			

### Größenbezeichnung für Hygro-Zuluftelement

Größenbezeichnung für Hygro-Zuluftelement	MK00	SK00	UK00	
ZOH 4045 Feuchtegeführtes Hygro-Zuluftelement für Schwing- und Klapp-Schwingfenster	76,-	83,-	91,-	5

Alle Preise sind UVP in Euro ohne MwSt.

<sup>1</sup> Bei Fenstern mit ENERGIE-, ENERGIE PLUS- oder ENERGIE SCHALLSCHUTZ-Verglasung benötigen Sie zusätzlich einen Spoiler ZZZ 243 in der Größe MK00, SK00 bzw. UK00 (21,- € ohne MwSt.)

## Balanced Ventilation



Standard-Abluftanlagen werden über Fensterlüfter mit Zuluft versorgt. Für dieses Prinzip ist VELUX Balanced Ventilation im Dachgeschoss ebenfalls das passende Produkt.

Weitere Informationen und Preise finden Sie auf Seite 110

## Produktvorteile

- Einfache, schnelle Montage durch Austausch des Markisenkastens
- Keine Sonderanfertigungen an den Fenstern oder Durchbohrungen erforderlich
- Die Anzahl der Elemente richtet sich nach den Vorgaben des Anlagenplaners

# Pflege- und Wartungsprodukte für eine lange Lebensdauer

## Für VELUX Kunststoff- und Holzfenster

### Kombi-Pflege-Set



Für Fenster der Größen C02 – U10<sup>1</sup>, 102 – 810, Y21 – Y99, O21 – 147.

Für den Austausch des Luftfilters und der Schaumdichtung bei VELUX Fenstern.

Inhalt: 30 g Scharnierfett, 3 m Luftfilter und 3 m Schaumdichtung für die Lüftungsklappe. Ausreichend für 2 – 5 Fenster

ZZZ 220	5 AT	26,-
---------	------	------

### Kombi-Pflege-Set



Für Fenster der Größen CK02 – UK10.

Für den Austausch des Luftfilters und der Schaumdichtung bei VELUX Fenstern.

Inhalt: 30 g Scharnierfett, 3 m Luftfilter und 3 m Schaumdichtung für die Lüftungsklappe. Ausreichend für 2 – 5 Fenster. ZZZ 220K inkl. Werkzeug zur Entsicherung der Lüftungsklappe

ZZZ 220K	5 AT	26,-
----------	------	------

### Acryl-Feinspachtel-Set



Grauer Acryl-Feinspachtel auf Wasserbasis für die Reparatur von geringfügigen Beschädigungen vor dem Streichen. (Lack nicht enthalten).

Inhalt: 400 g Acryl-Spachtelmasse

ZZZ 133KH	5 AT	18,-
-----------	------	------

## Nur für Kunststofffenster

### Reparatur-Lack für VELUX Kunststofffenster



Das Profiprodukt für die Beseitigung von Lackschäden, Abplatzungen und Kratzern bei VELUX Kunststofffenstern.

Inhalt: 220 ml weißer Lack (RAL 9003)

ZZZ 129KH	5 AT	26,-
-----------	------	------

## Nur für Holzfenster

### Reparatur-Lack für klar lackierte VELUX Holzfenster



Für die Beseitigung von Lackschäden bei klar lackierten VELUX Holzfenstern.

Inhalt: 220 ml wasserverdünnter, lösungsmittelfreier, farbloser Acryllack

ZZZ 176KH	5 AT	26,-
-----------	------	------

### Reparatur-Lack für weiß lackierte VELUX Holzfenster



Für die Beseitigung von Lackschäden bei weiß lackierten VELUX Holzfenstern.

Inhalt: 220 ml weißer lösungsmittelfreier Acryllack (RAL 9003)

ZZZ 130KH	5 AT	26,-
-----------	------	------

### Lack-Pflege-Set für weiß lackierte VELUX Holzfenster



Das Set umfasst einen Spezialreiniger (200 ml) sowie eine Lackpflege (200 ml) für weiß lackierte VELUX Holzfenster. Der Reiniger dient zur Entfernung von Ölen und Fetten. Die Pflege lässt das Holz wieder glänzen und verhilft zu einer wasserabweisenden Oberfläche.

ZZZ 131KH	5 AT	35,-
-----------	------	------

Weitere Informationen unter [velux.de/info/...](http://velux.de/info/...)

6030 Sicherheitsverschlüsse für VELUX Fenster gefertigt bis 2013

7066 Merkblatt Holzbehandlung

Alle Preise sind unverbindliche Preisempfehlungen in Euro ohne MwSt.

<sup>1</sup> Nicht für GPU Fenster in der Ausführung 0065WT

<sup>2</sup> Der Sperrbeschlag ZOZ 010K/ZOZ 010 ist dort notwendig, wo eine besondere Öffnungsbegrenzung des Flügels erforderlich ist. Der Sperrbeschlag begrenzt diese auf ca. 10 cm (nicht für elektrisch betriebene Fenster). Nützlicher Einsatz z. B. in Schulen, Kinderzimmern und öffentlichen Einrichtungen. Der Sperrbeschlag ist nicht einsetzbar bei Klapp-Schwingfenstern, Ausstiegsfenstern und Zusatzelementen.

<sup>3</sup> Inkl. 2 Schlüssel

<sup>4</sup> Nicht für Elektro- und Solarfenster GGU/GGL

<sup>5</sup> Nicht für Schallschutz-Klasse-4-Fenster gefertigt bis 2013

# Sicherheits-Zubehör

## Öffnungsbegrenzer

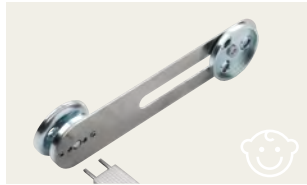

Sperrbeschlag<sup>2</sup> für VELUX Schwingfenster  
 - ZOZ 010KH (ohne Schlüssel) für GGU und GGL  
 - Nicht für die Größen CK02, C02 und 102  
 - Nicht für Schallschutz-Fenster (\_\_\_62) der Größen C02 - U10 und 102 - 810  
 - Nicht für Einbruchschutz-Fenster (\_\_\_70Q) der Größen CK02 - UK10

Die Sperre kann mit einem besonderen Schlüssel Typ ZOZ 011 aufgehoben werden. ZOZ 011 ist separat erhältlich.

### Hinweis

Um die Sicherheitsanforderungen der EN 16281:2013 zu erreichen benötigen Sie für folgende Größen 2x ZOZ 010KH: 310, 312, M10, M12, MK10, MK12, 410, P10, PK10, 610, S10, SK10, 808, 810, U08, U10, UK08 und UK10.

ZOZ 010KH	5 AT	39,-
-----------	------	------

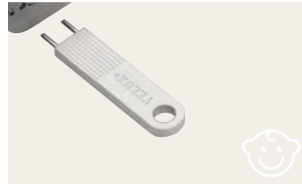

Schlüssel für Sperrbeschlag ZOZ 010K und ZOZ 010.

ZOZ 011	5 AT	18,-
---------	------	------



Öffnungsbegrenzer für VELUX Klapp-Schwingfenster. Der Öffnungswinkel wird auf 30° begrenzt.

- ZZZ 164K für GPU, GPL und VKU ab 2000 (ab Produktionscode AH 10, nicht abgebildet).

ZZZ 164K	5 AT	17,-
----------	------	------

## Verschluss



Verschlusshülse aus Stahl. Die Schwingfunktion kann bei Bedarf blockiert werden.

ZOZ 159K	5 AT	18,-
----------	------	------

## Sicherheits-Verschlüsse für Schwingfenster



ZOZ 012K1	5 AT	41,-
-----------	------	------



ZOZ 124	5 AT	41,-
---------	------	------

## Welches Schloss passt zu welchem Fenster?

VELUX Fenstertyp	Schloss
GGU <sup>4</sup>	ZOZ 012K1
GGL <sup>4,5</sup>	ZOZ 012K1
VFE WAND	ZOZ 124
VU	ZOZ 012K1
VL-Holz <sup>5</sup>	ZOZ 012K1

## Sicherheits-Verschlüsse für Klapp-Schwingfenster<sup>3</sup>



028321/028323/ 028325/028403/ 028407/028411	5 AT	49,-
---	------	------

## Welcher Griff passt zu welchem Fenster?

VELUX Fenster ab 05.2013 (z.B. MK08)	Griff
GPU	028323
GPL	028321
GTU (nur zulässig, wenn nicht als Notausstieg eingebaut)	028323
GTL (nur zulässig, wenn nicht als Notausstieg eingebaut)	028321
GXU und GXL	028325
VELUX Fenster der bisherigen Generation (weitere siehe unter velux.de/info/6030)	Griff
VKU (nicht für die Größen Y33)	028403
GEL DACHTERRASSE (oben)	028407
VEA/VEB DACHTERRASSE (unten)	028411

1	Automatische Produkte
2	Lichtlösungen
3	Dachfenster-Zubehör
4	Modernisierung, Austausch
5	Anschlussprodukte, Eindeckrahmen
6	Innerflüter
7	Begleitend, Holzschutz-Markisen
8	Sonnen- und Insekten-schutz
9	Flachdach-Lösungen
10	Tageslicht-Spot
11	RWA-Fenster-Zubehör
12	Services
13	Weitere Infos

# Manuelles Bedienungs-Zubehör

## Bedienungsstangen

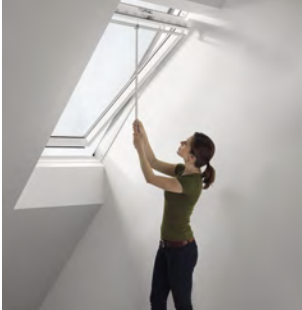

Bedienungsstange 80 cm für GGU, GGL, VU, VL, VG, VX, Jalousien ab AP04 (April 2004), Rollos und Plissees. (Adapter für Sonnenschutzprodukte, siehe Seite 273)

ZCZ 080	5 AT	27,-
---------	------	------

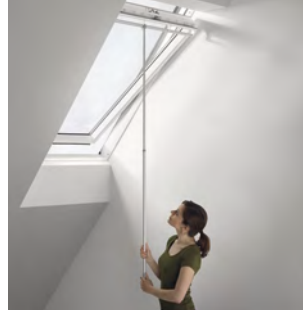

Teleskop-Bedienungsstange 108 bis 188 cm für GGU, GGL, VU, VL, VG, VX, Jalousien ab AP04 (April 2004), Rollos und Plissees (Adapter für Sonnenschutzprodukte, siehe Seite 273)

ZCT 200	5 AT	39,-
---------	------	------



Bedienungsstange 120 cm für VELUX Fenster GPU/GPL, GTU/GTL 104/CO4/CK04 – 808/U08/UK08, VKU, VK.

ZCZ 112	5 AT	47,-
---------	------	------



Verlängerung 100 cm für Teleskop-Bedienungsstange ZCT 200.

ZCT 100	5 AT	24,-
---------	------	------

## Hinweise

- Für die Bedienung von Sonnenschutzprodukten mit Führungsschienen benötigen Sie zusätzlich pro Sonnenschutzprodukt einen Adapter ZOZ 085. Für Sichtschutz-Rollos mit Haltekrallen benötigen Sie den Adapter ZOZ 040, siehe Seite 273
- Neben VELUX Elektro- und Solarfenstern bietet VELUX mit den Solar-Nachrüst-Sets auch für bereits eingebaute VELUX Dachfenster eine einfache Möglichkeit an, diese nachträglich zu automatisieren. Dank kabellosem Einbau ist es schnell und einfach zu montieren. Die Bedienung der Dachfenster erfolgt anstatt per Bedienstange bequem auf Knopfdruck. Außerdem schließt bei Regen der integrierte Regensensor die Fenster von selbst. Für höchsten Bedienkomfort kann das automatisierte Dachfenster mit VELUX App Control oder VELUX ACTIVE kombiniert werden. Mehr Informationen, siehe Seite 35

# Transport- und Montagehilfen

## Hebevorrichtung für VELUX Fenster (2er-Set)



ZZZ 237      5 AT      563,-

### Zusätzlich erforderlich

- Mindestens 2 Hebebänder<sup>1</sup> inkl. -Haken/Schäkel mit mind 120 kg Gesamtlast
- Kran(-wagen)
- Sicherheitsausrüstung: Helm, Handschuhe, Sicherheitsschuhe und -brille

Zulässiges Gesamtgewicht des angehängten Fensters: max. 120 kg

### Vorteile für Handwerker

- Arbeiterleichterung auf der Baustelle; die VELUX Hebevorrichtung wird einfach an beiden Seiten des VELUX Dachfensters befestigt, um dieses anschließend mittels Kran direkt von außen in die vorbereitete Dachöffnung zu setzen
- Ideal bei großen, schweren Fenstern und schwierigen Transportwegen vor Ort (z.B. enge Treppenhäuser)
- Passt für alle gängigen VELUX Dachfenster (GGU/GGL, GPU/GPL, GIU/GIL, GTU/GTL, GXU/GXL, GXLA/GXLB, VIU/VFE, VFA/VFB, VKU und VU)
- Einfache und schnelle Montage sowie Demontage
- Flexible Anpassung an die Dachneigung möglich
- Sehr hohe Stabilität und Haltbarkeit
- CE-Kennzeichen

## Tragegurte für VELUX Fenster (2er-Set)



ZZZ 244      5 AT      103,-

### Vorteile für Handwerker

- Arbeiterleichterung auf der Baustelle durch bequeme Tragehilfe für VELUX Dachfenster
- Ideal bei großen und schweren Fenstern
- Passt für alle gängigen VELUX Dachfenster
- GS-Kennzeichen

### Hinweis

- Die VELUX Hebevorrichtung und der VELUX Tragegurt sind alle 12 Monate gemäß Unfallverhütungsvorschriften (UVV) von einem Sachverständigen zu überprüfen

## Protect-Tool



ZZZ 258      5 AT      39,-

### Vorteile für Handwerker

- Arbeiterleichterung auf der Baustelle
- Optimaler Schutz des Blendrahmens beim Ein-/Aushängen des Flügels
- Einfache, schnelle Montage und Demontage am Blendrahmen
- Passend für Fenster ab FK-Breite (nicht verwendbar für Austauschfenster VU/VKU)

Alle Preise sind unverbindliche Preisempfehlungen in Euro ohne MwSt.

<sup>1</sup> Mindestlänge der Hebebänder: 150 cm bei Fensterbreite unter 110 cm; 250 cm bei Fensterbreite über 110 cm

1	Automatische Produkte
2	Lichtlösungen
3	Dachfenster, Zubehör
4	Modernisierung, Austausch
5	Anschlussprodukte, Eindeckrahmen
6	Innerflüter
7	Balldien, Wurzelschutz, Markisen
8	Sonnen- und Insekten-schutz
9	Flachdach-Lösungen
10	Tageslicht-Spot
11	RWA-Fenster, Zubehör
12	Services
13	Weitere Infos



# Modernisierung, Austausch

<b>VELUX Austauschlösungen im Überblick</b>	121
<b>Fensteraustausch durch größere Fenster für mehr Licht, Luft und Ausblick</b>	122
<b>1:1 Fensteraustausch mit neuer Innenverkleidung für einen erweiterten Lichteinfall</b>	124
<b>1:1 Fensteraustausch – alte Innenverkleidung bleibt erhalten</b>	126
VELUX Fenster bis 1991	127
VELUX Fenster von 1991 – 2000	130
VELUX Fenster ab 2000	132
Austausch alter Fenster anderer Hersteller mit Sondermaß-Fenster GPU X99/VKU	134

1

Automatische Produkte

2

Lichtlösungen

3

Dachfenster, Zubehör

4

Modernisierung, Austausch

5

Anschlussprodukte, Eindeckrahmen

6

Innerflüter

7

Böhliden, Holzschutz, Markisen

8

Sonnen- und Insektenschutz

9

Flachdach-Lösungen

10

Tageslicht-Spot

11

RWA-Fenster, Zubehör

12

Services

13

Weitere Infos





# VELUX Austauschlösungen im Überblick

Das Original für jeden Austausch

Fensteraustausch durch größere Fenster für mehr Licht, Luft und Ausblick



## Die Vorteile

- Deutlich mehr Licht, Luft und Ausblick durch größere oder zusätzliche Fenster
- Erweiterter Lichteinfall und moderne Optik durch neue Innenverkleidung (z.B. VELUX Innenfutter)
- Erneuerung der Dämmung rund um das Fenster, z.B. durch VELUX Dämmrahmen
- Optimierte Dachanschlüsse gemäß ZVDH
- 10 Jahre Garantie auf Dichtigkeit der Anschlüsse bei Einbau gemäß Einbauanleitung

Mehr Informationen im Kapitel Lichtlösungen ab Seite 42 oder ab Seite 122

1:1 Fensteraustausch mit neuer Innenverkleidung für einen erweiterten Lichteinfall



## Die Vorteile

- Erweiterter Lichteinfall und moderne Optik durch neue Innenverkleidung (z.B. VELUX Innenfutter)
- Erneuerung der Dämmung rund um das Fenster, z.B. durch VELUX Dämmrahmen
- Optimierte Dachanschlüsse gemäß ZVDH
- 10 Jahre Garantie auf Dichtigkeit der Anschlüsse bei Einbau gemäß Einbauanleitung

Mehr Informationen ab Seite 122

1:1 Fensteraustausch – alte Innenverkleidung bleibt erhalten



## Die Vorteile

- Passgenauer Austausch auf die alte Innenverkleidung, Fliesen bleiben z.B. erhalten
- In der Regel keine Brech- und Putzarbeiten
- Unabhängig, von welchem Hersteller das alte Dachfenster ist, VELUX bietet immer das richtige Austauschfenster

## Hinweise

- Die alte Dämmung rund um das Fenster wird weitergenutzt, entspricht jedoch nicht mehr dem heutigen Wärmestandard
- In der Regel weniger Lichteinfall bei alter Innenverkleidung
- Weniger bzw. keine Anschlussmöglichkeiten nach Regelwerk des ZVDH

Mehr Informationen ab Seite 126

1	Automatische Produkte
2	Lichtlösungen
3	Dachfenster, Zubehör
4	Modernisierung, Austausch
5	Anschlussprodukte, Eindeckrahmen
6	Innenfutter
7	Begleit-, Wurzelschutz-Markisen
8	Sonnen- und Insekten-schutz
9	Flachdach-Lösungen
10	Tageslicht-Spot
11	RWA-Fenster, Zubehör
12	Services
13	Weitere Infos

# ☀ Fensteraustausch durch größere Fenster für mehr Licht, Luft und Ausblick



**Beispiel:** Lichtlösung LICHTBAND für Dächer mit durchgehender Dachschräge schafft besseren Ausblick und mehr Lichtfläche vom Boden bis fast zur Decke. Besonders geeignet beim Austausch alter Dachfenster, da in der Regel keine Anpassarbeiten in der Breite notwendig sind.

Ein Fensteraustausch ist für Ihre Kunden auch immer eine hervorragende Gelegenheit, die Fensterfläche zu vergrößern – für ein Maximum an Licht und Lebensqualität.

Für helle Wohnräume bietet das VELUX Sortiment individuelle Kombinationen, die Ihren Kunden höchsten Wohnkomfort ermöglichen. Für Sie bedeutet das ein Zusatzgeschäft.

## Die Vorteile

- Deutlich mehr Licht, Luft und Ausblick durch größere oder zusätzliche Fenster
- Erweiterter Lichteinfall und moderne Optik durch neue Innenverkleidung (z.B. VELUX Innenfutter)
- Erneuerung der Dämmung rund um das Fenster (z.B. durch VELUX Dämmrahmen)
- Luft- und dampfdichter Anschluss an die dachseitige Dampfsperre gemäß ZVDH, z.B. durch VELUX Dampfsperrschürze
- 10 Jahre Garantie auf Dichtigkeit der Anschlüsse bei Einbau gemäß Einbauanleitung
- Große Produkt- und Scheibenvielfalt
- Umfangreiches Rollladen-, Hitze- und Sonnenschutzsortiment

## Zu bestellende Produkte

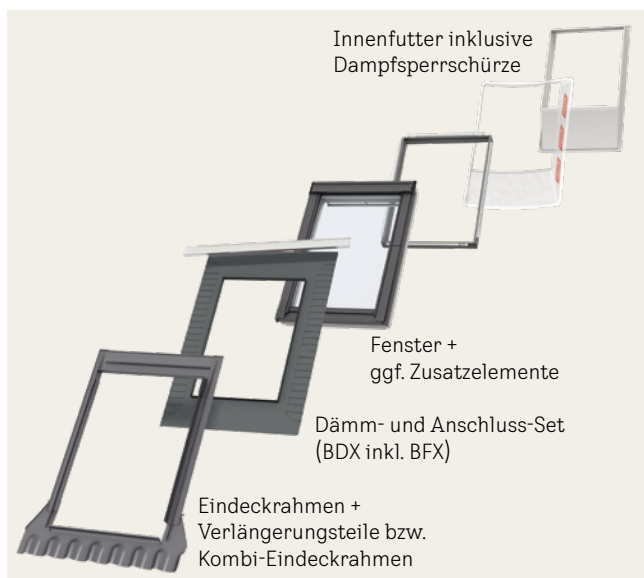

## Die Schritte zum neuen VELUX Fenster

- 1** Lichtfläche für die neue Fensterlösung in Abhängigkeit von Kundenwunsch und baulicher Situation unter Berücksichtigung der Empfehlungen der DIN EN 17037 bestimmen.
- 2 a) Bedarf wird durch eine der VELUX Lichtlösungen erfüllt**
  - Typ der Lichtlösung, entsprechende Größe und Ausführung im Kapitel Lichtlösungen inklusive Eindeckrahmen und Dämm- und Anschlussprodukte auswählen, ab Seite 42
  - Innenfutter inklusive Dampfsperrschürze auswählen, siehe ab Seite 190 bzw. 336
- b) Bedarf wird durch individuelle VELUX Fenster-Kombination erfüllt**
  - Fenstertypen und -ausführungen im Kapitel Dachfenster ab Seite 70 auswählen
  - Passenden Eindeckrahmen sowie Dämm- und Anschlussprodukte für die Fenster-Kombination aus dem Kapitel Anschlussprodukte, Eindeckrahmen auswählen, siehe ab Seite 140
  - Passendes Innenfutter inkl. Dampfsperrschürze aus dem Kapitel Innenfutter in Abhängigkeit der Dachneigung und Dachdicke auswählen, siehe ab Seite 190 bzw. 336

1	Automatische Produkte
2	Lichtlösungen
3	Dachfenster, Zubehör
4	Modernisierung, Austausch
5	Anschlussprodukte, Eindeckrahmen
6	Innerflüter
7	Bildläden, Hitzeschutz, Markisen
8	Sonnen- und Insektenschutz
9	Flachdach-Lösungen
10	Tageslicht-Spot
11	RWA-Fenster, Zubehör
12	Services
13	Weitere Infos

## Planung nach aktueller Tageslicht-Norm DIN EN 17037

Studien belegen, dass sich Tageslicht positiv auf Wohlbefinden, Leistungsfähigkeit, Stimmung und Gesundheit auswirkt. Daher ist es wichtig, eine bestmögliche Tageslichtqualität in Innenräumen sicherzustellen. Der Tageslichteintrag in Innenräumen ist abhängig von Standort, Umgebung, Ausrichtung, Tages- und Jahreszeiten sowie dem Wetter – und zu einem großen Anteil von der optimalen Positionierung der Fensteröffnungen.

Um die Berechnung der Fensterfläche möglichst unkompliziert zu machen, lässt sich eine einfache Faustregel anwenden: 20 – 25 % der Raumgrundfläche sollen als Fensterfläche geplant werden. So ist in der Regel für ausreichend Tageslicht und Frischluft gesorgt.

Musterbauordnung (Stand 1960)	Aktuelle Tageslicht-Norm	DIN EN 17037 „Tageslicht in Gebäuden“ (Stand 2019)
Mindest-Fensterfläche: 1/8 bzw. 1/10 der Raumfläche (je nach Bundesland)  Beispielrechnung: 15 m <sup>2</sup> Raum $\hat{=}$ 1,5 – 1,87 m <sup>2</sup> Fensterfläche		Ein Raum gilt als ausreichend mit Tageslicht versorgt, wenn eine Ziel-Beleuchtungsstärke über einen Anteil der Bezugsebene innerhalb eines Raumes erreicht wird.  Raum mit Oberlichtern: 300 lx sollten über 100% der relevanten Raumfläche in mehr als der Hälfte der Tageslichtstunden im Jahr überschritten werden.

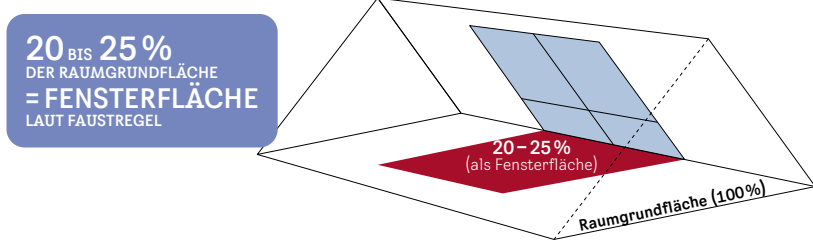

## Beispiele VELUX Lichtlösungen

Mit den VELUX Lichtlösungen ist die Modernisierung ganz besonders einfach



### Lichtlösung DUO

Mit dieser Fensterkombination entsteht der Eindruck eines großzügigen, zusammengehörenden Fensterelements.



### Lichtlösung LICHTBAND WAND

Für Dächer mit Dremel/Kniestock schafft das LICHTBAND WAND einen besseren Ausblick und mehr Lichtfläche vom Boden bis fast zur Decke.



### Lichtlösung LICHTBAND FASSADE

Das Zusatzelement mit Dreh-/Kipp-Funktion ermöglicht durchgehende Lichtbänder von der Fassade bis ins Dach.



### Lichtlösung QUARTETT

Schafft einen erweiterten Panorama-Ausblick und viel Lichteinfall vom Boden bis fast zur Decke bei Dächern mit durchgehender Dachschräge.



### Lichtlösung RAUM

Die gaubenähnliche 2er-Kombination sorgt für mehr Raum, Kopffreiheit und Lichteinfall.



### Lichtlösung PANORAMA

Diese gaubenähnliche Fensterkombination schafft deutlich mehr Raum und Kopffreiheit und bietet einen sehr großzügigen Panorama-Ausblick mit viel Lichteinfall.

Mehr Informationen zu diesen und weiteren VELUX Lichtlösungen finden Sie im Kapitel Lichtlösungen, ab Seite 42

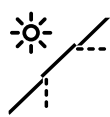

# 1:1 Fensteraustausch mit neuer Innenverkleidung für erweiterten Lichteinfall



Unabhängig, von welchem Hersteller das alte Dachfenster ist, der Fensteraustausch inklusive neuer Dämmung rund um das Fenster und neuer Innenverkleidung ist immer empfehlenswert. Bereits heute entscheiden sich mehr als 80 % unserer Kunden für diese Austauschlösung.

Auch bei Maßabweichungen in Höhe und Breite ist der Austausch in der Regel problemlos möglich, da diese beim Einbau des neuen Fensters mit wenig Aufwand ausgeglichen werden können.

## Die Vorteile

- Erweiterter Lichteinfall und moderne Optik durch neue Innenverkleidung (z. B. VELUX Innenfutter)
- Erneuerung der Dämmung rund um das Fenster (z. B. durch VELUX Dämmrahmen)
- Luft- und dampfdichter Anschluss an die dachseitige Dampfsperre gemäß ZVDH, z. B. durch VELUX Dampfsperrschürze
- 10 Jahre Garantie auf Dichtigkeit der Anschlüsse bei Einbau gemäß Einbauanleitung
- Große Produkt- und Scheibenvielfalt
- Umfangreiches Rollladen-, Hitze- und Sonnenschutzsortiment

## Zu bestellende Produkte

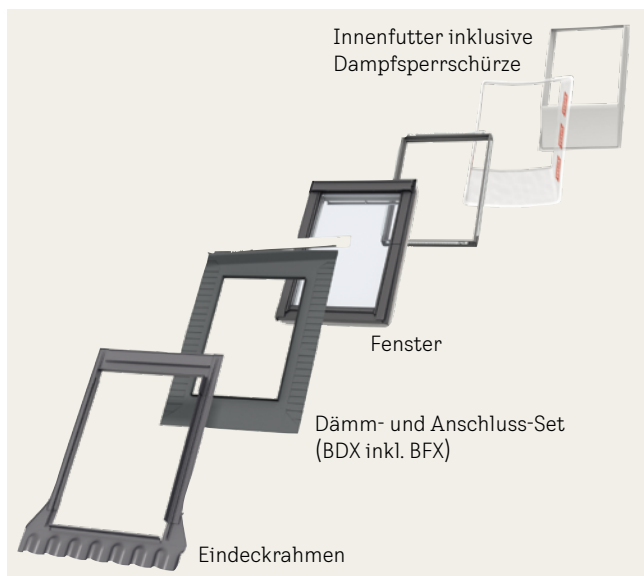

## Die Schritte zum neuen VELUX Fenster

- 1** Breite und Höhe der Innenverkleidung des alten Fensters messen, im nebenstehenden Größenraster ablesen und entsprechend ähnliche Größe des Austauschfensters bestimmen
- 2** Fenstertyp/-ausführung im Kapitel Dachfenster auswählen, siehe ab Seite 70
- 3** Passenden Eindeckrahmentyp sowie Dämm- und Anschluss-Set aus dem Kapitel Anschlussprodukte,- Eindeckrahmen auswählen, siehe ab Seite 140
- 4** Passendes Innenfutter (inkl. Dampfsperrschürze) aus dem Kapitel Innenfutter in Abhängigkeit der Dachneigung und Dachdicke auswählen, siehe ab Seite 190

## Auswahl des VELUX Austauschfensters

Breite und Höhe der Innenverkleidung des alten Fensters messen, im Größenraster ablesen und entsprechendes, ähnlich großes VELUX Austauschfenster bestimmen<sup>1</sup>

Maß Innenverkleidung des alten Fensters		46-55 cm	55-67 cm	67-82 cm	84-100 cm	100-111 cm	128-142 cm
	Innenfutter-Nutmaße des VELUX Austauschfensters	49,5 cm	60,5 cm	72,5 cm	88,7 cm	108,5 cm	128,5 cm
70-80 cm	71,9 cm	<b>CK02</b> GGU GGL 55 x 78					
80-85 cm	91,9 cm	<b>CK04</b> GGU GGL GPU GPL 55 x 98	<b>FK04</b> GGU GGL 66 x 98	<b>MK04</b> GGU GGL GPU GPL 78 x 98			<b>UK04</b> GGU GGL GPL 134 x 98
105-115 cm	111,9 cm	<b>CK06</b> GGU GGL GPU GPL 55 x 118	<b>FK06</b> GGU GGL GPU GPL 66 x 118	<b>MK06</b> GGU GGL GPU GPL 78 x 118	<b>PK06</b> GGU GGL GPU GPL 94 x 118	<b>SK06</b> GGU GGL GPU GPL 114 x 118	
123-140 cm	133,9 cm		<b>FK08</b> GGU GGL GPU GPL 66 x 140	<b>MK08</b> GGU GGL GPU GPL 78 x 140	<b>PK08</b> GGU GGL GPU GPL 94 x 140	<b>SK08</b> GGU GGL GPU GPL 114 x 140	<b>UK08</b> GGU GGL GPU GPL 134 x 140
153-156 cm	154,1 cm			<b>MK10</b> GGU GGL GPU GPL 78 x 160	<b>PK10</b> GGU GGL GPU GPL 94 x 160	<b>SK10</b> GGU GGL GPU GPL 114 x 160	<b>UK10</b> GGU GGL 134 x 160

Maß Innenverkleidung des alten Fensters (BxH) in cm

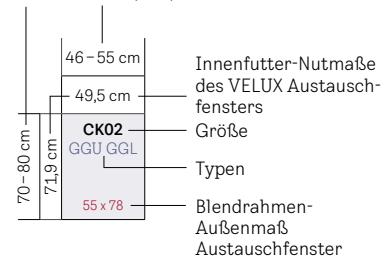

<sup>1</sup> Anpassungen der Innenverkleidung oder des Dachausschnittes können erforderlich sein.

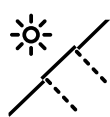

# 1:1 Fensteraustausch – alte Innenverkleidung bleibt erhalten



Wenn die alte Innenverkleidung zwingend erhalten bleiben soll, z. B. wegen Fliesen im Bad, bietet VELUX für alte VELUX Fenster und auch für nahezu alle alten Fenster anderer Hersteller passgenaue Produkte zum Austausch an.

## Die Vorteile

- Schneller, passgenauer Austausch auf die alte Innenverkleidung, Fliesen z. B. bleiben erhalten
- Unabhängig, von welchem Hersteller das alte Dachfenster ist, VELUX bietet immer das passende Austauschfenster



Einfach online konfigurieren: [austauschkonfigurator.velux.de](http://austauschkonfigurator.velux.de)

## Hinweise

- Die alte Dämmung rund um das Fenster wird weitergenutzt, entspricht jedoch nicht mehr dem heutigen Wärmedämmstandard
- In der Regel weniger Lichteinfall bei alter Innenverkleidung
- Weniger bzw. keine Anschlussmöglichkeiten nach Regelwerk des ZVDH

## Austausch alter VELUX Fenster

Wenn Sie ein altes VELUX Dachfenster austauschen möchten, ist für die Auswahl des neuen Fensters das Baujahr, der Typ und die Größe des alten Dachfensters zu bestimmen. Über das Typenschild lässt sich dies ganz einfach ermitteln. Sie finden es bei geöffnetem Fenster am Flügel, meist rechts oder links hinter der Griffleiste.

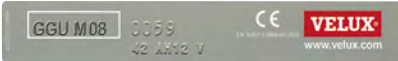
Altes VELUX Dachfenster	Neues VELUX Dachfenster
Bis 1991 	Mehr Informationen ab Seite 128
1991 – 2000 	Mehr Informationen ab Seite 130
Ab 2000 	Mehr Informationen ab Seite 132

## Austausch alter Fenster anderer Hersteller

Altes Dachfenster	Neues VELUX Dachfenster
Fenster anderer Hersteller aller Baujahre	Mehr Informationen ab Seite 134

# Austausch alter VELUX Fenster bis 1991



1:1 Fensteraustausch – alte Innenverkleidung bleibt erhalten

## Zu bestellende Produkte

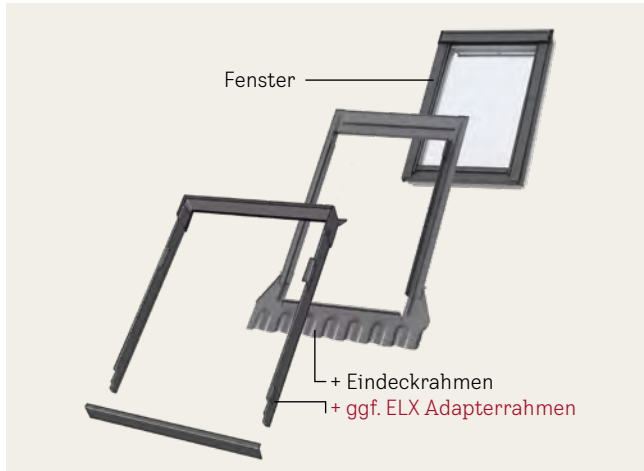

## Die Schritte zum neuen VELUX Fenster

- 1** Typ des alten VELUX Fensters in der Typenübersicht unten und passendes Austauschfenster ablesen
- 2**
  - a) Für das alte Fenster gibt es laut Übersicht ein passendes Serienfenster VU oder VKU zum Austausch:**
    - Fenstertyp/-ausführung und
    - passenden Eindeckrahmentyp auf Seite auswählen
  - b) Für das alte Fenster gibt es laut Übersicht kein passendes Serienfenster VU oder VKU zum Austausch:**
    - Sondermaßfenster in Kunststoff (GPU X99, ab Seite 134) oder Holz (GGL XK99) und
    - passenden Eindeckrahmentyp im Sondermaß auswählen

## Typenübersicht

Alter VELUX Fenstertyp	gefertigt von – bis	passende Austauschfenster	Detailinformationen
<b>V</b> Verbundfenster	1952 – 1959	Sondermaß Holz (GGL XK99) Sondermaß Kunststoff (GPU X99)	Seite 334 Seite 134
<b>V/VA</b> Verbundfenster	1959 – 1969	Sondermaß Holz (GGL XK99) Sondermaß Kunststoff (GPU X99)	Seite 334 Seite 134
<b>VG</b> Schwingfenster	1969 – 1970	VU, VKU	Seite 128
<b>VX</b> Schwingfenster	1970 – 1972	VU, VKU	Seite 128
<b>VL</b> Schwingfenster	1972 – 2001	VU, VKU	Seite 128
<b>VT 048</b> Ausstiegsfenster	1974 – 2001	Sondermaß Holz (GGL XK99) <sup>1</sup> Sondermaß Kunststoff (GPU X99) <sup>1</sup>	Seite 334 Seite 134
<b>VH</b> Hebe-Schwingfenster	1975 – 1983	Sondermaß Holz (GGL XK99) <sup>2</sup> Sondermaß Kunststoff (GPU X99) <sup>3</sup>	Seite 334 Seite 134
<b>VK</b> nur Klappfunktion	1976 – 1982	Sondermaß Holz (GGL XK99) <sup>2</sup> Sondermaß Kunststoff (GPU X99) <sup>3</sup>	Seite 334 Seite 134
<b>VK</b> Klapp-Schwingfenster	1978 – 1994	VU, VKU	Seite 128
<b>VS</b> Schallschutzfenster	1978 – 1986	VU, VKU <sup>4</sup>	Seite 128
<b>VL 147</b> Schwingfenster	1979	Fenster aus dem Standardsortiment	ab Seite 70
<b>VL-PU</b> Schwingfenster bis Fert.-Nr. Z 073725 K 09	1982 – 1988	Sondermaß Holz (GGL XK99) Sondermaß Kunststoff (GPU X99) <sup>3</sup>	Seite 334 Seite 134
<b>VL-PU</b> Schwingfenster ab Fert.-Nr. Z 073726 K 09	1988 – 1990	VU, VKU	Seite 128
<b>VT 087</b> Ausstiegsfenster	1984 – 1992	VU, VKU <sup>1</sup>	Seite 128
<b>VE</b> Schwingfenster	1985 – 1990	VU, VKU	Seite 128

## Hinweis

- Die Fenstertypen VU, lassen sich mit dem VELUX Solar-Nachrüst-Set automatisieren, siehe Seite 40

<sup>1</sup> Keine Ausstiegsfenster  
<sup>2</sup> Schwingfenster ohne Klappfunktion  
<sup>3</sup> Klapp-Schwingfenster  
<sup>4</sup> Keine Schallschutz-Fenster

1	Automatische Produkte
2	Lichtlösungen
3	Dachfenster, Zubehör
4	Modernisierung, Austausch
5	Anschlussprodukte, Eindeckrahmen
6	Innerflüter
7	Bildläden, Hitzeschutz, Markisen
8	Sonnen- und Insekten-schutz
9	Flachdach-Lösungen
10	Tageslicht-Spot
11	RWA-Fenster, Zubehör
12	Services
13	Weitere Infos

# Austausch alter VELUX Fenster bis 1991



1:1 Fensteraustausch – alte Innenverkleidung bleibt erhalten

## Fenstertypen



Schwingfenster VU

- Bequeme Einhandbedienung oben
- Ausführung: Kunststoff
- Scheibe: ENERGIE AUSTAUSCH (3-fach-Verglasung)
- Zugelassene Dachneigung: 15° bis 90° je nach Wahl des Eindeckrahmens



Klapp-Schwingfenster VKU

- Großer 45°-Öffnungswinkel, freier Ausblick
- Ausführung: Kunststoff
- Scheibe: ENERGIE AUSTAUSCH (3-fach-Verglasung)
- Zugelassene Dachneigung: 15° bis 55° je nach Wahl des Eindeckrahmens. Ab 56° bis 75°, siehe [velux.de/info/7047](http://velux.de/info/7047)

Welchen Austausch-Eindeckrahmen? Hinweise beachten!

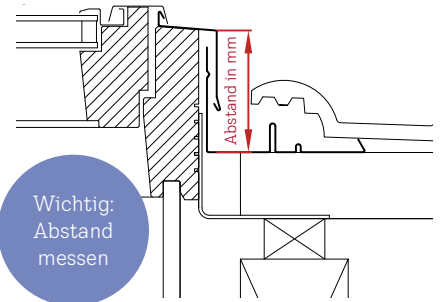

Für die Ermittlung des passenden Austausch-Eindeckrahmens messen Sie den Abstand zwischen Oberkante Blindrahmen-Verblechung bis zum Eindeckrahmengrund der eingebauten Produkte (Messpunkte siehe Grafik oben):

## Eindeckrahmentypen

### EZ Ziegel

- Für flache und profilierte Eindeckmaterialien von 1,5 bis 4,5 cm Höhe
- Zugelassene Dachneigung: 20° bis 85°

### ES Schiefer Stehfalz

- Für flache Eindeckmaterialien bis 1,6 cm Höhe (2x 0,8 cm)
- Zugelassene Dachneigung: 20° bis 85°

Abstand	Austausch-Eindeckrahmen
95 – 117 mm	Verwendung des Eindeckrahmens EZ, ES
118 – 148 mm	Verwendung des Eindeckrahmens EZ, ES + ELX Adapterrahmen

Bei anderen Abständen siehe Infodokument [velux.de/info/7073](http://velux.de/info/7073)

### Alte Fenstergröße

Blendrahmen-Außenmaße der Fenster in cm

### Größenbezeichnung der Fenster

Blendrahmen-Außenmaße der Fenster in cm

Innenfutter-Nutzmaße in cm, für VU, VKU

Anzahl VELUX Fenster je Palette

	021	023	033	035	043	045	047
Blendrahmen-Außenmaße der Fenster in cm	54x83	54x103	64x103	64x123	74x103	74x123	74x143
Größenbezeichnung der Fenster	Y21	Y23	Y33	Y35	Y43	Y45	Y47
Blendrahmen-Außenmaße der Fenster in cm	55x84	55x104	65x104	65x124	75x104	75x124	75x144
Innenfutter-Nutzmaße in cm, für VU, VKU	49,5x77,9	49,5x97,9	59,4x97,9	5,4x117,9	69,6x97,9	69,6x117,9	69,6x137,9
Anzahl VELUX Fenster je Palette	14	7	7	7	7	7	7

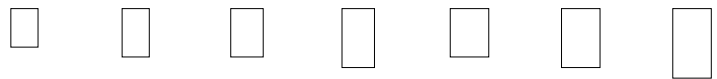

	VU 0081	ENERGIE AUSTAUSCH, Kunststoff, Alu, grau	524,-	566,-	587,-	663,-	636,-	698,-	754,-
	VKU 0081	ENERGIE AUSTAUSCH, Kunststoff Alu, grau		GPU X99 <sup>1</sup>	767,-	867,-	831,-	913,-	986,-
<b>Eindeckrahmen (Anzahl VELUX Eindeckrahmen je Palette)</b>			<b>20</b>	<b>20</b>	<b>20</b>	<b>20</b>	<b>20</b>	<b>20</b>	<b>20</b>
	EZ 1000	Ziegel, Alu, grau, inkl. Anschlusschürze BFX	116,-	121,-	125,-	132,-	130,-	135,-	139,-
	ES 1000	Schiefer Stehfalz, Alu, grau, inkl. Anschlusschürze BFX	116,-	121,-	125,-	132,-	130,-	135,-	139,-
<b>Bei gemessenen Abständen ab 118 mm bestellen Sie zusätzlich einen Adapterrahmen ELX (siehe Hinweis oben)</b>									
	ELX 0000	Adapterrahmen, Alu, grau	60,-	63,-	66,-	72,-	70,-	73,-	77,-
<b>Größenbezeichnung der Rollläden</b>			<b>YK21</b>	<b>YK23</b>	<b>YK33</b>	<b>YK35</b>	<b>YK43</b>	<b>YK45</b>	<b>YK47</b>
	SSL 0000S	Solar-Rollläden*, Alu, dunkelgrau, inkl. Funk-Wandschalter	599,-	619,-	645,-	670,-	665,-	691,-	717,-



Größenraster

	55 cm	65 cm	75 cm	93 cm	113 cm	133 cm
84 cm	<b>021</b> VL VX VG			Erläuterungen: VL, VG, VX VL-PU VK = alte Schwingfenster Holz = alte Schwingfenster Kunststoff → ab Typenschild Z 073726 K09 (1988) = alte Klapp-Schwingfenster Holz → nicht für reine VK Klappfenster		
	<b>Y21</b> VU 0,22					
104 cm	<b>023</b> VL VX VG VL-PU	<b>033</b> VL	<b>043</b> VL VX VG	VU VKU = Austauschfenster Schwingfunktion Kunststoff = Austauschfenster Klapp-Schwingfunktion Kunststoff		
	<b>Y23</b> VU GPU X99 <sup>1</sup> 0,29	<b>Y33</b> VU VKU 0,37	<b>Y43</b> VU VKU 0,45			
124 cm		<b>035</b> VL VK	<b>045</b> VL VX VG VL-PU VK	<b>065</b> VL VK	<b>085</b> VL VX VG VL-PU VK	
		<b>Y35</b> VU VKU 0,47	<b>Y45</b> VU VKU 0,57	<b>Y65</b> VU VKU 0,74	<b>Y85</b> VU VKU 0,94	
144 cm			<b>047</b> VL VX VG VL-PU	<b>067</b> VL VK	<b>087</b> VL VX VG VL-PU VK	<b>107</b> VL VX VG VK
			<b>Y47</b> VU VKU 0,68	<b>Y67</b> VU VKU 0,89	<b>Y87</b> VU VKU 1,13	<b>Y97</b> VU VKU 1,37
164 cm					<b>089</b> VL	<b>109</b> VL
					<b>Y89</b> VU 1,32	<b>Y99</b> VU 1,59

Blendrahmen-  
Außenmaße  
der neuen  
Austausch-  
Fenster (BxH)  
in cm

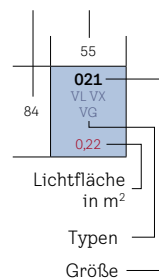

Verglasung

ENERGIE AUSTAUSCH	
Verglasungsart	3-fach
<b>U<sub>w</sub></b> W/(m²K)	<b>1,3</b>
g	0,46
<b>R<sub>w</sub> (C,C<sub>v</sub>)</b> dB/Klasse	<b>35</b> (-1,-3)/2
<b>τ<sub>v</sub>/τ<sub>uv</sub></b>	0,63/0,05
<b>Luftdurchlässigkeit</b> Klasse	<b>3</b>

**fett = Fenster als Ganzes**, mager = Scheibe allein  
Erläuterungen der technischen Werte, siehe Seite 350  
Informationen zu Schalldämmwerten und Bauanschlüssen, siehe Seite 350

Hinweise

- Fenstertypen VU für den Austausch vorhandener Schwing- und Klapp-Schwingfenster in Konstruktion und Abmessungen des früheren VELUX Sortiments bis 1991, siehe auch Tabelle Seite 127
- Innenfutter für VU/VKU, siehe Seite 336
- Der Fenstertyp VU lässt sich mit dem VELUX Solar-Nachrüst-Set automatisieren, siehe Seite 40
- Wird für die alte Fenstergröße 023 ein Klapp-Schwingfenster in Kunststoff benötigt, bieten wir das Klapp-Schwingfenster GPU X99 an. Lieferzeit 10 AT. Detailinformationen ab Seite 134

Weitere Informationen unter [velux.de/info/...](http://velux.de/info/...)

- 6009** Preise, Bestellnummern und Lieferzeiten Eindeckrahmen für VU, VKU eingebaut in Kombinationen
- 7027** Einbau von Austauschfenstern mit einer Bleieinfassung
- 7047** Bestellhinweise für den Einbau in Dachneigungsbereichen über 55°
- 7061** Alle wichtigen Fensterabmessungen auf einen Blick
- 7073** Wichtige Informationen zur Wahl des richtigen Eindeckrahmens

<b>065</b> 94x124 <b>Y65</b> 93x124 87,4x117,9 7	<b>067</b> 94x144 <b>Y67</b> 93x144 87,4x137,9 7	<b>085</b> 114x124 <b>Y85</b> 113x124 107,4x117,9 7	<b>087</b> 114x144 <b>Y87</b> 113x144 107,4x137,9 7	<b>089</b> 114x164 <b>Y89</b> 113x164 107,4x157,9 7	<b>107</b> 134x144 <b>Y97</b> 133x144 127,4x137,9 7	<b>109</b> 134x164 <b>Y99</b> 133x164 127,4x157,9 7	⌚ AT
---	---	--	--	--	--	--	---------

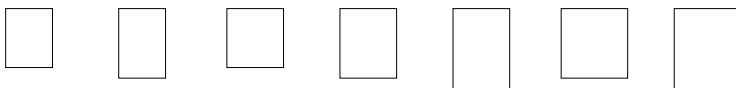

782,-	852,-	873,-	943,-	1.027,-	1.034,-	1.201,-	5
1.022,-	1.114,-	1.141,-	1.232,-		1.351,-		5
<b>20</b>	<b>20</b>	<b>20</b>	<b>20</b>	<b>20</b>	<b>20</b>	<b>20</b>	
149,-	155,-	155,-	157,-	170,-	165,-	180,-	5
149,-	155,-	155,-	157,-	170,-	165,-	180,-	5/15 <sup>2</sup>
84,-	88,-	88,-	90,-	100,-	96,-	107,-	5
<b>YK65</b>	<b>YK67</b>	<b>YK85</b>	<b>YK87</b>	<b>YK89</b>	<b>YK97</b>	<b>YK99</b>	
737,-	768,-	788,-	824,-	860,-	886,-	927,-	5

Alle Preise sind UVP in Euro ohne MwSt.

\* Rollläden: Sortiment C  
1 Preise siehe Seite 135  
2 Die Größen Y33, Y35, Y65, Y67, Y89, Y97 und Y99 = 15 AT Lieferzeit

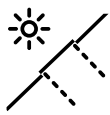

# Austausch alter VELUX Fenster von 1991 – 2000



1:1 Fensteraustausch – alte Innenverkleidung bleibt erhalten

Zu bestellende Produkte

## 1 Vorhandene Einbausituation

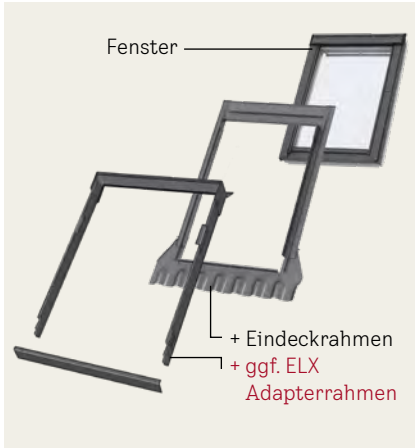

### Das vorhandene Fenster ist einzeln verbaut

- Wählen Sie das gewünschte Dachfenster aus dem Standardsortiment (ab Seite 70)
- Für die Wahl des benötigten Eindeckrahmens siehe unten Punkt 2

### Es handelt sich um Fenster, die in Kombination eingebaut wurden

- Wählen Sie die gewünschten Dachfenster aus dem Standardsortiment (ab Seite 70)
- Wählen Sie den passenden Kombi-Eindeckrahmen aus dem Kapitel Anschlussprodukte, Eindeckrahmen (ab Seite 140)
- Bestellen Sie zusätzlich für jedes Fenster einen passenden Adapterrahmen ELX (Preise siehe unten)

## 2 Messen Sie den Abstand zwischen Oberkante Blendrahmen-Verblechung bis zum Eindeckrahmengrund

Für die Ermittlung des passenden Austausch-Eindeckrahmens messen Sie den Abstand zwischen Oberkante Blendrahmen-Verblechung bis zum Eindeckrahmengrund der eingebauten Produkte (Messpunkte siehe Grafik).

Anhand des ermittelten Abstandes ergibt sich der benötigte Austausch-Eindeckrahmen

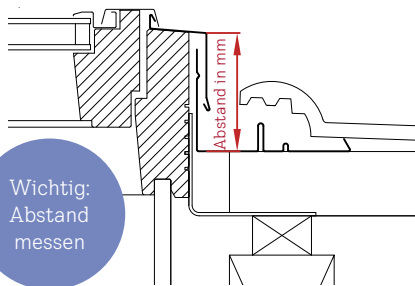

Wichtig:  
Abstand messen

Abstand	Einzel-Eindeckrahmen	Kombi-Eindeckrahmen
72 – 94 mm	Verwendung des aktuellen Standardsortiments EDZ, EDT, EDS, EDL, EDB, EDE	Aktuelles Standardsortiment EKW, EKT, EKS, EKL, EKB, EKE
95 – 117 mm	Verwendung des Eindeckrahmens EZ, EW, EL	Aktuelles Standardsortiment EKW, EKT, EKS, EKL, EKB, EKE + ELX Adapterrahmen <sup>2</sup>
118 – 148 mm	Verwendung des Eindeckrahmens EZ, EW, EL + ELX Adapterrahmen <sup>1,2</sup>	Kein passender Eindeckrahmen lieferbar <sup>3</sup>

Bei anderen Abständen siehe Infodokument [velux.de/info/7073](http://velux.de/info/7073)

Alte Fenstergröße  
Größenbezeichnung des benötigten Eindeckrahmens und Fensters  
Blendrahmen-Außenmaße der Fenster in cm  
Anzahl VELUX Eindeckrahmen je Palette

	102 CK02 <sup>4</sup> 55x78	104 CK04 <sup>4</sup> 55x98	204 FK04 <sup>4</sup> 66x98	206 FK06 <sup>4</sup> 66x118	304 MK04 78x98	306 MK06 78x118	308 MK08 78x140	310 MK10 78x160
	16	16	16	16	16	16	16	16

Eindeckrahmen  
inkl. BFX

EZ 1000	Ziegel, Alu, grau, inkl. Anschlusschürze BFX	121,-	126,-	130,-	137,-	136,-	141,-	145,-	161,-
EZ 6000 <sup>1</sup>	Ziegel, Alu, grau, inkl. Blendrahmen-Dämmung, wärmegeklämmt, inkl. Anschlusschürze BFX	213,-	222,-	230,-	241,-	239,-	248,-	255,-	283,-
EW S0001	Ziegel hoch/Welle, Alu, grau, inkl. Anschlusschürze BFX	126,-	131,-	135,-	143,-	141,-	146,-	151,-	167,-
EL S0006 <sup>1</sup>	Schiefer Schichtstück, Alu, grau, inkl. Blendrahmen-Dämmung, wärmegeklämmt, inkl. Anschlusschürze BFX	235,-	238,-	241,-	246,-	245,-	247,-	250,-	259,-
EL S0001	Schiefer Schichtstück, Alu, grau, inkl. Anschlusschürze BFX	113,-	118,-	121,-	128,-	126,-	130,-	135,-	148,-

Bei gemessenen Abständen ab 118 mm oder Fenstern in Kombination bestellen Sie zusätzlich einen Adapterrahmen ELX (siehe Punkt 2)

ELX 0000	Adapterrahmen <sup>5</sup> , Alu, grau	71,-	72,-	73,-	77,-	75,-	79,-	82,-	94,-
----------	--	------	------	------	------	------	------	------	------

**3** Wählen Sie den richtigen Eindeckrahmentypen

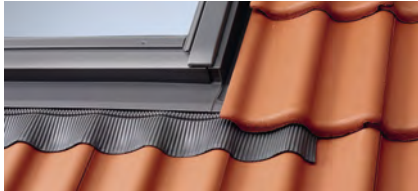

**EZ 6000 Ziegel wärmegeklämmt, EZ 1000 Ziegel**

- Für flache und profilierte Eindeckmaterialien von 1,5 bis 4,5 cm Höhe
- Inklusive Anschlusschürze BFX
- In der Ausführung „wärmegeklämmt“ mit 4 Dämmteilen zur Montage am Fenster
- Zugelassene Dachneigung: 20° bis 85°



**EL S0006 Schiefer Schichtstück, wärmegeklämmt, EL S0001 Schiefer Schichtstück**

- Eindeckrahmen für einzelne Dachfenster in flachen Eindeckmaterialien bis 1,6 cm Höhe (2x 0,8 cm)
- Inklusive Anschlusschürze BFX
- In der Ausführung „wärmegeklämmt“ mit 4 Dämmteilen zur Montage am Fenster
- Zugelassene Dachneigung: 15° bis 90°



**EW S0001 Ziegel hoch/Welle**

- Eindeckrahmen für einzelne Dachfenster in profilierten Eindeckmaterialien von 1,5 bis 12 cm Höhe
- Inklusive Anschlusschürze BFX
- Zugelassene Dachneigung: 15° bis 90°

**Hinweis**

- EL S0006 und EZ 6000 nicht kompatibel mit VELUX Elektrofenster GPU sowie GTU/GTL und ELX

Weitere Informationen unter [velux.de/info/...](http://velux.de/info/...)

- 6039** ELX Adapterrahmen
- 7073** Wichtige Informationen zur Wahl des richtigen Eindeckrahmens
- 7099** Hinweise für den Austausch von VELUX Fenstern von 1991 – 2000

406 PK06 94x118 16	408 PK08 94x140 16	410 PK10 94x160 16	606 SK06 114x118 16	608 SK08 114x140 16	610 SK10 114x160 16	808 UK08 134x140 16	810 UK10 134x160 16	⌚ AT
156,-	161,-	169,-	161,-	164,-	177,-	172,-	188,-	5
274,-	283,-	297,-	283,-	288,-	311,-	302,-	330,-	5
161,-	167,-	174,-	167,-	171,-	185,-	178,-	194,-	5
256,-	259,-	264,-	259,-	262,-	270,-	267,-	276,-	5
143,-	148,-	154,-	148,-	152,-	163,-	158,-	171,-	5
90,-	94,-	100,-	94,-	97,-	107,-	102,-	114,-	5/15 <sup>6</sup>

Alle Preise sind UVP in Euro ohne MwSt.

<sup>1</sup> Der Adapterrahmen ELX ist nicht kombinierbar mit den Eindeckrahmen EZ/EL in der Ausführung „wärmegeklämmt“  
<sup>2</sup> Der Adapterrahmen ELX ist als Standardzubehör erhältlich  
<sup>3</sup> Wir empfehlen den Einbau von VELUX Dachfenstern auf der Standard-Einbautiefe inkl. Erneuerung der vorhandenen Innenverkleidung  
<sup>4</sup> Bitte beachten Sie das Info-Dokument [velux.de/info/7099](http://velux.de/info/7099)  
<sup>5</sup> 20 Stück pro Palette. Preise und Lieferzeiten für Kupfer, Titanzink und Alu Color auf Anfrage  
<sup>6</sup> Die Größen Y67, Y89 und Y99 = 15 AT Lieferzeit

# Austausch alter VELUX Fenster ab 2000

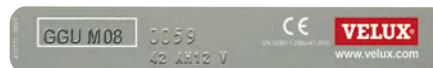

1:1 Fensteraustausch – alte Innenverkleidung bleibt erhalten

## Zu bestellende Produkte



## 1 Vorhandene Einbausituation

### Das vorhandene Fenster ist einzeln verbaut

- Wählen Sie unten das gewünschte Dachfenster aus dem Standardsortiment (weitere Fenstertypen und -ausführungen finden Sie ab Seite 70)
- Für die Wahl des benötigten Eindeckrahmens messen Sie den Abstand zwischen Blendrahmen-Verblechung wie unter Punkt 2 angegeben. Wählen Sie unten den gewünschten Einzel-Eindeckrahmen aus und bestellen Sie ggf. den passenden Adapterrahmen ELX (Preise siehe unten) dazu (weitere Eindeckrahmentypen des Standardsortiments finden Sie ab 140)

### Es handelt sich um Fenster, die in Kombination eingebaut wurden

- Wählen Sie die gewünschten Dachfenster aus dem Standardsortiment (ab Seite 70)
- Für die Wahl des benötigten Eindeckrahmens messen Sie den Abstand zwischen Blendrahmen-Verblechung wie unter Punkt 2 angegeben. Wählen Sie den passenden Kombi-Eindeckrahmen aus dem Kapitel Anschlussprodukte, Eindeckrahmen (ab Seite 140) und bestellen Sie ggf. zusätzlich für jedes Fenster einen passenden Adapterrahmen ELX (Preise siehe unten)

Alte Fenstergröße Größenbezeichnung der Fenster Blendrahmen-Außenmaße der Fenster in cm Innenfutter-Nutzmaße in cm	C02 CK02 <sup>1</sup> 55x78 49,5x71,9	C04 CK04 <sup>1</sup> 55x98 49,5x91,9	C06 CK06 <sup>1</sup> 55x118 49,5x111,9	F04 FK04 <sup>1</sup> 66x98 60,5x91,9	F06 FK06 <sup>1</sup> 66x118 60,5x111,9	F08 FK08 <sup>1</sup> 66x140 60,5x133,9	M04 MK04 78x98 72,5x91,9
---	--	--	--	--	--	--	-----------------------------------

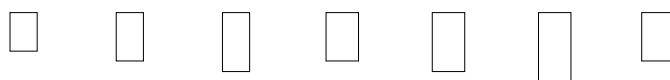

### Fenster Standardsortiment. Weitere Fenstertypen und -Ausführungen finden Sie ab Seite 70

GGU 0070	THERMO, Kunststoff Alu, grau	507,-	548,-	568,-	568,-	642,-	676,-	615,-
GPU 0070	THERMO, Kunststoff Alu, grau		809,-	829,-		903,-	937,-	876,-

### Eindeckrahmen Standardsortiment. Weitere Eindeckrahmentypen finden Sie ab Seite 140

EDZ 1000	Ziegel, Alu, grau, inkl. Anschlusschürze BFX	94,-	100,-	103,-	103,-	113,-	116,-	110,-
EDZ 2000	Ziegel, Alu, grau, inkl. Dämm- und Anschluss-Set	128,-	136,-	141,-	141,-	153,-	158,-	150,-

### Eindeckrahmen Austauschsortiment

EZ 1000	Ziegel, Alu, grau, inkl. Anschlusschürze BFX	121,-	126,-		130,-	137,-		136,-
EZ 6000 <sup>3</sup>	Ziegel, Alu, grau, inkl. Blendrahmen-Dämmung, wärmegeklämmt, inkl. Anschlusschürze BFX	213,-	222,-		230,-	241,-		239,-
EW S0001	Ziegel hoch/Welle, Alu, grau, inkl. Anschlusschürze BFX	126,-	131,-		135,-	143,-		141,-
EL S0006 <sup>3</sup>	Schiefer Schichtstück, Alu, grau, inkl. Blendrahmen-Dämmung, wärmegeklämmt, inkl. Anschlusschürze BFX	235,-	238,-		241,-	246,-		245,-
EL S0001	Schiefer Schichtstück, Alu, grau, inkl. Anschlusschürze BFX	113,-	118,-		121,-	128,-		126,-

### Bei gemessenen Abständen ab 95 mm bestellen Sie je nach Wahl der Eindeckrahmen zusätzlich einen Adapterrahmen ELX (siehe Punkt 2)

ELX 0000	Adapterrahmen <sup>2</sup> , Alu, grau	71,-	72,-		73,-	77,-		75,-
----------	--	------	------	--	------	------	--	------

**2** Messen Sie den Abstand zwischen Oberkante Blendrahmen-Verblechung bis zum Eindeckrahmengrund

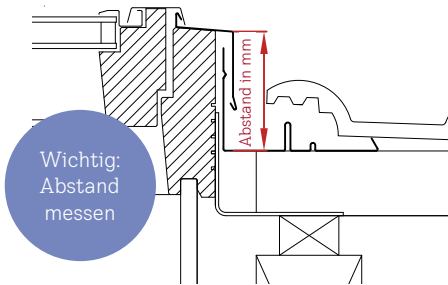

Wichtig: Abstand messen

Für die Ermittlung des passenden Austausch-Eindeckrahmens messen Sie den Abstand zwischen Oberkante Blendrahmen-Verblechung bis zum Eindeckrahmengrund der eingebauten Produkte (Messpunkte siehe Grafik).

Anhand des ermittelten Abstandes ergibt sich der benötigte Austausch-Eindeckrahmen

Abstand	Einzel-Eindeckrahmen	Kombi-Eindeckrahmen
36 – 44 mm	EDJ (1:1 Austausch nur bei vorhandenem EDJ möglich)	Kein passender Eindeckrahmen lieferbar <sup>1</sup>
45 – 71 mm	Kein passender Eindeckrahmen lieferbar <sup>1</sup>	
72 – 94 mm	Aktuelles Standardsortiment EDZ, EDW, EDT, EDS, EDL, EDB, EDE	Aktuelles Standardsortiment EKW, EKT, EKS, EKL, EKB, EKE
95 – 117 mm	Austauschsoriment EZ, EW, EL oder alternativ aktuelles Standardsortiment EDZ, EDW, EDT, EDS, EDL, EDB, EDE + <b>ELX Adapterrahmen<sup>2</sup></b>	Aktuelles Standardsortiment EKW, EKT, EKS, EKL, EKB, EKE + <b>ELX Adapterrahmen<sup>2</sup></b>
118 – 148 mm	Austauschsoriment EZ, EW, EL + <b>ELX Adapterrahmen<sup>2,3</sup></b>	Kein passender Eindeckrahmen lieferbar <sup>1</sup>

Weitere Informationen unter [velux.de/info/...](http://velux.de/info/...)

**7073** Wichtige Informationen zur Wahl des richtigen Eindeckrahmens

Bei anderen Abständen siehe Infodokument [velux.de/info/7073](http://velux.de/info/7073)

<sup>1</sup> Wir empfehlen den Einbau von VELUX Dachfenstern auf der Standard-Einbautiefe inkl. Erneuerung der vorhandenen Innenverkleidung

<sup>2</sup> Der Adapterrahmen ELX ist als Standardzubehör erhältlich

<sup>3</sup> Der Adapterrahmen ELX ist nicht kombinierbar mit den Eindeckrahmen EZ/EL in der Ausführung „wärmegeämmt“

M06 MK06	M08 MK08	M10 MK10	P06 PK06	P08 PK08	P10 PK10	S06 SK06	S08 SK08	S10 SK10	U04 UK04	U08 UK08	U10 UK10	⌚ AT
78x118 72,5x111,9	78x140 72,5x133,9	78x160 72,5x154,1	94x118 88,7x111,9	94x140 88,7x133,9	94x160 88,7x154,1	114x118 108,5x111,9	114x140 108,5x133,9	114x160 108,5x154,1	134x98 128,5x91,9	134x140 128,5x133,9	134x160 128,5x154,1	

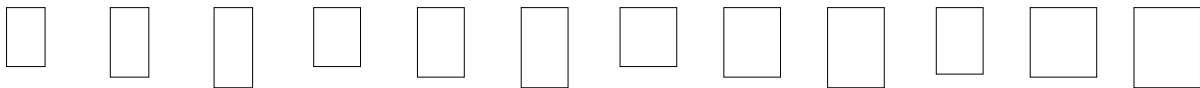

676,-	730,-	818,-	757,-	825,-	899,-	845,-	913,-	994,-	845,-	1.000,-	1.163,-	5
937,-	991,-	1.079,-	1.018,-	1.086,-	1.160,-	1.106,-	1.174,-	1.255,-		1.261,-		5
116,-	122,-	139,-	132,-	139,-	147,-	139,-	143,-	158,-	139,-	151,-	168,-	5
158,-	166,-	190,-	180,-	190,-	201,-	190,-	195,-	215,-	190,-	206,-	229,-	5
141,-	145,-	161,-	156,-	161,-	169,-	161,-	164,-	177,-		172,-	188,-	5
248,-	255,-	283,-	274,-	283,-	297,-	283,-	288,-	311,-		302,-	330,-	5
146,-	151,-	167,-	161,-	167,-	174,-	167,-	171,-	185,-		178,-	194,-	5
247,-	250,-	259,-	256,-	259,-	264,-	259,-	262,-	270,-		267,-	276,-	5
130,-	135,-	148,-	143,-	148,-	154,-	148,-	152,-	163,-		158,-	171,-	5
79,-	82,-	94,-	90,-	94,-	100,-	94,-	97,-	107,-		102,-	114,-	5

Alle Preise sind UVP in Euro ohne MwSt.

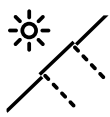

# Austausch alter Fenster anderer Hersteller mit Sondermaß-Fenster GPU X99/VKU

1:1 Fensteraustausch – alte Innenverkleidung bleibt erhalten

Bestellformular unter [velux.de/info/7029](http://velux.de/info/7029)



GPU X99  
0065G  
förderfähig<sup>1</sup>

## Produktvorteile

- Für den Austausch nahezu aller alten Dachfenster anderer Hersteller
- Klapp-Schwingfenster aus Kunststoff (Polyurethan) mit Holzkern
- Ausführungen: ENERGIE AUSTAUSCH, 3-fach-Verglasung, Alu, ENERGIE PLUS AUSTAUSCH, 3-fach-Verglasung, Alu
- Keine äußere Nutkante
- Lieferzeit: 10 Arbeitstage

## Kombinierbar mit

	Seite
Rollläden und Hitzeschutz im Sondermaß	138
Sonnenschutz im Sondermaß	139
Insektenschutz-Rollos im Sondermaß	139

## Zugelassener Dachneigungsbereich

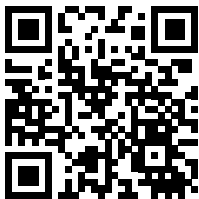
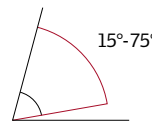

## Online-Konfigurator

QR-Code scannen und Sondermaß-Fenster einfach online konfigurieren

[austauschkonfigurator.velux.de](http://austauschkonfigurator.velux.de)

## Verglasungen (3-fach)

	ENERGIE AUSTAUSCH	ENERGIE PLUS AUSTAUSCH
$U_w$ W/(m <sup>2</sup> K)	<b>1,3</b>	<b>1,0</b>
g	0,46	0,44
$R_w$ (C;C <sub>v</sub> ) dB/Klasse	<b>35</b> <b>(-1;-3)</b>	<b>35</b> <b>(-1;-4)</b>
$\tau_v/\tau_{uv}$	0,63/ 0,05	0,62/ 0,05
<b>Luftdurchlässigkeit</b> Klasse	<b>3</b>	<b>3</b>

**fett = Fenster als Ganzes**, mager = Scheibe allein

## Sondermaß-Eindeckrahmentypen



### EDW X99 Ziegel hoch/Welle

- Für flache und profilierte Eindeckmaterialien von 1,5 bis 12 cm Höhe
- Zugelassene Dachneigung: 15° bis 90°



### EDS X99 Schiefer Stehfalz

- Für flache Eindeckmaterialien bis 1,6 cm Höhe (2x 0,8 cm)
- Zugelassene Dachneigung: 15° bis 90°

## Hinweise

- Das Sondermaß-Fenster GPU X99 entspricht technisch und optisch der Fenster-Generation, gefertigt bis Mai 2013
- Im Lieferumfang der Eindeckrahmen sind alle nötigen Eindeckrahmenbleche vorhanden, um die unterschiedlichen Einbauhöhen des alten und neuen Fensters auszugleichen, wobei der Anschluss innen ohne Verleistungsprofile und aufwändige Anpassarbeiten hergestellt werden kann
- Beachten Sie bitte, dass Sonnenschutz und Rollläden ebenfalls im Sondermaß zu bestellen sind und zum Teil höhere Preise haben als Standard-Zubehörartikel, ab Seite 138
- Sondermaß-Fenster in Holz (GGL XK99) finden Sie auf Seite 334

Weitere Informationen unter [velux.de/info/...](http://velux.de/info/...)

7029 Bestellformular VELUX Sondermaß GPU X99

<sup>1</sup> Ausführung ENERGIE PLUS AUSTAUSCH bei Sanierung steuerlich oder im Rahmen der BEG (Bundesförderung für effiziente Gebäude) förderfähig. Fördermöglichkeiten sind abhängig vom Bauvorhaben. Weitere Informationen unter [velux.de/foerderung](http://velux.de/foerderung) bzw. [bmwi.de](http://bmwi.de)

Innenfutter-Nutmaße und Preise: Sondermaß-Fenster GPU X99 und Eindeckrahmen EDW X99/EDS X99

	Innenfutter-Nutmaß		Breite in mm				⌚ AT	
	Höhe in mm		457-606	607-726	727-886	887-1086		1087-1287
GPU X99 0081 Sondermaß-Fenster ENERGIE AUSTAUSCH, Kunststoff, weiß	921-1122		1.114,-	1.153,-	1.186,-	1.235,-	Auf Anfrage	10
	1123-1341		1.169,-	1.233,-	1.269,-	1.314,-	1.400,-	10
	1342-1543		1.221,-	1.309,-	1.346,-	1.410,-	1.453,-	10
GPU X99 0065G Sondermaß-Fenster ENERGIE PLUS AUSTAUSCH Kunststoff, weiß	921-1122		1.310,-	1.348,-	1.541,-	1.605,-	Auf Anfrage	10
	1123-1341		1.364,-	1.601,-	1.652,-	1.709,-	1.960,-	10
	1342-1543		1.415,-	1.702,-	1.885,-	1.973,-	2.034,-	10
EDW X99 0000 (inkl. ELX) Eindeckrahmen Ziegel hoch/Welle, Alu, grau	921-1122		117,-	125,-	132,-	145,-	160,-	10
	1123-1341		128,-	135,-	145,-	157,-	172,-	10
	1342-1543		141,-	146,-	157,-	170,-	182,-	10
EDS X99 0000 (inkl. ELX) Eindeckrahmen Schiefer Stehfalz, Alu, grau	921-1122		93,-	101,-	110,-	120,-	131,-	10
	1123-1341		102,-	113,-	122,-	131,-	142,-	10
	1342-1543		117,-	122,-	132,-	140,-	145,-	10

Hinweis: Austausch alter VELUX Fenster bis 1991 Typ VL und VK der Größe 023

Auch für den Fall, dass ein altes VELUX Fenster bis 1991 vom Typ VL/VK mit der Größenbezeichnung 023 gegen ein VELUX Klapp-Schwingfenster aus Kunststoff passgenau ausgetauscht werden soll, ist das Sondermaß-Fenster GPU X99 die richtige Lösung.



Hierfür bestellen Sie das GPU X99 und die Eindeckrahmen mit dem Innenfutter-Nutmaß Breite 495 mm und Höhe 979 mm.

Preise und Lieferzeiten siehe Tabelle oben.

Austausch alter Fenster eines anderen Herstellers

- **Baureihe 4** – Größen 0811, 1011, 1014. Für den Fall, dass ein altes Fenster eines anderen Herstellers mit der Typenbezeichnung 4 und der Größenbezeichnung 0811, 1011 oder 1014 gegen ein VELUX Klapp-Schwingfenster aus Kunststoff passgenau ausgetauscht werden soll, ist das VKU 0811, VKU 1011, bzw. VKU 1014 die richtige Lösung
- **Baureihe H** – die Dachfenster der Baureihe „H“ besitzen einen höheren Aufbau der Fensterrahmen. Daher ist eine Erneuerung der Innenverkleidung notwendig

Größenbezeichnung des alten Fensters (anderer Hersteller)	0811	1011	1014	⌚ AT
Größenbezeichnung des VELUX Austauschfensters	0811	1011	1014	
Blendrahmen-Außenmaße der Fenster in mm	850x1120	1050x1120	1050x1450	
Innenfutter-Nutmaße in mm	795x1061	995x1061	995x1391	

Austauschfenster							
	VKU 0081	ENERGIE AUSTAUSCH, Kunststoff, Alu, grau		1.251,-	1.305,-	1.488,-	5
Eindeckrahmen							
	EZ 1000	Ziegel, Alu, grau, inkl. Anschlusschürze BFX		114,-	123,-	127,-	5
	ES 1000	Schiefer Stehfalz, Alu, grau, inkl. Anschlusschürze BFX		88,-	95,-	94,-	5
Adapterrahmen							
	ELX 0000	Adapterrahmen, Alu, grau,		70,-	77,-	90,-	5
Sonnenschutz							
	DKL ...S*	Verdunkelungs-Rollo, manuell mit Führungsschienen		245,-	267,-	267,-	8
	RFL ...S*	Sichtschutz-Rollo, manuell mit Führungsschienen		245,-	267,-	267,-	8
Rollläden							
	SSL 0000S*	Solar-Rollläden, Alu, dunkelgrau, inkl. Funk-Wandschalter		727,-	783,-	906,-	10

\* DKL/RFL: Sortiment B; SSL: Sortiment C

Alle Preise sind UVP in Euro ohne MwSt.

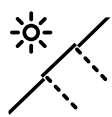

# Austausch alter Fenster anderer Hersteller mit Sondermaß-Fenster GPU X99

1:1 Fensteraustausch – alte Innenverkleidung bleibt erhalten

## Mögliche Abmessungen (Innenfutter-Nutmaß)

Um das neue VELUX Dachfenster bestellen zu können, muss das alte Fenster vermessen werden. In welchen Maßen das Sondermaßfenster GPU X99 möglich ist, entnehmen Sie bitte dem Größenraster unten.

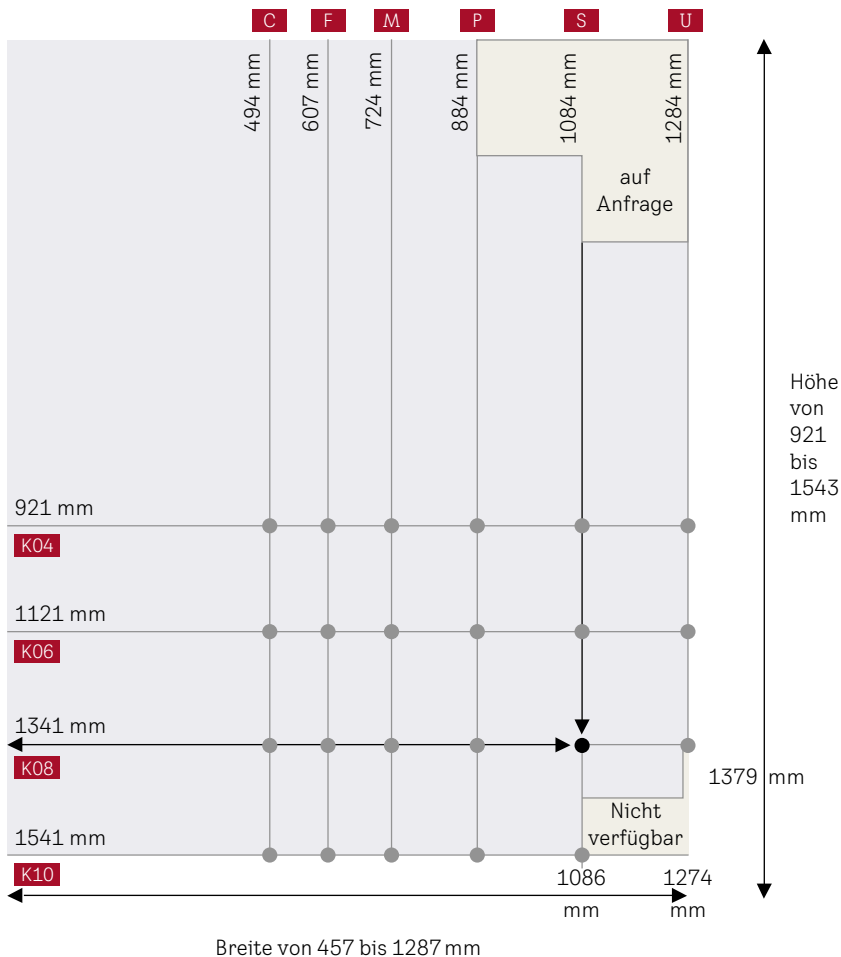

## Die Schritte zum neuen VELUX Fenster

- 1 Passendes Sondermaß-Fenster GPU X99 bestimmen:
  - a) Innenfutter-Nutmaß des alten Fensters und Dachneigung wie auf Seite 137 angegeben messen
  - b) Wenn sich die gemessene Breite und Höhe im hellblauen Bereich des Größenrasters links befindet, ist ein VELUX Sondermaß-Fenster in Kunststoff GPU X99 möglich
- 2 Passenden Eindeckrahmentyp im Sondermaß: EDW X99 oder EDS X99 auswählen
- 3 Zur Bestellung nutzen Sie bitte unser Bestellformular: [velux.de/info/7029](http://velux.de/info/7029)

## Hinweise

- Wenn Breite über 886 mm und Höhe zwischen 921 und 981: auf Anfrage
- Wenn Breite über 1086 mm und Höhe zwischen 981 und 1122 mm oder über 1461 mm: auf Anfrage
- Wenn Höhe zwischen 1342 und 1451, max. Breite 1274 mm

## Weitere Informationen unter [velux.de/info/...](http://velux.de/info/...)

7029 Bestellformular VELUX Sondermaß GPU X99

7030 Austausch von Fenstern, die ohne industriell gefertigten Eindeckrahmen eingebaut wurden (z. B. Bleieinfassung)

## Tipp: Prüfen Sie, ob ein Standard-Dachfenster verwendet werden kann

Sollte Ihre gemessene Breite und Höhe des Innenfutter-Nutmaß direkt in der Nähe der angegebenen Werte/Punkte liegen (siehe Schnittpunkte im obigen Größenraster), ist in der Regel auch der Austausch mit einer Standard-Fenstergröße (z. B. SK08, siehe ab Seite 70) möglich mit folgendem Vorteil:

- Große Produkt- und Scheibenvielfalt zu günstigeren Preisen

**Hinweis:** Das Blendrahmen-Außenmaß ergibt sich, wenn Sie zum ermittelten Innenfutter-Nutmaß in der Breite 55 mm und in der Höhe 59 mm addieren.

Bitte beachten Sie, dass Sie beim Einbau eines Standard-Fensters einen Standard-Eindeckrahmen (z. B. EDZ, siehe ab Seite 140) und ggf. einen Adapterrahmen ELX benötigen.



1	Automatische Produkte
2	Lichtlösungen
3	Dachfenster, Zubehör
4	Modernisierung, Austausch
5	Anschlussprodukte, Eindeckrahmen
6	Innenlüfter
7	Rollläden, Wurzschütz, Markisen
8	Sonnen- und Insekten-schutz
9	Flachdach-Lösungen
10	Tageslicht-Spot
11	RWA-Fenster, Zubehör
12	Services
13	Weitere Infos

## Richtig messen und bestellen

Damit ein passendes VELUX Sondermaß-Fenster GPU X99 hergestellt werden kann, sind folgende Punkte zu beachten

- 1 Maßgeblich ist das **Innenfutter-Nutmaß**, das an der engsten Stelle der Innenverkleidung gemessen wird
- 2 **Bitte messen Sie an verschiedenen Stellen** der Innenverkleidung nahe am Fenster und tragen Sie den jeweils kleinsten gemessenen Wert auf dem Bestellformular ein, das Sie über die VELUX Internet-Seite unter [velux.de/info/7029](http://velux.de/info/7029) herunterladen können. Die Konstruktionszeichnungen unten helfen Ihnen beim Bestimmen der Messpunkte oder schauen Sie sich das Video an: [velux.de/fenster-austausch](http://velux.de/fenster-austausch)
- 3 Ermitteln Sie die **Dachneigung** und tragen Sie diese in das Bestellformular ein
- 4 Die **Bestellung erfolgt durch den Fachhandel** mit dem vollständig ausgefüllten Bestellformular
- 5 Falls Sie **Rollläden und Sonnenschutzprodukte** im Sondermaß gleich mitbestellen wollen (s. Seite 138/139), schreiben Sie bitte den gewünschten Produkttyp und Ausführung/Dekor (z. B. Verdunkelungs-Rollo, Blau, DKL X99 1100S) dazu. VELUX ermittelt anhand Ihrer gemessenen Fensterdaten die passende Größe

Video ansehen auf [velux.de/fenster-austausch](http://velux.de/fenster-austausch)

Breite

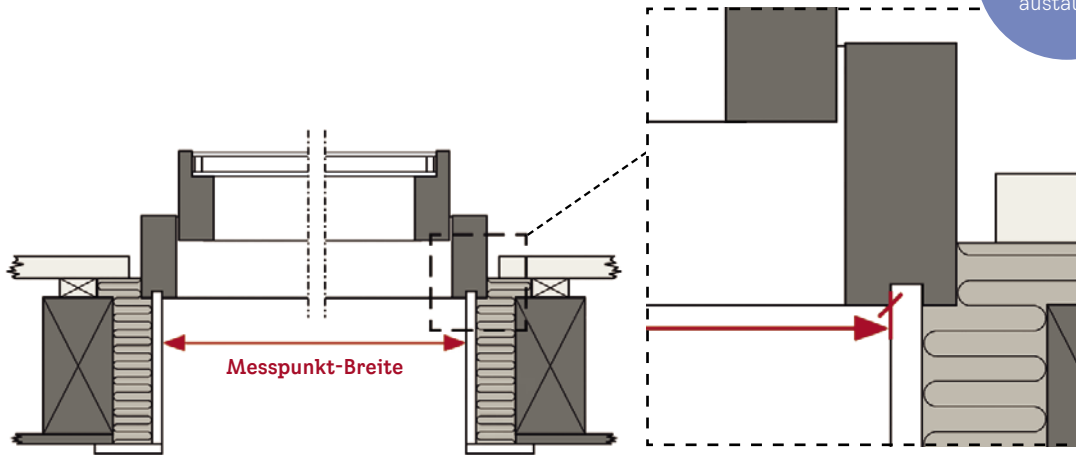

Höhe

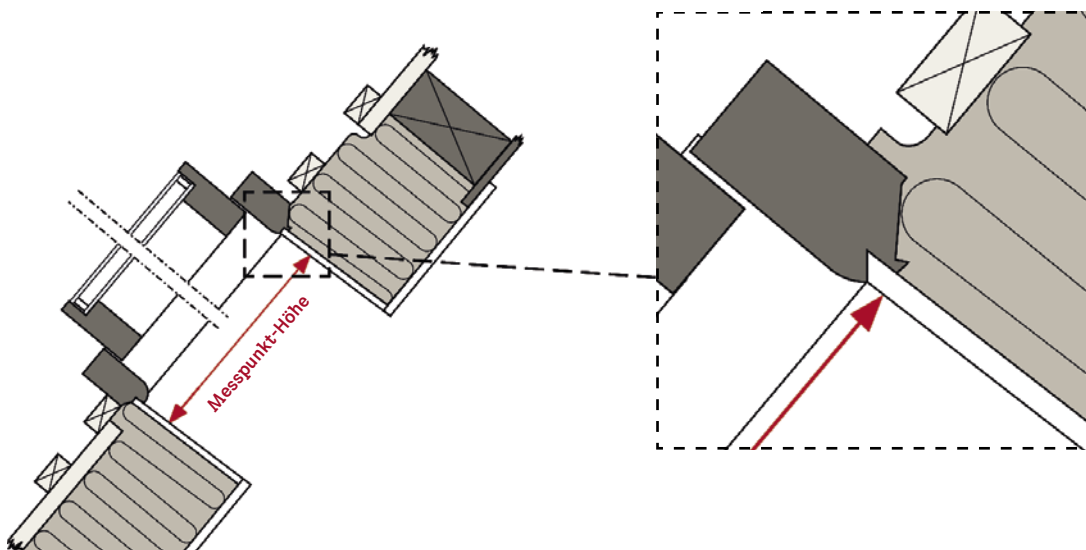

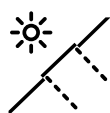

# Rollläden, Sonnenschutz und Insektenschutz-Rollos für Sondermaß-Fenster GPU X99

Auch als Elektro-Rollläden erhältlich<sup>1</sup>

	Innenfutter-Nutmaß Höhe in mm	Breite in mm								
		417-495	496-605	606-648	649-725	726-885	886-1085	1086-1284	1287-1693	
<b>Rollläden</b>										⌚ AT 15
 SSL X99 0000 Solar-Rollläden Ausführung Dunkelgrau <sup>1,2</sup>	724-921	571,-	599,-	621,-	642,-	678,-	730,-	793,-		
	922-1123	636,-	660,-	684,-	701,-	736,-	793,-	851,-		
	1124-1341	700,-	725,-	749,-	763,-	801,-	856,-	915,-		
	1342-1543	763,-	783,-	801,-	829,-	863,-	917,-	980,-		

	Höhe in mm	Breite in mm								
		417-495	496-605	606-648	649-725	726-885	886-1085	1086-1284	1287-1693	
<b>Hitzeschutz-Markisen Verdunkelung</b>										⌚ AT 15
 SSS X99... Hitzeschutz-Markisen Solar	724-921		479,-	526,-	543,-	571,-	621,-	674,-		
	922-1123		526,-	579,-	595,-	622,-	673,-	725,-		
	1124-1341		577,-	631,-	647,-	677,-	726,-	780,-		
	1342-1543		620,-	678,-	701,-	730,-	782,-	833,-		

	Höhe in mm	Breite in mm								
		417-495	496-605	606-648	649-725	726-885	886-1085	1086-1284	1287-1693	
<b>Hitzeschutz-Markisen Tageslicht</b>										⌚ MHL AT 8 / MSL, MML AT 15
 MHL X99... Hitzeschutz-Markisen Manuell mit Haltekrallen	724-921	97,-	122,-	132,-	144,-	163,-	189,-	227,-	265,-	
	922-1123	140,-	172,-	184,-	196,-	212,-	240,-	278,-	316,-	
	1124-1341		200,-	211,-	222,-	240,-	266,-	316,-	353,-	
	1342-1543		218,-	232,-	243,-	267,-	292,-	340,-		
 MSL X99... Hitzeschutz-Markisen Solar <sup>3</sup>	724-921		399,-	439,-	452,-	477,-	520,-	563,-		
	922-1123		439,-	483,-	497,-	521,-	562,-	605,-		
	1124-1341		481,-	527,-	541,-	565,-	606,-	651,-		
	1342-1543		519,-	566,-	586,-	610,-	652,-	694,-		

	Dachausschnitt Höhe in mm	Breite in mm							
		304-399	400-492	493-599	600-699	700-899	900-1172	1173-1285	
<b>Insektenschutz-Rollo</b>									⌚ AT 20
 <b>Achtung</b> Für die Bestellung ist das Dach-ausschnitt-Maß erforderlich.	313-940		179,-	194,-	212,-	237,-	276,-	308,-	
	941-1220		253,-	269,-	288,-	311,-	352,-	383,-	
	1221-1420		293,-	310,-	327,-	353,-	392,-	423,-	
	1421-1562		320,-	339,-	355,-	380,-	420,-	450,-	
	1563-1620		339,-	355,-	371,-	397,-	436,-	468,-	
<b>Hinweis:</b> Vergleiche Standardmaße Dachausschnitt für ZIL, siehe Seite 271	1621-2400		407,-	424,-	441,-	467,-	505,-	538,-	

## Bestellhinweise

- Für „...“ die gewünschte vierstellige Farbnummer einfügen. Farboptionen für alle Sonnenschutzprodukte auf den Seiten 355 – 357. Für innen liegende Sonnenschutzprodukte mit weißen Schienen die Artikelnummer um den Zusatz „WL“ ergänzen. Preise und Lieferzeiten sind identisch der alufarbenen Variante. Nicht verfügbar für RHL Sichtschutz-Rollo mit Haltekrallen
- Bitte beachten Sie, dass für die Sonderanfertigung von Sonnenschutz/Rollläden ein geringfügig anderes Größenraster zugrunde liegt als für das Fenster GPU X99



	Innenfutter-Nutmaß	Breite in mm						
	Höhe in mm	417-494	495-603	604-711	712-811	812-1012	1013-1284	1285-1691
<b>Verdunkelungs-Rollos</b> <span style="float:right">⌚ AT 8</span>								
	495-973	135,-	149,-	164,-	179,-	201,-	233,-	
DKL X99...S Verdunkelungs-Rollos Manuell <sup>4, 5, 6, 7, 8</sup>	974-1398		212,-	229,-	243,-	265,-	296,-	
	1399-1599			263,-	277,-	296,-	330,-	
<b>Sichtschutz-Rollos</b> <span style="float:right">⌚ AT 8</span>								
	495-973	135,-	149,-	164,-	179,-	201,-	233,-	
RFL X99...S Sichtschutz-Rollos Manuell mit Führungsschienen <sup>4, 5, 6, 7, 8</sup>	974-1398		212,-	229,-	243,-	265,-	296,-	
	1399-1599			263,-	277,-	296,-	330,-	
	495-973	60,-	66,-	72,-	79,-	88,-	103,-	125,-
RHL X99... Nur in Standardfarben erhältlich Sichtschutz-Rollos Manuell mit Haltekrallen	974-1398		93,-	102,-	107,-	117,-	131,-	137,-
	1399-1599		107,-	116,-	123,-	131,-	145,-	
<b>Wabenplissees</b> <span style="float:right">⌚ AT 8</span>								
	495-973	176,-	193,-	213,-	231,-	261,-	303,-	
FHC X99...S Wabenplissees Manuell <sup>4, 5, 9, 10</sup>	974-1398	253,-	276,-	297,-	315,-	343,-	386,-	
	1399-1599	293,-	317,-	341,-	359,-	386,-	428,-	
<b>Plissees</b> <span style="float:right">⌚ AT 8</span>								
	495-973	162,-	179,-	197,-	215,-	241,-	280,-	
FHL X99...S Plissees Manuell <sup>4, 5, 9, 10</sup>	974-1398	233,-	254,-	275,-	292,-	318,-	355,-	
	1399-1599	271,-	293,-	316,-	332,-	355,-	396,-	
<b>Jalousien</b> <span style="float:right">⌚ AT 20</span>								
	495-973	176,-	193,-	213,-	231,-	261,-	303,-	
PAL X99...S Jalousien Manuell	974-1398		276,-	297,-	315,-	343,-	386,-	
	1399-1599			341,-	359,-	386,-	428,-	

Alle Preise sind UVP in Euro ohne MwSt.

## Zu beachten

Wenn das Feld für die jeweilige Größe nicht gefüllt ist, ist dieses Produkt nicht in der gewünschten Größe verfügbar

- Auch als VELUX Elektro-Rollläden abzüglich 120,- € erhältlich. Die Steuereinheit KUX 110 muss außerdem gesondert bestellt werden
- Farboptionen Hellgrau oder Kupfer auf Anfrage
- Ebenfalls als elektrische Variante verfügbar zzgl. 98,- €: Verdunkelungs-Rollos DML X99...K, Sichtschutz-Rollos RML X99...K, Plissees FML X99...K und Wabenplissees FMC X99...K. Die Steuereinheit KUX 110 muss gesondert bestellt werden. Die Lieferzeit beträgt dann 10 AT. Bei Montage auf ein manuelles Fenster muss zusätzlich ein Kabelset ZOZ 243 bestellt werden
- Ebenfalls als solarbetriebene Variante verfügbar zzgl. 108,- €: Verdunkelungs-Rollos DSL X99...K, Sichtschutz-Rollos RSL X99...K, Plissees FSL X99...K und Wabenplissees FSC X99...K. Die Lieferzeit beträgt dann 10 AT
- Für VELUX Elektro-Verdunkelungs- und Sichtschutz-Rollos bestehen folgende Größeneinschränkungen im Vergleich zu den manuellen Produkten: Nicht verfügbar in der Breite 417-495 mm, im Breitenraster 496-605 mm nur verfügbar bis max. 1382 mm Höhe
- Für VELUX Solar-Verdunkelungs- und Sichtschutz-Rollos bestehen folgende Größeneinschränkungen im Vergleich zu den manuellen Produkten: Verfügbar erst ab der Breite 419,4 mm, im Breitenraster 496-605 mm nur verfügbar bis max. 1382 mm Höhe
- Im Breitenraster 417-494 mm ist eine maximale Höhe von 919 mm möglich
- Für VELUX Elektro-Plissees und -Wabenplissees bestehen folgende Größeneinschränkungen im Vergleich zu den manuellen Produkten: Nicht verfügbar in der Breite 417-495 mm
- Für VELUX Solar-Plissees und -Wabenplissees bestehen folgende Größeneinschränkungen im Vergleich zu den manuellen Produkten: Verfügbar erst ab der Breite 419,4 mm

1	Automatische Produkte
2	Lichtlösungen
3	Dachfenster, Zubehör
4	Modernisierung, Austausch
5	Anschlussprodukte, Eindeckrahmen
6	Innenfutter
7	Rolläden, Hitzeschutz-Markisen
8	Sonnen- und Insekten-schutz
9	Flachdach-Lösungen
10	Tageslicht-Spot
11	RWA-Fenster, Zubehör
12	Services
13	Weitere Infos



# Anschlussprodukte, Eindeckrahmen

## Einzeleindeckrahmen

Eindeckrahmen – Standard- und vertiefter Einbau	142
Set Fensterabdeckbleche ZWC	142
Eindeckrahmenpakete	145
Eindeckrahmen für profilierte Eindeckmaterialien	146
Eindeckrahmen für flache Eindeckmaterialien	148

## Kombi-Eindeckrahmen/Aufkeilrahmen

Neu

Kombi-Eindeckrahmen für Lichtlösung DUO	150
Kombi-Eindeckrahmen für Lichtlösung TRIO	152
Kombi-Eindeckrahmen mit flexibler Rinne inkl. BDX	154
Bestellbeispiele Kombi-Eindeckrahmen	156
Kombi-Eindeckrahmen	158
Firstlösung	174
Wärmegeämmter Aufkeilrahmen – die ideale Lösung für flach geneigte Dächer	176
Wärmegeämmter Aufkeilrahmen/Kombi-Aufkeilrahmen für 1–3 Fenster nebeneinander	178
Wärmegeämmter Kombi-Aufkeilrahmen für gaubenähnliche Lösungen	180
Einbauzubehör/Aufkeilrahmen für LICHTBAND und DACHBALKON	182
Komplett-Eindeckrahmen zum Einbau von bis zu 3 Fenstern mit VIU/VFE oder VFA/VFB Zusatzelementen	184
Verbindungselement für Fassadenfenster	184

## Integration von VELUX Dachfenstern in Photovoltaik-Systeme

Dämm- und Anschlussprodukte	188
-----------------------------	-----



1

Automatische  
Produkte

2

Lichtlösungen

3

Dachfenster,  
Zubehör

4

Modernisierung,  
Austausch

5

Anschlussprodukte,  
Eindeckrahmen

6

Innerflüter

7

Bolläden,  
Insektenschutz-  
Markisen

8

Sonnen- und  
Insektenschutz

9

Flachdach-  
Lösungen

10

Tageslicht-  
Spot

11

RWA-Fenster,  
Zubehör

12

Services

13

Weitere Infos



### Produktvorteile

- Einfache Montage von Fenstern
- Perfekter Anschluss zur Abdichtung des Übergangs zwischen Fenster und Dach
- Wettersicherer Einbau
- Harmonische Integration in die Dachebene
- Eindeckrahmen für verschiedene Dacheindeckungen und Einbautiefen erhältlich
- In Aluminium, Kupfer, Titanzink und Alu Color erhältlich
- Flexibles Schaumstoffprofil bei Eindeckrahmen für welliges Dachmaterial

### Garantie auf Dichtigkeit

- Bei Einbau von VELUX Fenstern mit original VELUX Eindeckrahmen, Dämm- und Anschlussprodukten und original VELUX Innenfutter gemäß Einbauanleitung erstreckt sich die Garantie auch auf die Dichtigkeit der Anschlüsse ringsum das Fenster herum.

Weitere Informationen unter [velux.de/info/...](http://velux.de/info/...)

7040 Hinweise zum Einbau von VELUX Dachfenstern mit Eindeckrahmen EDJ 2000 Ziegel für vertieften Einbau



## Set Fensterabdeckbleche ZWC

Die seitlichen und unteren Fensterabdeckbleche sind im Lieferumfang des Eindeckrahmens enthalten.

Beim Fenstereinbau ohne VELUX Eindeckrahmen muss das Set ZWC separat bestellt werden. ZWC nicht kombinierbar mit GTU/GTL, VIU und VFE.

Größenbezeichnung der Fenster  
Blendrahmen-Außenmaße der Fenster in cm

**CK02** 55x78   **CK04** 55x98   **CK06** 55x118   **FK04** 66x98   **FK06** 66x118   **FK08** 66x140   **MK04** 78x98   **MK06** 78x118   **MK08** 78x140   **MK10** 78x160

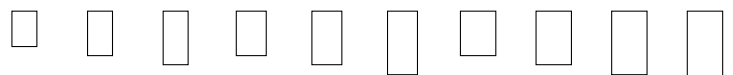

ZWC 0000	Set Fensterabdeckbleche (seitlich und unten), Alu <sup>1</sup>	26,-	29,-	29,-	29,-	33,-	35,-	32,-	35,-	38,-	42,-
----------	--	------	------	------	------	------	------	------	------	------	------

#### Typ und Größe für Zusatzelemente GIU/GIL

ZWC 0000	Set Fensterabdeckbleche (seitlich), Alu <sup>1</sup>										
----------	--	--	--	--	--	--	--	--	--	--	--

# VELUX Eindeckrahmen

Die VELUX Eindeckrahmen gewährleisten einen regensicheren Anschluss zwischen den VELUX Dachfenstern und der Dachdeckung und sorgen für eine harmonische Integration in die Dachebene.

Verschiedene Einbauniveaus – für mehr Flexibilität

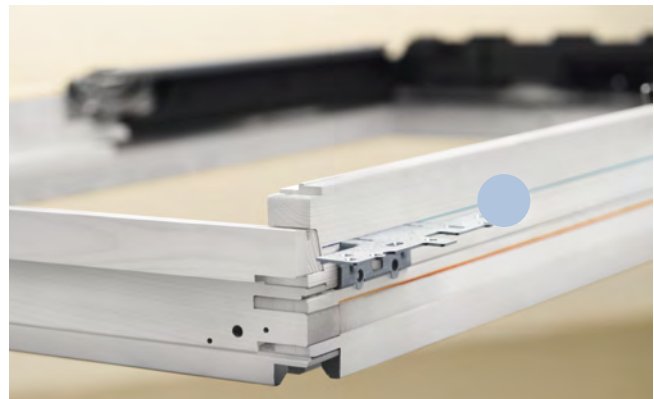
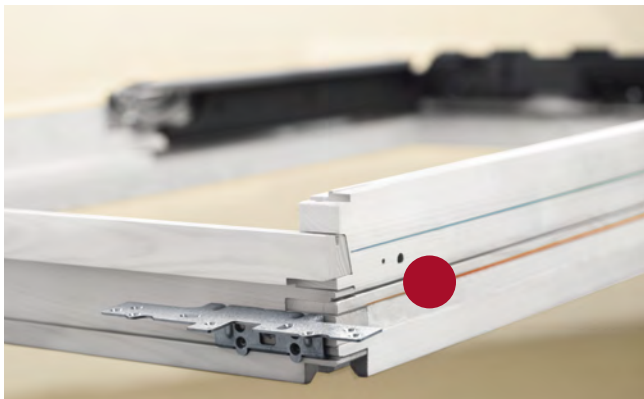

## Standard-Einbau (rote Markierung)

- Sehr gute Wärmedämmwerte
- Standard-Einbauhöhe
- Dachneigungsbereich 15°–90°
- Überzeugende Optik im Dach
- Winkelmontage oben und unten am Blendrahmen (rote Linie)

## Vertiefter Einbau (blaue Markierung)

- Spitzenwerte bei der Wärmedämmung
- Einbauhöhe 4 cm vertieft
- Dachneigungsbereich 20°–90°
- Noch harmonischere Integration in die Dachebene
- Winkelmontage seitlich am Blendrahmen (blaue Linie)

<b>MK12</b> 78x180	<b>PK06</b> 94x118	<b>PK08</b> 94x140	<b>PK10</b> 94x160	<b>SK06</b> 114x118	<b>SK08</b> 114x140	<b>SK10</b> 114x160	<b>UK04</b> 134x98	<b>UK08</b> 134x140	<b>UK10</b> 134x160	<b>GIU/GIL</b> alle Größen	
-----------------------	-----------------------	-----------------------	-----------------------	------------------------	------------------------	------------------------	-----------------------	------------------------	------------------------	-------------------------------	--

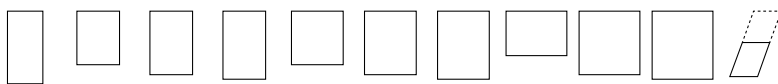

48,-	39,-	42,-	46,-	43,-	47,-	51,-	43,-	52,-	60,-		5	
										<b>WK34</b>		
											32,-	5

## Weitere Materialien

Typen	Ausführungs-Kennziffer	Lieferzeit in AT	Preise
<b>ZWC</b>			
Kupfer	0100	5	Aufpreis 29,-
Titanzink	0300	5	
Alu Color	0800	Auf Anfrage	

Alle Preise sind UVP in Euro ohne MwSt.

<sup>1</sup> Nur passend bei Standard-Einbauhöhe (rote Linie)

1	Automatische Produkte
2	Lichtlösungen
3	Dachfenster, Zubehör
4	Modernisierung, Austausch
5	Anschlussprodukte, Eindeckrahmen
6	Innerflügel
7	Rollläden, Witzschutz, Markisen
8	Sonnen- und Insekten-schutz
9	Flachdach-Lösungen
10	Tageslicht-Spot
11	RWA-Fenster, Zubehör
12	Services
13	Weitere Infos

# Qualitätsprodukte für den fachgerechten Einbau in einem Paket







### Eindeckrahmenpaket inkl. BDx + BFX

(2000 Variante)



### Eindeckrahmenpaket inkl. BFX

(1000 Variante)

## Eindeckrahmenpakete

Unsere beiden Eindeckrahmen-Sets enthalten alles, was Sie für ein optimales Einbausergebnis benötigen

Beide Eindeckrahmenpakete wurden sorgfältig entwickelt, um jeden Schritt des Einbauprozesses so einfach wie möglich zu gestalten.

So erleichtern beispielsweise die Magnetschrauben die Montage und die Anschlusschürze BFX lässt sich einfach ausrollen.

Auch die Entsorgung ist einfach, denn die Verpackung enthält kein Plastik mehr. Sie können sie einfach als Kartonabfall entsorgen.

#### Eindeckrahmenpaket 2000

Das optimale Eindeckrahmenset, um auch die fachgerechte Wärmedämmung zwischen Fenster und Dach einfach herstellen zu können.

- Inklusive Dämm- und Anschluss-Set BDx
- Inklusive Anschlusschürze BFX und Wasserableitrinne

#### Eindeckrahmenpaket 1000

Ein einfach zu installierendes Eindeckrahmenset für den regensicheren Dachanschluss.

- Inklusive Anschlusschürze BFX und Wasserableitrinne

## Dämm- und Anschlussprodukte



#### Dämm- und Anschluss-Set BDx

- Dämmt den Bereich zwischen Fenster und Dach zur Vermeidung von Wärmebrücken
- Flexibler Dämmrahmen kann für eine schnelle Installation komprimiert werden
- Die Kombination aus Hart- und Weichschaum gewährleistet eine dichte, energieeffiziente Montage in der Dachkonstruktion



#### Anschlusschürze BFX

- Sorgt für einen perfekten Anschluss und eine regensichere Abdichtung zwischen Dachfenster, Lattung und Dachunterspannbahn
- Leicht zu montieren. Einfach oben auf das Dachfenster legen und ausrollen
- Zur BFX gehört eine verstellbare Wasserableitrinne. Diese leitet auftretendes Wasser oberhalb des Dachfensters seitlich weg in das benachbarte Sparrenfeld

1	Automatische Produkte
2	Lichtlösungen
3	Dachfenster, Zubehör
4	Modernisierung, Austausch
5	Anschlussprodukte, Eindeckrahmen
6	Innerflüter
7	Balldäden, Windschutz, Markisen
8	Sonnen- und Insekten-schutz
9	Flachdach-Lösungen
10	Tageslicht-Spot
11	RWA-Fenster, Zubehör
12	Services
13	Weitere Infos

# Einzel-Eindeckrahmen für profilierte Eindeckmaterialien

Für GGU, GGL, GPU, GPL, GTU, GTL, GXU, GXL, GXLA, GXLB



## EDZ Ziegel

Für flache und profilierte Eindeckmaterialien von 1,5 bis 4,5 cm Höhe. (Ab 4,5 cm Höhe EDW wählen).

### Dacheindeckungsmaterial

Falzziegel, Flachdachziegel, Flachkremper, Reformpfanne, Frankfurter Pfanne, Taunuspfanne, Flachziegel, Heidelberger Pfanne, Biberschwanz-Ziegel in Kronendeckung

### Dachneigungsbereich

20°–90°

### Einbauhöhe

Standard (rote Linie)

### Einsatzbegrenzungen für EDZ

- Nicht kombinierbar mit Eindeckrahmen für Untenelemente. In diesem Fall ist der EDW zu verwenden
- Nur in Aluminium erhältlich, für Kupfer oder Titanzink ist der EDW zu verwenden



## EDW Ziegel hoch/Welle

Für flache und profilierte Eindeckmaterialien von 1,5 bis 12 cm Höhe.

### Dacheindeckungsmaterial

Klosterpfanne, Klosterziegel, Mönch und Nonne, Florentoziegel, Mistralpfanne, Toledoziegel sowie Reet, Stroh, Wellplatten 5-, 6-, 8-wellig, Berliner Welle

### Dachneigungsbereich

15°–90°

### Einbauhöhe

Standard (rote Linie)



## EDT Flachziegel

Für flache Ziegel von 1,5 bis 4 cm Höhe.

### Dacheindeckungsmaterial

Koramic Wienerberger Orea 9, Monier Braas Turmalin, Braas Teviva, Braas Reviva, Creaton Domino, Nelskamp Nibra, Wienerberger Koramic Acuta, Erlus Linea, Biberschwanz Ziegel in Kronendeckung und viele weitere

### Dachneigungsbereich

20°–90°

### Einbauhöhe

Standard (rote Linie)

Größenbezeichnung der Fenster Blendrahmen-Außenmaße der Fenster in cm	CK02	CK04	CK06	FK04	FK06	FK08	MK04	MK06	MK08	MK10
Anzahl VELUX Eindeckrahmen pro Palette	10*	10*	10*	10*	10*	10*	10*	10*	10*	10*

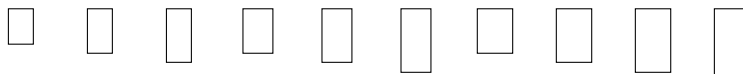

### Eindeckrahmen-Paket inkl. Dämm- und Anschluss-Set (BDX + BFX)

Eindeckrahmen	Material	CK02	CK04	CK06	FK04	FK06	FK08	MK04	MK06	MK08	MK10
EDZ 2000	Ziegel, Alu grau inkl. Dämm- und Anschluss-Set	128,-	136,-	141,-	141,-	153,-	158,-	150,-	158,-	166,-	190,-
EDW 2000	Ziegel hoch/Welle, Alu grau inkl. Dämm- und Anschluss-Set	128,-	136,-	141,-	141,-	153,-	158,-	150,-	158,-	166,-	190,-
EDT 2000	Flachziegel, Alu grau inkl. Dämm- und Anschluss-Set	128,-	136,-	141,-	141,-	153,-	158,-	150,-	158,-	166,-	190,-
EDJ 2000	Ziegel für vertieften Einbau, Alu grau inkl. Dämm- und Anschluss-Set	179,-	191,-	197,-	197,-	215,-	222,-	210,-	222,-	233,-	266,-

### Eindeckrahmen-Paket inkl. Anschlussschürze BFX

Eindeckrahmen	Material	CK02	CK04	CK06	FK04	FK06	FK08	MK04	MK06	MK08	MK10
EDZ 1000	Ziegel, Alu grau, inkl. Anschlussschürze BFX	94,-	100,-	103,-	103,-	113,-	116,-	110,-	116,-	122,-	139,-
EDW 1000	Ziegel hoch/Welle, Alu grau, inkl. Anschlussschürze BFX	94,-	100,-	103,-	103,-	113,-	116,-	110,-	116,-	122,-	139,-
EDT 1000	Flachziegel, Alu grau, inkl. Anschlussschürze BFX	94,-	100,-	103,-	103,-	113,-	116,-	110,-	116,-	122,-	139,-



### EDJ Ziegel für vertieften Einbau

Für flache und profilierte Eindeckmaterialien von 1,5 bis 9 cm Höhe.

#### Dacheindeckungsmaterial

Falzziegel, Flachdachziegel, Flachkremper, Reformpfanne, Frankfurter Pfanne, Flachziegel, Heidelberger Pfanne, Wellplatten 5-, 6-, 8-wellig, Berliner Welle, Biberschwanz-Ziegel in Kronen- und Doppeldeckung

#### Dachneigungsbereich

20°-90°

#### Einbauhöhe

Vertieft (- 4 cm, blaue Linie)

#### Hinweis

- Bei GTU/GTL zusätzlich ZZZ 228K A bestellen. Größe SK10 auf Anfrage

### Ermittlung der Höhe der profilierten Eindeckmaterialien

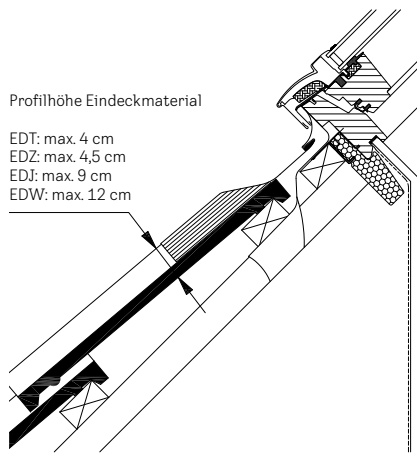

### Weitere Materialien

Typen	Ausführungs-Kennziffer	Lieferzeit in AT	Preise
<b>EDW<sup>3</sup></b>			
Kupfer <sup>4</sup>	1100	5/10 <sup>2</sup>	Aufpreis 141,-
Titanzink <sup>5</sup>	1300	5/10 <sup>2</sup>	
Alu Color <sup>6</sup>	1800	Auf Anfrage	
<b>EDJ</b>			
Kupfer <sup>4</sup>	2100	10	Aufpreis 141,-
Titanzink <sup>5</sup>	2300	10	
Alu Color <sup>6</sup>	2800	Auf Anfrage	

### Weitere Informationen unter [velux.de/info/...](http://velux.de/info/...)

- 7040** Hinweise zum Einbau von VELUX Dachfenstern mit Eindeckrahmen EDJ 2000 Ziegel für vertieften Einbau
- 7046** Hinweise für den Einbau von VELUX Fenstern in Dächer mit Flachziegeln
- 7048** Hinweise für den Einbau von VELUX Fenstern in Dächer mit Biberschwanz-Ziegeln in Kronen- und Doppeldeckung
- 7542** Einbau von VELUX Fenstern mit EDJ
- 7579** Hinweise für den Einbau von VELUX Fenstern in Weichdächer (Reet-, Strohdach)

MK12	PK06	PK08	PK10	SK06	SK08	SK10	UK04	UK08	UK10	Ⓛ AT
78x180	94x118	94x140	94x160	114x118	114x140	114x160	134x98	134x140	134x160	
10*	10*	10*	10*	10*	10*	10*	10*	10*	10*	

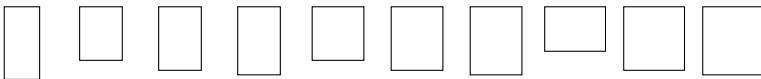

	193,-	180,-	190,-	201,-	190,-	195,-	215,-	190,-	206,-	229,-	5/10 <sup>2</sup>
	193,-	180,-	190,-	201,-	190,-	195,-	215,-	190,-	206,-	229,-	5
	193,-	180,-	190,-	201,-	190,-	195,-	215,-	190,-	206,-	229,-	5/10 <sup>1</sup>
	270,-	253,-	266,-	281,-	266,-	272,-	301,-	266,-	288,-	321,-	5/10 <sup>2</sup>
	142,-	132,-	139,-	147,-	139,-	143,-	158,-	139,-	151,-	168,-	5/10 <sup>2</sup>
	142,-	132,-	139,-	147,-	139,-	143,-	158,-	139,-	151,-	168,-	5
	142,-	132,-	139,-	147,-	139,-	143,-	158,-	139,-	151,-	168,-	5

Alle Preise sind UVP in Euro ohne MwSt.

\* Palettenmenge für EDZ 1000: 20 Stück;  
EDW 1000: 20 Stück  
<sup>1</sup> Die Lieferzeit für die Größen MK10, MK12 und UK10 beträgt 10 AT  
<sup>2</sup> Die Lieferzeit für die Größe MK12 beträgt 10 AT  
<sup>3</sup> Dämm- und Anschlussrahmen BDZ ist separat zu bestellen, siehe Seite 188  
<sup>4</sup> Schürze des Eindeckrahmen-Unterteils: Aluminium, einbrennlackiert, grau  
<sup>5</sup> Schürze des Eindeckrahmen-Unterteils: Aluminium, einbrennlackiert, hellgrau NCS S3502-G  
<sup>6</sup> In fast jedem RAL- oder NCS-Farbtönen lieferbar, siehe Seite 23

1	Automatische Produkte
2	Lichtlösungen
3	Dachfenster-Zubehör
4	Modernisierung, Austausch
5	Anschlussprodukte, Eindeckrahmen
6	Innerflüter
7	Böhliden, Hitzeschutz, Markisen
8	Sonnen- und Insektenschutz
9	Flachdach-Lösungen
10	Tageslicht-Spot
11	RWA-Fenster-Zubehör
12	Services
13	Weitere Infos

# Eindeckrahmen für flache Eindeckmaterialien

Hinweise für den Einbau in Prefa-Dächer:  
velux.de/  
info/9605

Für GGU, GGL, GPU, GPL, GTU, GTL, GXU, GXL, GXLA, GXLB



## EDS Schiefer Stehfalz

Für flache Eindeckmaterialien bis 1,6 cm Höhe (2x 0,8 cm). Seitenteile durchgehend mit Stehfälzen.

### Dacheindeckungsmaterial

Schiefer (z. B. deutsche und altdeutsche Deckung), Holzschindeln, Dachplatten

### Dachneigungsbereich

15°–90°

### Einbauhöhe

Standard (rote Linie)



## EDL Schiefer Schichtstück

Für flache Eindeckmaterialien bis 1,6 cm Höhe (2x 0,8 cm). Seitenteile als Schichtstücke ohne Stehfälze.

### Dacheindeckungsmaterial

Schiefer (z. B. Rechteckschablonendoppeldeckung), Holzschindeln, Dachpappe, Dachplatten, Bitumenschindeln, Bitumenbahnen

### Dachneigungsbereich

15°–90°

### Einbauhöhe

Standard (rote Linie)



## EDN Schiefer Schichtstück für vertieften Einbau

Für flache Eindeckmaterialien bis 1,6 cm Höhe (2x 0,8 cm).

### Dacheindeckungsmaterial

Schiefer (z. B. Rechteckschablonendoppeldeckung), Holzschindeln, Dachpappe, Dachplatten, Bitumenschindeln, Bitumenbahnen

### Dachneigungsbereich

20°–90°

### Einbauhöhe

Vertieft (- 4 cm, blaue Linie)

### Hinweis

- Bei GTU/GTL zusätzlich ZZZ 228K A bestellen. Größe SK10 auf Anfrage

Größenbezeichnung der Fenster Blendrahmen-Außenmaße der Fenster in cm	CK02	CK04	CK06	FK04	FK06	FK08	MK04	MK06	MK08	MK10
Anzahl VELUX Eindeckrahmen pro Palette	20*	20*	20*	20*	20*	20*	20*	20*	20*	20*

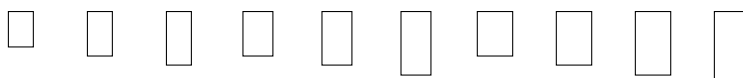

### Eindeckrahmen-Paket inkl. Dämm- und Anschluss-Set (BDX + BFX)

Einbaueinheit	Material	CK02	CK04	CK06	FK04	FK06	FK08	MK04	MK06	MK08	MK10
EDS 2000	Schiefer Stehfalz, Alu grau inkl. Dämm- und Anschluss-Set	128,-	136,-	141,-	141,-	153,-	158,-	150,-	158,-	166,-	190,-
EDL 2000	Schiefer Schichtstück, Alu grau inkl. Dämm- und Anschluss-Set	128,-	136,-	141,-	141,-	153,-	158,-	150,-	158,-	166,-	190,-
EDN 2000	Schiefer Schichtstück für vertieften Einbau, Alu grau inkl. Dämm- und Anschluss-Set	161,-	171,-	177,-	177,-	193,-	199,-	189,-	199,-	209,-	239,-
EDB 2000	Biberschwanz Doppeldeckung, Alu grau inkl. Dämm- und Anschluss-Set	128,-	136,-	141,-	141,-	153,-	158,-	150,-	158,-	166,-	190,-

### Eindeckrahmen-Paket inkl. Anschlusschürze BFX

Einbaueinheit	Material	CK02	CK04	CK06	FK04	FK06	FK08	MK04	MK06	MK08	MK10
EDS 1000	Schiefer Stehfalz, Alu grau inkl. Anschlusschürze BFX	94,-	100,-	103,-	103,-	113,-	116,-	110,-	116,-	122,-	139,-
EDL 1000	Schiefer Schichtstück, Alu grau inkl. Anschlusschürze BFX	94,-	100,-	103,-	103,-	113,-	116,-	110,-	116,-	122,-	139,-
EDB 1000	Biberschwanz Doppeldeckung, Alu grau inkl. Anschlusschürze BFX	94,-	100,-	103,-	103,-	113,-	116,-	110,-	116,-	122,-	139,-
EDE 1300	Metall Stehfalz, Titanzink, inkl. Anschlusschürze BFX	263,-	271,-	275,-	275,-	287,-	292,-	284,-	292,-	299,-	322,-



### EDB Biberschwanz Doppeldeckung

Für flache Eindeckmaterialien bis 3,8 cm Höhe (2x 1,9 cm). Seitenteile als Schichtstücke ohne Stehfälze.

#### Dacheindeckungsmaterial

Biberschwanz-Ziegel in Doppeldeckung

#### Dachneigungsbereich

25°–90°

#### Einbauhöhe

Standard (rote Linie)

#### Hinweis

- Für den Einbau der Fenster in Dächer mit Kronendeckung den Eindeckrahmen EDZ verwenden



### EDE Metall Stehfalz

Für den Einbau der VELUX Fenster in Metall-Stehfalzdächer. Die Seitenteile sind 24 cm breit und außen nicht gekantet.

#### Dachneigungsbereich

15°–90°

#### Einbauhöhe

Standard (rote Linie)

#### Hinweis

Dieser Eindeckrahmen entspricht den optischen Ansprüchen eines Metall-Stehfalzdaches und ermöglicht den schnellen und unkomplizierten Einbau der Fenster ohne Lötarbeiten. Für Titanzink- und Kupfer-Dächer liefern wir auch die Fenster mit der passenden Außenabdeckung.

### Ermittlung der Höhe der flachen Eindeckmaterialien

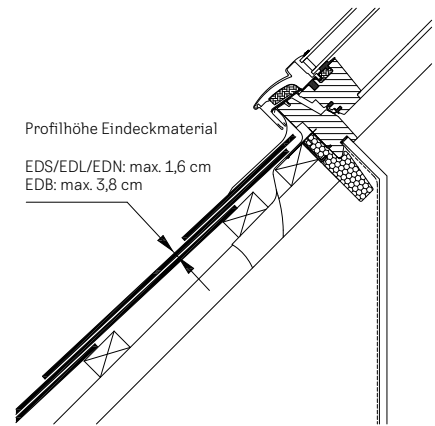

### Weitere Materialien

Typen	Ausführungs-Kennziffer	Lieferzeit in AT	Preise
<b>EDS/EDL<sup>6</sup></b>			
Kupfer	1100	5	Aufpreis 141,-
Titanzink	1300	10	
Alu Color <sup>7</sup>	1800	Auf Anfrage	
<b>EDB<sup>6</sup></b>			
Kupfer	1100	Auf Anfrage	Aufpreis 141,-
Titanzink	1300		
Alu Color <sup>7</sup>	1800		
<b>EDE<sup>6</sup></b>			
Kupfer	1100	20	Preis wie Titanzink

### Weitere Informationen unter [velux.de/info/...](http://velux.de/info/...)

- 6007** EDQ – Eindeckrahmen für Stehfalzdächer mit Klick-System
- 7045** Hinweise für den Einbau von VELUX Fenstern in Dächer mit Dachpappe und Bitumenbahnen
- 7048** Hinweise für den Einbau von VELUX Fenstern in Dächer mit Biberschwanz-Ziegeln in Kronen- und Doppeldeckung
- 7551** Einbau von VELUX Fenstern mit EDE
- 7557** Einbau von VELUX Fenstern mit EDN
- 7578** Einbau von VELUX Fenstern in Grün- oder Grasdächer
- 9605** Hinweise für den Einbau in Prefa Dächer

\* Palettenmengen für EDS 2000/EDL 2000/EDB 2000/EDN 2000: 10 Stück

<sup>1</sup> Die Lieferzeit für die Größe MK12 beträgt 10 AT

<sup>2</sup> Die Lieferzeit für die Größe UK04 beträgt 10 AT

<sup>3</sup> Die Lieferzeit für die Größe UK10 beträgt 10 AT

<sup>4</sup> Die Lieferzeit für die Größen FK04, FK08, MK10, MK12, PK06, SK10 und UK10 beträgt 10 AT

<sup>5</sup> Die Lieferzeit für die Größen MK12, PK10, SK10, UK04, UK08 und UK10 beträgt 10 AT

<sup>6</sup> Dämm- und Anschlussrahmen BDZ ist separat zu bestellen, siehe Seite 188

<sup>7</sup> In fast jedem RAL- oder NCS-Farbtönen lieferbar, siehe Seite 23

MK12	PK06	PK08	PK10	SK06	SK08	SK10	UK04	UK08	UK10	🕒 AT
78x180	94x118	94x140	94x160	114x118	114x140	114x160	134x98	134x140	134x160	
20*	20*	20*	20*	20*	20*	20*	20*	20*	20*	

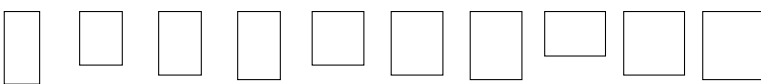

193,-	180,-	190,-	201,-	190,-	195,-	215,-	190,-	206,-	229,-	5/10 <sup>1</sup>
193,-	180,-	190,-	201,-	190,-	195,-	215,-	190,-	206,-	229,-	5/10 <sup>3</sup>
243,-	227,-	239,-	253,-	239,-	245,-	271,-	239,-	259,-	289,-	5/10 <sup>4</sup>
193,-	180,-	190,-	201,-	190,-	195,-	215,-	190,-	206,-	229,-	5/10 <sup>1</sup>

142,-	132,-	139,-	147,-	139,-	143,-	158,-	139,-	151,-	168,-	5/10 <sup>2</sup>
142,-	132,-	139,-	147,-	139,-	143,-	158,-	139,-	151,-	168,-	5
142,-	132,-	139,-	147,-	139,-	143,-	158,-	139,-	151,-	168,-	5/10 <sup>5</sup>
	313,-	322,-	333,-	322,-	326,-	346,-	322,-	337,-	360,-	15

Alle Preise sind UVP in Euro ohne MwSt.

# Kombi-Eindeckrahmen für Lichtlösung DUO

Für profilierte und flache Eindeckmaterialien



## EKW Ziegel hoch/Welle

Für flache und profilierte Eindeckmaterialien von 1,5 cm bis 12 cm Höhe.

### Dacheindeckungsmaterial

Klosterpfanne, Klosterziegel, Mönch und Nonne, Florentoziegel, Mistralpfanne, Toledoziegel sowie Reet, Stroh, Wellplatten 5-, 6-, 8-wellig, Berliner Welle

### Dachneigungsbereich

15°–90°



## EKT Flachziegel

Für flache Ziegel von 1,5 cm bis 4 cm Höhe.

### Dacheindeckungsmaterial

Koramic, Wienerberger Orea 9, Monier Braas Turmalin, Braas Teviva, Braas Reviva, Creaton Domino, Nelskamp Nibra, Wienerberger Koramic Actua, Erlus Linea, Biberschwanz Ziegel in Kronendeckung und weitere

### Dachneigungsbereich

20°–90°



## EKS Schiefer Stehfalz

Für flache Eindeckmaterialien von 1,6 cm Höhe (2x 0,8 cm). Seitenteile durchgehend mit Stehfälze.

### Dacheindeckungsmaterial

Schiefer (z. B. deutsche und altdeutsche Deckung), Holzschindeln, Dachplatten

### Dachneigungsbereich

15°–90°



## EKL Schiefer Schichtstück

Für flache Eindeckmaterialien bis 1,6 cm Höhe (2x 0,8 cm). Seitenteile durchgehend ohne Stehfälze.

### Dacheindeckungsmaterial

Schiefer (z. B. Rechteckschablonendoppeldeckung), Holzschindeln, Dachpappe, Dachplatten, Bitumenschindeln, Bitumenbahnen

### Dachneigungsbereich

15°–90°



## EKB Biberschwanz Doppeldeckung

Für flache Eindeckmaterialien bis 3,8 cm Höhe (2x 1,9 cm). Seitenteile als Schichtstücke ohne Stehfälze.

### Dacheindeckungsmaterial

Biberschwanz-Ziegel in Doppeldeckung

### Dachneigungsbereich

25°–90°



## EKE Metall Stehfalz

Für den Einbau der VELUX Fenster in Metall-Stehfalzdächer. Die Seitenteile sind 24 cm breit und außen nicht gekantet.

### Dachneigungsbereich

15°–90°

Größenbezeichnung der Fenster  
Blendrahmen-Außenmaße der Fenster in cm

CK02 55x78   CK04 55x98   CK06 55x118   FK04 66x98   FK06 66x118   FK08 66x140   MK04 78x98   MK06 78x118   MK08 78x140   MK10 78x160

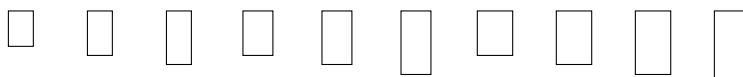

### Kombi-Eindeckrahmen<sup>1</sup> inkl. Anschlussprodukte

Produkt	CK02	CK04	CK06	FK04	FK06	FK08	MK04	MK06	MK08	MK10
EKW 4021E_ Kombi-Eindeckrahmen DUO Ziegel hoch/Welle Alu grau	714,-	728,-	750,-	741,-	777,-	819,-	770,-	822,-	834,-	860,-
EKT 4021E <sup>2</sup> Kombi-Eindeckrahmen DUO Flachziegel Alu grau	759,-	769,-	784,-	780,-	809,-	868,-	810,-	866,-	876,-	899,-
EKS 4021E_ Kombi-Eindeckrahmen DUO Schiefer Stehfalz Alu grau	614,-	626,-	646,-	637,-	667,-	699,-	660,-	702,-	712,-	734,-
EKL 4021E_ Kombi-Eindeckrahmen DUO Schiefer Schichtstück Alu grau	614,-	626,-	646,-	637,-	667,-	699,-	660,-	702,-	712,-	734,-
EKB 4021E <sup>2</sup> Kombi-Eindeckrahmen DUO Biberschwanz Doppeldeckung Alu grau	725,-	735,-	748,-	744,-	773,-	828,-	774,-	826,-	836,-	857,-
EKE 4121E_ Kombi-Eindeckrahmen DUO Metall Stehfalz Kupfer	1.534,-	1.560,-	1.596,-	1.587,-	1.655,-	1.749,-	1.648,-	1.752,-	1.776,-	1.820,-
EKE 4321E_ Kombi-Eindeckrahmen DUO Metall Stehfalz Titanzink	1.534,-	1.560,-	1.596,-	1.587,-	1.655,-	1.749,-	1.648,-	1.752,-	1.776,-	1.820,-

Für \_ am Ende der Artikelnummer Ziffer der gewünschten mittleren Abdeckleiste (für innen) angeben: 2 = bei weißen Fenstern, 3 = bei klar lackierten Holzfenstern

1	Automatische Produkte
2	Lichtlösungen
3	Dachfenster, Zubehör
4	Modernisierung, Austausch
5	Anschlussprodukte, Eindeckrahmen
6	Innerflüter
7	Bildern, Hitzeschutz, Markisen
8	Sonnen- und Insektenschutz
9	Flachdach-Lösungen
10	Tageslicht-Spot
11	RWA-Fenster, Zubehör
12	Services
13	Weitere Infos



MK12	PK06	PK08	PK10	SK06	SK08	SK10	UK04	UK08	UK10	🕒
78x180	94x118	94x140	94x160	114x118	114x140	114x160	134x98	134x140	134x160	AT

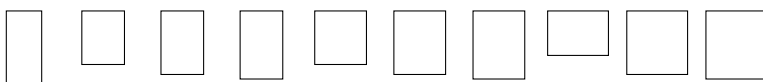

### Hinweis

- Einbauhöhe für alle Eindeckrahmen-typen: Standard (rote Linie)

Weitere Informationen unter [velux.de/info/...](http://velux.de/info/...)

**7047** Bestellhinweise für den Einbau in Dachneigungsbereichen über 55°

	874,-	896,-	916,-	945,-	977,-	1.007,-	941,-	1.031,-	<sup>3</sup>	5
	911,-	939,-	948,-	976,-	1.012,-	1.033,-	970,-	1.059,-	<sup>3</sup>	5
	742,-	760,-	778,-	809,-	833,-	859,-	805,-	877,-	<sup>3</sup>	5
	742,-	760,-	778,-	809,-	833,-	859,-	805,-	877,-	<sup>3</sup>	5
	867,-	893,-	902,-	930,-	962,-	983,-	924,-	1.007,-	<sup>3</sup>	5
	1.860,-	1.908,-	1.940,-	1.963,-	2.035,-	2.091,-	1.959,-	2.147,-	<sup>3</sup>	20
	1.860,-	1.908,-	1.940,-	1.963,-	2.035,-	2.091,-	1.959,-	2.147,-	<sup>3</sup>	20

<sup>1</sup> Im Lieferumfang enthalten: Kombi-Eindeckrahmen, passgenaues Dämm- und Anschluss-Set BDx inkl. Dämmung zwischen den Fenstern, Anschlusschürze BFX für die gesamte Lösung, mittlere Abdeckleiste für innen

<sup>2</sup> EKT/EKB: Im Lieferumfang ist standardmäßig eine weiße Abdeckleiste enthalten. Bei der Verwendung von klar lackierten Holzfenstern bestellen Sie die mittlere Abdeckleiste in Holzoptik ZZZ 259\_\_ separat passend zur Fensterlänge, siehe Seite 45

<sup>3</sup> Für die Kombination von 2 Fenstern nebeneinander in der Größe UK10 wählen Sie bitte normale Kombi-Eindeckrahmen ab Seite 158

# Kombi-Eindeckrahmen für Lichtlösung TRIO

Für profilierte und flache Eindeckmaterialien



## EKW Ziegel hoch/Welle

Für flache und profilierte Eindeckmaterialien von 1,5 cm bis 12 cm Höhe.

### Dacheindeckungsmaterial

Klosterpfanne, Klosterziegel, Mönch und Nonne, Florentoziegel, Mistralpfanne, Toledoziegel sowie Reet, Stroh, Wellplatten 5-, 6-, 8-wellig, Berliner Welle

### Dachneigungsbereich

15°–90°



## EKT Flachziegel

Für flache Ziegel von 1,5 cm bis 4 cm Höhe.

### Dacheindeckungsmaterial

Koramic, Wienerberger Orea 9, Monier Braas Turmalin, Braas Teviva, Braas Reviva, Creaton Domino, Nelskamp Nibra, Wienerberger Koramic Actua, Erlus Linea, Biberschwanz Ziegel in Kronendeckung und weitere

### Dachneigungsbereich

20°–90°



## EKS Schiefer Stehfalz

Für flache Eindeckmaterialien von 1,6 cm Höhe (2x 0,8 cm). Seitenteile durchgehend mit Stehfälze.

### Dacheindeckungsmaterial

Schiefer (z. B. deutsche und altdeutsche Deckung), Holzschindeln, Dachplatten

### Dachneigungsbereich

15°–90°



## EKL Schiefer Schichtstück

Für flache Eindeckmaterialien bis 1,6 cm Höhe (2x 0,8 cm). Seitenteile durchgehend ohne Stehfälze.

### Dacheindeckungsmaterial

Schiefer (z. B. Rechteckschablonendoppeldeckung), Holzschindeln, Dachpappe, Dachplatten, Bitumenschindeln, Bitumenbahnen

### Dachneigungsbereich

15°–90°



## EKB Biberschwanz Doppeldeckung

Für flache Eindeckmaterialien bis 3,8 cm Höhe (2x 1,9 cm). Seitenteile als Schichtstücke ohne Stehfälze.

### Dacheindeckungsmaterial

Biberschwanz-Ziegel in Doppeldeckung

### Dachneigungsbereich

25°–90°

Größenbezeichnung der Fenster  
Blendrahmen-Außenmaße der Fenster in cm

CK02 55x78   CK04 55x98   CK06 55x118   FK04 66x98   FK06 66x118   FK08 66x140   MK04 78x98   MK06 78x118   MK08 78x140   MK10 78x160

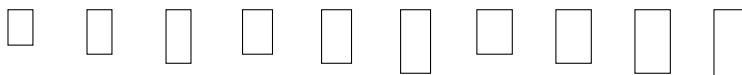

### Kombi-Eindeckrahmen<sup>1</sup> inkl. Anschlussprodukte

Größenbezeichnung	Material	CK02	CK04	CK06	FK04	FK06	FK08	MK04	MK06	MK08	MK10	AT
EKW 4031E_	Kombi-Eindeckrahmen TRIO Ziegel hoch/Welle Alu grau	1.115,-	1.138,-	1.177,-	1.200,-	1.260,-	1.324,-	1.244,-	1.328,-	1.347,-	1.391,-	15
EKT 4031E <sup>2</sup>	Kombi-Eindeckrahmen TRIO Flachziegel Alu grau	1.260,-	1.277,-	1.303,-	1.336,-	1.385,-	1.488,-	1.385,-	1.482,-	1.499,-	1.539,-	15
EKS 4031E_	Kombi-Eindeckrahmen TRIO Schiefer Stehfalz Alu grau	965,-	985,-	1.021,-	1.044,-	1.095,-	1.144,-	1.079,-	1.148,-	1.164,-	1.202,-	15
EKL 4031E_	Kombi-Eindeckrahmen TRIO Schiefer Schichtstück Alu grau	965,-	985,-	1.021,-	1.044,-	1.095,-	1.144,-	1.079,-	1.148,-	1.164,-	1.202,-	15
EKB 4031E <sup>2</sup>	Kombi-Eindeckrahmen TRIO Biberschwanz Doppeldeckung Alu grau	1.209,-	1.226,-	1.249,-	1.282,-	1.331,-	1.428,-	1.331,-	1.422,-	1.439,-	1.476,-	15

Für \_ am Ende der Artikelnummer Ziffer der gewünschten mittleren Abdeckleisten (für innen) angeben: 2 = bei weißen Fenstern, 3 = bei klar lackierten Holzfenstern

Alle Preise sind UVP in Euro ohne MwSt.





### Hinweis

- Einbauhöhe für alle Eindeckrahmentypen: Standard (rote Linie)

Weitere Informationen unter [velux.de/info/...](http://velux.de/info/...)

**7047** Bestellhinweise für den Einbau in Dachneigungsbereichen über 55°

<sup>1</sup> Im Lieferumfang enthalten: Kombi-Eindeckrahmen, passgenaues Dämm- und Anschluss-Set BDx inkl. Dämmung zwischen den Fenstern, Anschlusschürze BFX für die gesamte Lösung, mittlere Abdeckleisten für innen

<sup>2</sup> EKT/EKB: Im Lieferumfang sind standardmäßig weiße Abdeckleisten enthalten. Bei der Verwendung von klar lackierten Holzfenstern bestellen Sie die mittleren Abdeckleisten in Holzoptik 2x ZZZ 259\_\_ separat passend zur Fensterlänge, siehe Seite 47

1	Automatische Produkte
2	Lichtlösungen
3	Dachfenster, Zubehör
4	Modernisierung, Austausch
5	Anschlussprodukte, Eindeckrahmen
6	Innenflüter
7	Bildläden, Hitzeschutz, Markisen
8	Sonnen- und Insekten-schutz
9	Flachdach-Lösungen
10	Tageslicht-Spot
11	RWA-Fenster, Zubehör
12	Services
13	Weitere Infos



Flexibel einstellbar  
zwischen 10–16 cm

Neu  
ab April

# Kombi-Eindeckrahmen mit flexibler Rinne inkl. BDX

Alles, was Sie für einen besseren Einbau von Lichtlösungen benötigen

Die neuen Kombi-Eindeckrahmen mit flexibler Rinne bieten alle Komponenten, die Sie für den unkomplizierten und passgenauen Einbau von Lichtlösungen brauchen. Die neue, innovative und patentierte flexible Rinne macht dabei den Einbau noch einfacher.

Die Mittelrinne kann bei Kombinationen nebeneinander flexibel zwischen 10–16 cm eingestellt werden, sodass sie immer zum

Blendrahmen-Abstand vor Ort passt. Sie können den Eindeckrahmen also ganz entspannt bestellen, ohne dass vorher genaue Abmessungen vor Ort notwendig sind.

Sichern Sie sich ein attraktives Zusatzgeschäft, indem Sie größere Lichtlösungen jetzt noch leichter einbauen und damit mehr Tageslicht und frische Luft unter das Dach Ihrer Kunden bringen.

## Produktvorteile

- Alles, was Sie benötigen in einer Bestellung
- Garantiert einen regensicheren Anschluss zwischen Fenster, Sparren und der Dachbahn
- Ermöglicht einen passgenauen Einbau

## Einfache Bestellung in 3 Schritten

### 1 Dacheindeckung bestimmen

Bestimmen Sie das Dacheindeckungsmaterial Ihres Projekts und damit den passenden Kombi-Eindeckrahmen.

Ist der gewünschte Kombi-Eindeckrahmen mit flexibler Rinne erhältlich, befolgen Sie die weiteren Schritte. Wenn nicht, bestellen Sie wie gewohnt.

### 2 Benötigte Elemente auswählen

Bestimmen Sie, welche Elemente Sie für die Kombination benötigen. Bestellbeispiele und Hinweise finden Sie auf Seite 156.

Achten Sie bei den Bestellbeispielen darauf, dass es auf den ausgewählten Eindeckrahmen zutrifft.

### 3 Benötigte Elemente bestellen

Bestellen Sie die benötigten Elemente mit dem Buchstaben M am Ende der Artikelnummer z. B. **EKW MK08 2021M**

Bei Kombinationen übereinander müssen Sie noch für den \_ den Buchstaben der gewünschten Blendrahmen-Abstände übereinander (E, J) angeben z. B. **EKW MK08 2004MJ**

Das Dämm- und Anschluss-Set BDX sowie die Anschlusschürze BFX müssen nicht zusätzlich bestellt werden, da diese bei allen Kombi-Eindeckrahmen mit flexibler Rinne automatisch enthalten sind.

Alle Produkte in einer Bestellnummer z.B. EKW MK06 2021M



Eindeckrahmen



Flexible Rinne



Anschlusschürze BFX



Dämm- und Anschluss-Set BDX

## Verfügbar für



EKW



EKS



EKL



EKE

1	Automatische Produkte
2	Lichtlösungen
3	Dachfenster, Zubehör
4	Modernisierung, Austausch
5	Anschlussprodukte, Eindeckrahmen
6	Innenflügel
7	Besläge, Hitzeschutz, Markisen
8	Sonnen- und Insektenschutz
9	Flachdach-Lösungen
10	Tageslicht-Spot
11	RWA-Fenster, Zubehör
12	Services
13	Weitere Infos

# Bestellbeispiele Kombi-Eindeckrahmen

Für GGU, GGL, GPU, GPL, GTU, GTL, GXU, GXL, GXLA, GXLB

## Fenster nebeneinander

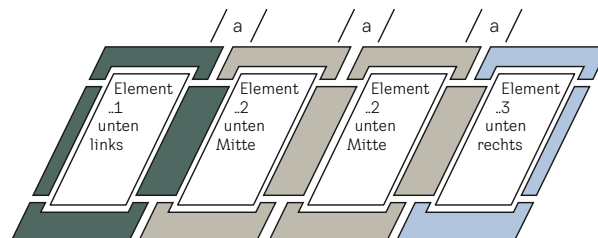
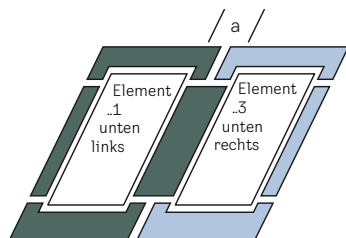

### 2 Fenster nebeneinander (Grundelement \_\_21)

Bestellbeispiel

EKW, EKS, EKL, EKE:

Blendrahmen-Abstand a: 12 cm

- 1 EKW MK08 2021M
- Bestehend aus  
1 EKW MK08 2001M (links)  
und 1 EKW MK08 2003  
(rechts)

Bestellbeispiel

EKT, EKJ, EKN, EKB:

Blendrahmen-Abstand a: 12 cm

- 1 EKB MK08 0021F
- Bestehend aus  
1 EKB MK08 0001F (links)  
und 1 EKB MK08 0003  
(rechts)

### 4 Fenster nebeneinander

Bestellbeispiel

EKW, EKS, EKL, EKE:

Blendrahmen-Abstand a: 14 cm

- 1 EKW MK08 2021M
- 2 EKW MK08 2002M

Bestellbeispiel

EKT, EKJ, EKN, EKB:

Blendrahmen-Abstand a: 14 cm

- 1 EKB MK08 0021G
- 2 EKB MK08 0002G
- 4 BDX MK08 2000

## Fenster übereinander

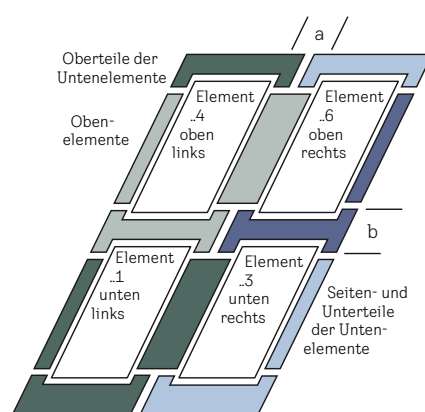
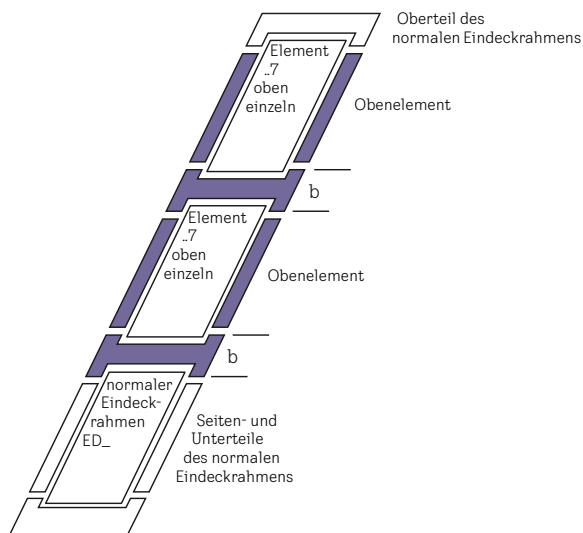

### 3 Fenster übereinander

Bestellbeispiel

EKW, EKS, EKL, EKE:

Blendrahmen-Abstand b:  
25 cm

- 1 EDW MK08 2000
- 2 EKW MK08 2007MJ

Bestellbeispiel

EKT, EKJ, EKN, EKB:

Blendrahmen-Abstand b:  
25 cm

- 1 EDB MK08 1000
- 2 EKB MK08 0007J
- 2 BFX MK08 2000

### 4er-Kassette

Bestellbeispiel

EKW, EKS, EKL, EKE:

Blendrahmen-Abstand a:  
12 cm, b: 10 cm

- 1 EKW MK08 2021M
- 1 EKW MK08 2004ME
- 1 EKW MK08 2006ME

Bestellbeispiel

EKT, EKJ, EKN, EKB:

Blendrahmen-Abstand a:  
12 cm, b: 10 cm

- 1 EKB MK08 0021F
- 1 EKB MK08 0004FE
- 1 EKB MK08 0006E
- 4 BDX MK08 2000

Weitere Informationen unter [velux.de/info/...](http://velux.de/info/...)

6327 Asymmetrische Kombi-Eindeckrahmen

6328 Zwischenrinnen in Sonderbreiten für VELUX Kombi-Eindeckrahmen

1	Automatische Produkte
2	Lichtlösungen
3	Dachfenster, Zubehör
4	Modernisierung, Austausch
5	Anschlussprodukte, Eindeckrahmen
6	Innenflüster
7	Rollläden, Hitzeschutz, Markisen
8	Sonnen- und Insektenschutz
9	Flachdach-Lösungen
10	Tageslicht-Spot
11	RWA-Fenster, Zubehör
12	Services
13	Weitere Infos

### Fenster neben- und übereinander

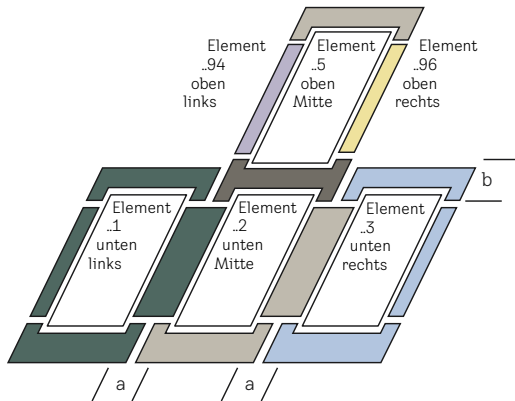

Asymmetrische Kombi-Eindeckrahmen

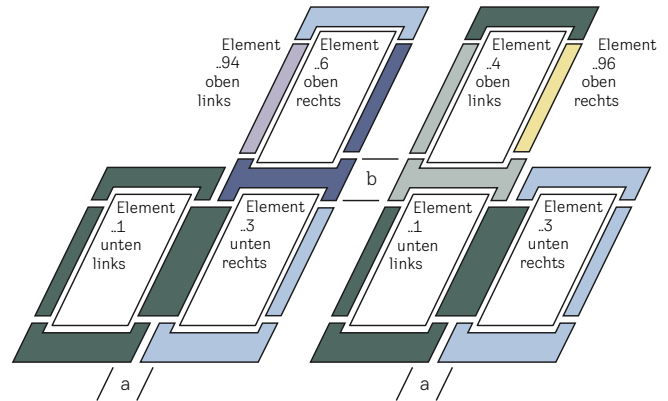

Asymmetrische Kombi-Eindeckrahmen

### Hinweis zu asymmetrischen Kombinationen

#### Bei links fehlenden Elementen

(von außen gesehen) wird der Anschluss zum Dach mit einem Kombi-Eindeckrahmen-Element „.94“ hergestellt.

#### Bei rechts fehlenden Elementen

(von außen gesehen) wird der Anschluss zum Dach mit einem Kombi-Eindeckrahmen-Element „.96“ hergestellt.

Die Kombi-Eindeckrahmen-Elemente „.94“ und „.96“ enthalten:

- ein Abschlussteil für das Kombi-Eindeckrahmen-Oberteil
- ein „normales“ Eindeckrahmen-Seitenteil, abhängig von der Dacheindeckung
- ein Übergangsblech zu dem darunterliegenden Kombi-Eindeckrahmen-Element

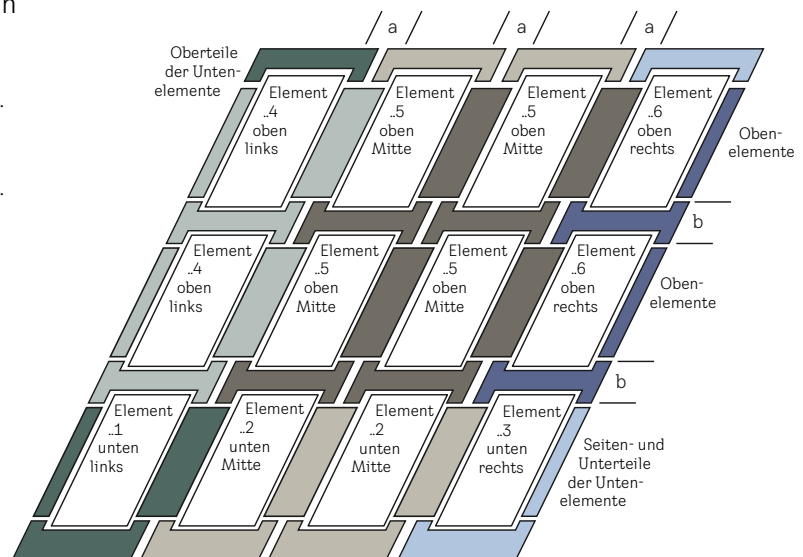

12er-Kassette

### Bestellhinweise

- Die Position der Elemente wird jeweils von außen gesehen bestimmt
- **Nebeneinander: lichter Blendrahmen-Abstand „a“.**  
Für alle Elemente, bei denen in den Zeichnungen „a“ angegeben ist, muss bei der Bestellung für die Bestimmung der passenden U-Rinne der lichte Blendrahmen-Abstand zum rechts danebenliegenden Dachfenster angegeben werden. **M (10 – 16 cm)** für EKW, EKS, EKL, EKE oder wahlweise **E (10 cm)**, **F (12 cm)**, **G (14 cm)** oder **H (16 cm)** für EKT, EKJ, EKN, EKB. Bitte ergänzen Sie den entsprechenden Buchstaben an der letzten Stelle der Artikelnummern
- Das Maß des Blendrahmen-Abstandes und die Breite der U-Rinne sind nicht identisch
- Bei der Wahl sind die Maßzugaben von 2–3 cm an allen Seiten für zusätzliche umlaufende Dämmung (BDX) zu berücksichtigen
- **Übereinander: lichter Blendrahmen-Abstand „b“.**  
Für alle Elemente, bei denen in den Zeichnungen „b“ angegeben ist, muss bei der Bestellung der lichte Blendrahmen-Abstand zum darunterliegenden Dachfenster angegeben werden, wahlweise **E (10 cm)** für Dachfenster ohne Rollläden oder Solar-/Elektro-Hitzeschutz-Markise, **J (25 cm)** für Dachfenster mit Rollläden oder Solar-/Elektro-Hitzeschutz-Markise. Bitte ergänzen Sie den entsprechenden Buchstaben an der letzten Stelle der Artikelnummern
- Alle nebeneinander angeordneten Dachfenster müssen die gleiche Länge haben
- Alle übereinander angeordneten Dachfenster müssen die gleiche Breite haben
- Für Wohn- und Ausstiegsfenster mit Rollläden SST und für Elektro-Rollläden SMH sind jeweils Kombinationen übereinander nicht möglich

# Kombi-Eindeckrahmen EKW Ziegel hoch/Welle, Aluminium

Für GGU, GGL, GPU, GPL, GTU, GTL, GXU, GXL, GXLA, GXLB

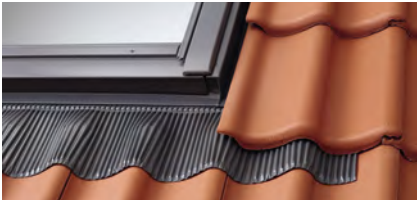

Zum Einbau beliebig vieler Dachfenster nebeneinander, übereinander oder neben- und übereinander.

Neu:  
Mit flexibler Rinne  
inkl. Dämm- und Anschluss-Set BDX

## Beispiel-Kombinationen

### EKW Ziegel hoch/Welle

Für flache und profilierte Eindeckmaterialien von 1,5 cm bis 12 cm Höhe.

#### Dacheindeckungsmaterial

Falzziegel, Flachdachziegel, Flachkremper, Reformpfanne, Frankfurter Pfanne, Taunuspfanne, Flachziegel, Heidelberger Pfanne, Biberschwanz-Ziegel in Kronendeckung, Klosterpfanne, Klosterziegel, Mönch und Nonne, Florentoziegel, Mistralpfanne, Toledoziegel sowie Reet, Stroh, Wellplatten 5-, 6-, 8-wellig, Berliner Welle

#### Dachneigungsbereich

15°–90°

#### Einbauhöhe

Standard (rote Linie)

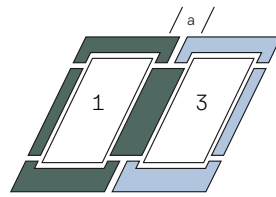

2 Fenster nebeneinander  
(Grundelement \_\_21)

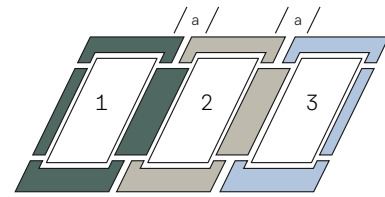

3 Fenster nebeneinander

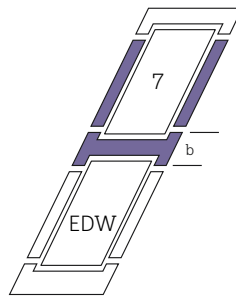

2 Fenster übereinander

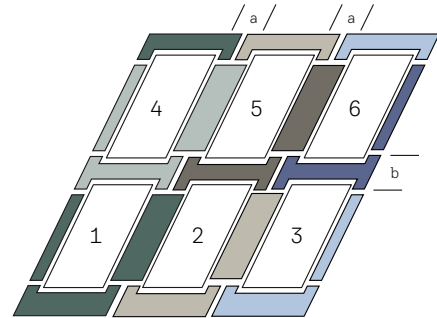

6er-Kassette

Größenbezeichnung der Fenster  
Blendrahmen-Außenmaße der Fenster in cm

**CK02** 55x78   **CK04** 55x98   **CK06** 55x118   **FK04** 66x98   **FK06** 66x118   **FK08** 66x140   **MK04** 78x98   **MK06** 78x118   **MK08** 78x140   **MK10** 78x160

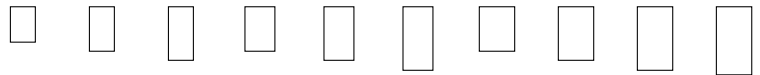

**Kombi-Eindeckrahmen-Elemente inkl. Dämm- und Anschluss-Set (BDX + BFX)** (Die Position der Elemente bei Kombinationen versteht sich immer von außen gesehen)

	EKW 2021M	Element unten links und rechts	416,-	426,-	436,-	436,-	460,-	500,-	460,-	500,-	510,-	526,-
	EKW 2002M	Element unten Mitte	208,-	213,-	218,-	218,-	230,-	250,-	230,-	250,-	255,-	263,-
	EKW 2004M_	Element oben links	208,-	213,-	218,-	218,-	230,-	250,-	230,-	250,-	255,-	263,-
	EKW 2005M_	Element oben Mitte	158,-	162,-	166,-	165,-	175,-	190,-	175,-	190,-	194,-	200,-
	EKW 2006M_	Element oben rechts	208,-	213,-	218,-	218,-	230,-	250,-	230,-	250,-	255,-	263,-
	EDW 2000 <sup>1</sup>	Standard-Eindeckrahmen Ziegel, inkl. Dämm- und Anschluss-Set	128,-	136,-	141,-	141,-	153,-	158,-	150,-	158,-	166,-	190,-
	EKW 2007M_	Element oben einzeln	208,-	213,-	218,-	218,-	230,-	250,-	230,-	250,-	255,-	263,-

Für \_ Buchstaben der gewünschten Blendrahmen-Abstände übereinander (E, J) angeben E = 10 cm, J = 25 cm  
Die Elemente können beliebig oft neben- und/oder übereinander kombiniert werden

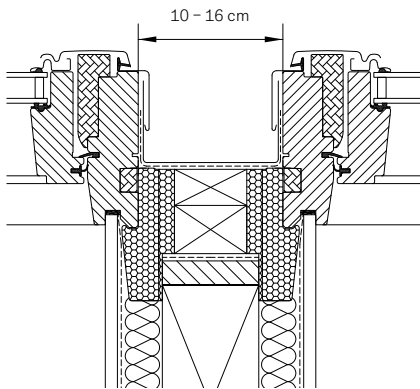

### Kombi-Eindeckrahmen

Zwei nebeneinander eingebaute VELUX Dachfenster mit VELUX Kombi-Eindeckrahmen. Möglicher Blendrahmen-Abstand 10–16 cm.



### Lichtlösung DUO/TRIO

2 oder 3 nebeneinander eingebaute VELUX Dachfenster ohne aufragenden Sparren und Blendrahmen-Abstand 10 cm, siehe optimierte Lichtlösung DUO Seite 44 bzw. Lichtlösung TRIO Seite 46

**Tipp**

### Hinweise

- Für Kombinationen mit Zusatzelementen GIU/GIL (Lichtlösung QUARTETT) oder Kombinationen von mehr als 3 Fenstern nebeneinander ist der Hilfssparren EKY W35 2000 (weiß) für 436,- Euro bestellbar (Planungshinweise siehe [velux.de/info/7017](http://velux.de/info/7017))

### Weitere Materialien

Typen	Ausführungs-Kennziffer	Lieferzeit in AT	Preise
Kupfer <sup>2</sup>	21_ _	10	Aufpreis je Fenster
Titanzink <sup>3</sup>	23_ _	10	
Alu Color <sup>4</sup>	28_ _	Auf Anfrage	144,-

### Weitere Informationen unter [velux.de/info/...](http://velux.de/info/...)

**6328** Zwischenrinnen in Sonderbreiten für VELUX Kombi-Eindeckrahmen

**7017** Wichtige Planungshinweise zu Fenstergrößen bei Verwendung des Hilfssparrens EKY

MK12	PK06	PK08	PK10	SK06	SK08	SK10	UK04	UK08	UK10	
78x180	94x118	94x140	94x160	114x118	114x140	114x160	134x98	134x140	134x160	🕒 AT

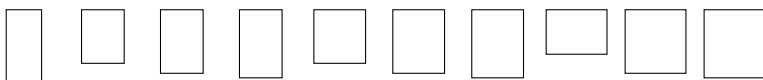

	546,-	566,-	576,-	570,-	600,-	620,-	570,-	646,-	660,-	5
	273,-	283,-	288,-	285,-	300,-	310,-	285,-	323,-	330,-	5
	273,-	283,-	288,-	285,-	300,-	310,-	285,-	323,-	330,-	5
	207,-	215,-	219,-	217,-	228,-	236,-	217,-	246,-	251,-	5
	273,-	283,-	288,-	285,-	300,-	310,-	285,-	323,-	330,-	5
	180,-	190,-	201,-	190,-	195,-	215,-	190,-	206,-	229,-	5
	273,-	283,-	288,-	285,-	300,-	310,-	285,-	323,-	330,-	5

Alle Preise sind UVP in Euro ohne MwSt.

<sup>1</sup> Bei Lichtbändern übereinander wird unten der Standard-Eindeckrahmen verwendet

<sup>2</sup> Schürze des Eindeckrahmen-Unterteils: Alu grau

<sup>3</sup> Schürze des Eindeckrahmen-Unterteils: Alu hellgrau NCS S3502-G

<sup>4</sup> In fast jedem RAL- oder NCS-Farbtton lieferbar, siehe Seite 23

1	Automatische Produkte
2	Lichtlösungen
3	Dachfenster, Zubehör
4	Modernisierung, Austausch
5	Anschlussprodukte, Eindeckrahmen
6	Innerflüter
7	Begleitend, Wurzelschutz, Markisen
8	Sonnen- und Insekten-schutz
9	Flachdach-Lösungen
10	Tageslicht-Spot
11	RWA-Fenster, Zubehör
12	Services
13	Weitere Infos

# Kombi-Eindeckrahmen EKT Flachziegel, Aluminium

Für GGU, GGL, GPU, GPL, GTU, GTL, GXU, GXL, GXLA, GXLB



Zum Einbau beliebig vieler Dachfenster nebeneinander, übereinander oder neben- und übereinander.

## Beispiel-Kombinationen

### EKT Flachziegel

Für flache Ziegel von 1,5 cm bis 4 cm Höhe.

#### Dacheindeckungsmaterial

Koramic, Wienerberger Orea 9, Monier Braas Turmalin, Braas Teviva, Braas Reviva, Creaton Domino, Nelskamp Nibra, Wienerberger Koramic Actua, Erlus Linea, Biberschwanz Ziegel in Kronendeckung und weitere

#### Dachneigungsbereich

20°–90°

#### Einbauhöhe

Standard (rote Linie)

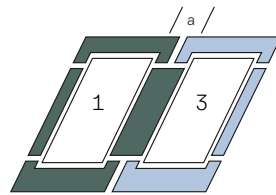

2 Fenster nebeneinander

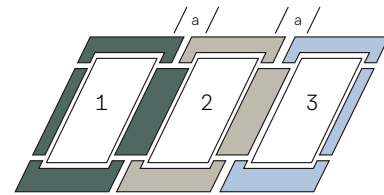

3 Fenster nebeneinander

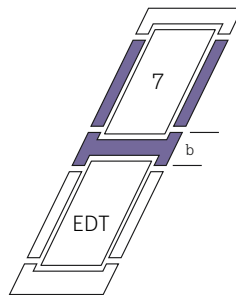

2 Fenster übereinander

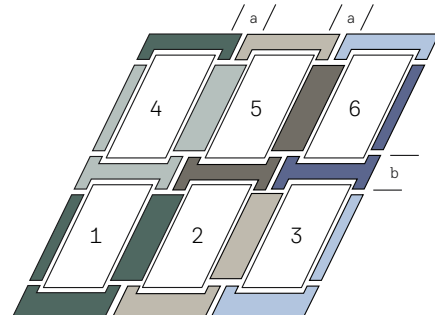

6er-Kassette

Größenbezeichnung der Fenster  
Blendrahmen-Außenmaße der Fenster in cm

CK02 55x78   CK04 55x98   CK06 55x118   FK04 66x98   FK06 66x118   FK08 66x140   MK04 78x98   MK06 78x118   MK08 78x140   MK10 78x160

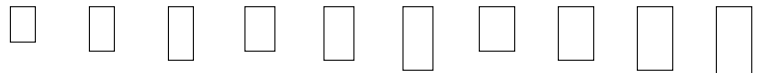

### Kombi-Eindeckrahmen-Elemente (Die Position der Elemente bei Kombinationen versteht sich immer von außen gesehen)

Element	Code	Position	55x78	55x98	55x118	66x98	66x118	66x140	78x98	78x118	78x140	78x160
	EKT 0001_1	Element unten links	153,-	156,-	160,-	160,-	169,-	184,-	169,-	184,-	187,-	193,-
	EKT 0002_1	Element unten Mitte	153,-	156,-	160,-	160,-	169,-	184,-	169,-	184,-	187,-	193,-
	EKT 0003_1	Element unten rechts	153,-	156,-	160,-	160,-	169,-	184,-	169,-	184,-	187,-	193,-
	EKW 2004M_	Element oben links, inkl. BDX + BFX	208,-	213,-	218,-	218,-	230,-	250,-	230,-	250,-	255,-	263,-
	EKX 0005M_	Element oben Mitte, inkl. BDX + BFX	221,-	226,-	231,-	231,-	244,-	265,-	244,-	265,-	271,-	279,-
	EKW 2006M_	Element oben rechts, inkl. BDX + BFX	208,-	213,-	218,-	218,-	230,-	250,-	230,-	250,-	255,-	263,-
	EDT 1000 <sup>1,2</sup>	Standard-Eindeckrahmen Flachziegel, inkl. Anschlussschürze BFX	94,-	100,-	103,-	103,-	113,-	116,-	110,-	116,-	122,-	139,-
	EKW 2007M_	Element oben einzeln, inkl. BDX + BFX	208,-	213,-	218,-	218,-	230,-	250,-	230,-	250,-	255,-	263,-

Für \_ Buchstabe der gewünschten Blendrahmen-Abstände nebeneinander (E, F, G, H) bzw. übereinander (E, J) angeben.

Für \_\_ Buchstaben der gewünschten Blendrahmen-Abstände neben- (E, F, G, H) und übereinander (E, J) angeben (zuerst Buchstabe für nebeneinander).

E = 10 cm, F = 12 cm, G = 14 cm, H = 16 cm, J = 25 cm

Die Elemente können beliebig oft neben- und/oder übereinander kombiniert werden



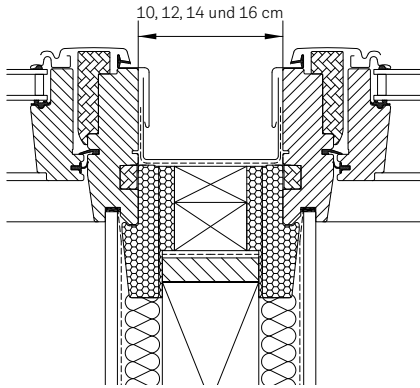

### Kombi-Eindeckrahmen

Zwei nebeneinander eingebaute VELUX Dachfenster mit VELUX Kombi-Eindeckrahmen. Möglicher Blendrahmen-Abstand 10, 12, 14 oder 16 cm.



### Lichtlösung DUO/TRIO

2 oder 3 nebeneinander eingebaute VELUX Dachfenster ohne aufragenden Sparren und Blendrahmen-Abstand 10 cm, siehe optimierte Lichtlösung DUO Seite 44 bzw. Lichtlösung TRIO Seite 46

### Hinweise

- Für die Kombi-Eindeckrahmen-Elemente 1–3 und den Standard-Eindeckrahmen ist das Dämm- und Anschluss-Set BDx 2000 jeweils separat zu bestellen, siehe Seite 188
- Für Kombinationen mit Zusatzelementen GIU/GIL (Lichtlösung QUARTETT) oder Kombinationen von mehr als 3 Fenstern nebeneinander ist der Hilfssparren EKY W35 2000 (weiß) für 436,- Euro bestellbar (Planungshinweise siehe [velux.de/info/7017](http://velux.de/info/7017))

Weitere Informationen unter [velux.de/info/...](http://velux.de/info/...)

**7017** Wichtige Planungshinweise zu Fenstergrößen bei Verwendung des Hilfssparrens EKY

**7046** Hinweise für den Einbau von VELUX Fenstern in Dächer mit Flachziegeln

MK12	PK06	PK08	PK10	SK06	SK08	SK10	UK04	UK08	UK10	AT
78x180	94x118	94x140	94x160	114x118	114x140	114x160	134x98	134x140	134x160	

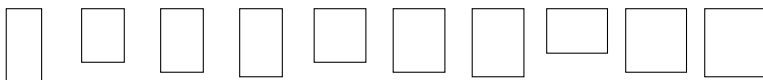

	200,-	208,-	211,-	209,-	221,-	228,-	209,-	237,-	243,-	5
	200,-	208,-	211,-	209,-	221,-	228,-	209,-	237,-	243,-	5
	200,-	208,-	211,-	209,-	221,-	228,-	209,-	237,-	243,-	5
	273,-	283,-	288,-	285,-	300,-	310,-	285,-	323,-	330,-	5
	289,-	300,-	306,-	303,-	319,-	329,-	303,-	344,-	351,-	5
	273,-	283,-	288,-	285,-	300,-	310,-	285,-	323,-	330,-	5
	132,-	139,-	147,-	139,-	143,-	158,-	139,-	151,-	168,-	5
	273,-	283,-	288,-	285,-	300,-	310,-	285,-	323,-	330,-	5

Alle Preise sind UVP in Euro ohne MwSt.

<sup>1</sup> Für die Kombi-Eindeckrahmen-Elemente 1–3 und den Standard-Eindeckrahmen ist das Dämm- und Anschluss-Set BDx 2000 jeweils separat zu bestellen, siehe Seite 188

<sup>2</sup> Bei Lichtbändern übereinander wird unten der Standard-Eindeckrahmen verwendet

1	Automatische Produkte
2	Lichtlösungen
3	Dachfenster, Zubehör
4	Modernisierung, Austausch
5	Anschlussprodukte, Eindeckrahmen
6	Innenflüter
7	Rollläden, Wurzschütz, Markisen
8	Sonnen- und Insekten-schutz
9	Flachdach-Lösungen
10	Tageslicht-Spot
11	RWA-Fenster, Zubehör
12	Services
13	Weitere Infos

# Kombi-Eindeckrahmen EKJ Ziegel für vertieften Einbau, Aluminium

Für GGU, GGL, GPU, GPL, GTU, GTL, GXU, GXL, GXLA, GXLB



Zum Einbau beliebig vieler Dachfenster nebeneinander, übereinander oder neben- und übereinander.

## Beispiel-Kombinationen

### EKJ Ziegel für vertieften Einbau

Für flache und profilierte Eindeckmaterialien von 1,5 bis 9 cm Höhe.

#### Dacheindeckungsmaterial

Falzziegel, Flachdachziegel, Flachkremper, Reformpfanne, Frankfurter Pfanne, Flachziegel, Heidelberger Pfanne, Wellplatten 5-, 6-, 8-wellig, Berliner Welle, Biberschwanz-Ziegel in Kronen- und Doppeldeckung

#### Dachneigungsbereich

20°–90°

#### Einbauhöhe

Vertieft (- 4 cm, blaue Linie)

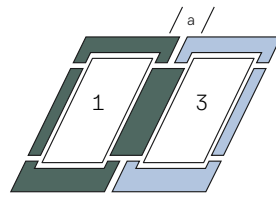

2 Fenster nebeneinander  
(Grundelement \_\_21)

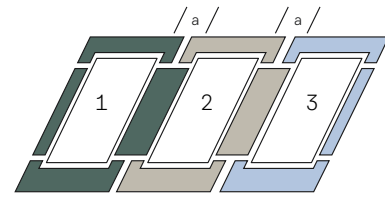

3 Fenster nebeneinander

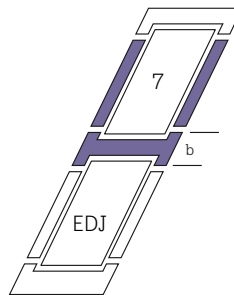

2 Fenster übereinander

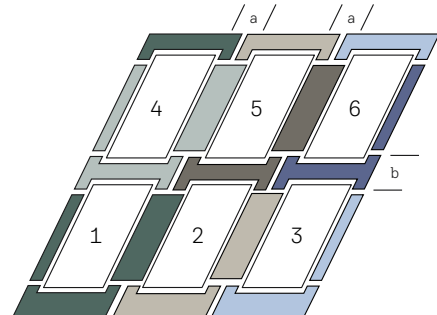

6er-Kassette

Größenbezeichnung der Fenster  
Blendrahmen-Außenmaße der Fenster in cm

**CK02** 55x78   **CK04** 55x98   **CK06** 55x118   **FK04** 66x98   **FK06** 66x118   **FK08** 66x140   **MK04** 78x98   **MK06** 78x118   **MK08** 78x140   **MK10** 78x160

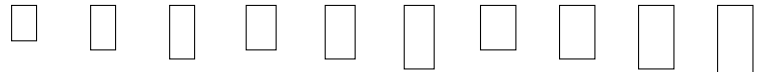

### Kombi-Eindeckrahmen-Elemente<sup>2</sup> (Die Position der Elemente bei Kombinationen versteht sich immer von außen gesehen)

Element	Position	CK02	CK04	CK06	FK04	FK06	FK08	MK04	MK06	MK08	MK10
EKJ 0021_	Element unten links und rechts	442,-	452,-	464,-	462,-	490,-	532,-	490,-	532,-	542,-	558,-
EKJ 0002_	Element unten Mitte	221,-	226,-	232,-	231,-	245,-	266,-	245,-	266,-	271,-	279,-
EKJ 0004_	Element oben links	221,-	226,-	232,-	231,-	245,-	266,-	245,-	266,-	271,-	279,-
EKX 0005_ F	Element oben Mitte	221,-	226,-	231,-	231,-	244,-	265,-	244,-	265,-	271,-	279,-
EKJ 0006_	Element oben rechts	221,-	226,-	232,-	231,-	245,-	266,-	245,-	266,-	271,-	279,-
EDJ 2000 <sup>1</sup>	Standard-Eindeckrahmen Ziegel, vertiefter Einbau inkl. Dämm- und Anschluss-Set	179,-	191,-	197,-	197,-	215,-	222,-	210,-	222,-	233,-	266,-
EKJ 0007_	Element oben einzeln	221,-	226,-	232,-	231,-	245,-	266,-	245,-	266,-	271,-	279,-

Für \_ Buchstabe der gewünschten Blendrahmen-Abstände nebeneinander (E, F, G, H) bzw. übereinander (E, J) angeben.

Für \_\_ Buchstaben der gewünschten Blendrahmen-Abstände neben- (E, F, G, H) und übereinander (E, J) angeben (zuerst Buchstabe für nebeneinander).

E = 10 cm, F = 12 cm, G = 14 cm, H = 16 cm, J = 25 cm

Die Elemente können beliebig oft neben- und/oder übereinander kombiniert werden

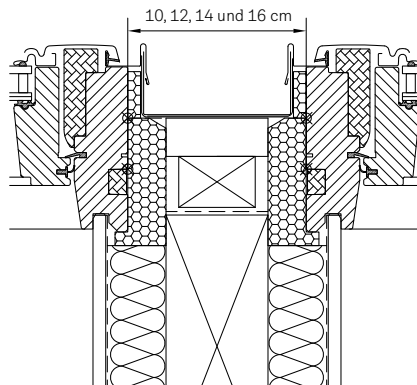

### Kombi-Eindeckrahmen

Zwei nebeneinander eingebaute VELUX Dachfenster mit VELUX Kombi-Eindeckrahmen. Möglicher Blendrahmen-Abstand 10, 12, 14 oder 16 cm.

### Hinweise

- Bei GTU/GTL zusätzlich ZZZ 228K A für jedes Fenster bestellen (für SK10 auf Anfrage)
- Für die Kombi-Eindeckrahmen-Elemente ist das Dämm- und Anschluss-Set BDX 2000F jeweils separat zu bestellen, siehe Seite 188

### Weitere Materialien

Typen	Ausführungs-Kennziffer	Lieferzeit in AT	Preise
Kupfer <sup>5</sup>	01_ _	Auf Anfrage	Aufpreis je Fenster 144,-
Titanzink <sup>4</sup>	03_ _		
Alu Color <sup>5</sup>	08_ _		

Weitere Informationen unter [velux.de/info/...](http://velux.de/info/...)

6328 Zwischenrinnen in Sonderbreiten für VELUX Kombi-Eindeckrahmen

	MK12 78x180	PK06 94x118	PK08 94x140	PK10 94x160	SK06 114x118	SK08 114x140	SK10 114x160	UK04 134x98	UK08 134x140	UK10 134x160	⌚ AT
		580,-	602,-	612,-	606,-	638,-	660,-	606,-	686,-	702,-	5
		290,-	301,-	306,-	303,-	319,-	330,-	303,-	343,-	351,-	5
		290,-	301,-	306,-	303,-	319,-	330,-	303,-	343,-	351,-	25
		289,-	300,-	306,-	303,-	319,-	329,-	303,-	344,-	351,-	25
		290,-	301,-	306,-	303,-	319,-	330,-	303,-	343,-	351,-	25
		253,-	266,-	281,-	266,-	272,-	301,-	266,-	288,-	321,-	5
		290,-	301,-	306,-	303,-	319,-	330,-	303,-	343,-	351,-	25

Alle Preise sind UVP in Euro ohne MwSt.

<sup>1</sup> Bei Lichtbändern übereinander wird unten der Standard-Eindeckrahmen verwendet  
<sup>2</sup> Dämm- und Anschluss-Set BDX 2000F für jedes Kombi-Eindeckrahmen-Element separat bestellen, siehe Seite 188  
<sup>3</sup> Schürze des Eindeckrahmen-Unterteils: Alu grau  
<sup>4</sup> Schürze des Eindeckrahmen-Unterteils: Alu hellgrau NCS S3502-G  
<sup>5</sup> In fast jedem RAL- oder NCS-Farbtone lieferbar, siehe Seite 23

1	Automatische Produkte
2	Lichtlösungen
3	Dachfenster, Zubehör
4	Modernisierung, Austausch
5	Anschlussprodukte, Eindeckrahmen
6	Innerflüder
7	Böhläden, Wurzschütz, Markisen
8	Sonnen- und Insekten-schutz
9	Flachdach-Lösungen
10	Tageslicht-Spot
11	RWA-Fenster, Zubehör
12	Services
13	Weitere Infos

# Kombi-Eindeckrahmen EKS Schiefer Stehfalz, Aluminium

Für GGU, GGL, GPU, GPL, GTU, GTL, GXU, GXL, GXLA, GXLB



Zum Einbau beliebig vieler Dachfenster nebeneinander, übereinander oder neben- und übereinander.

Neu:  
Mit flexibler Rinne  
inkl. Dämm- und Anschluss-Set BDX

Beispiel-Kombinationen

## EKS Schiefer Stehfalz

Für flache Eindeckmaterialien von 1,6 cm Höhe (2x 0,8 cm).

### Dacheindeckungsmaterial

Schiefer (z. B. deutsche und altdeutsche Deckung), Holzschindeln, Dachplatten

### Dachneigungsbereich

15°–90°

### Einbauhöhe

Standard (rote Linie)

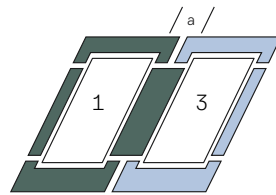

2 Fenster nebeneinander (Grundelement \_\_21)

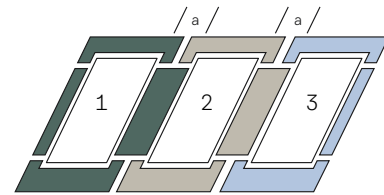

3 Fenster nebeneinander

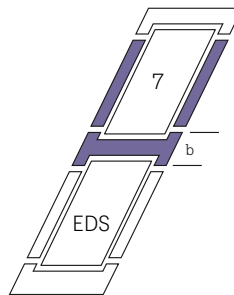

2 Fenster übereinander

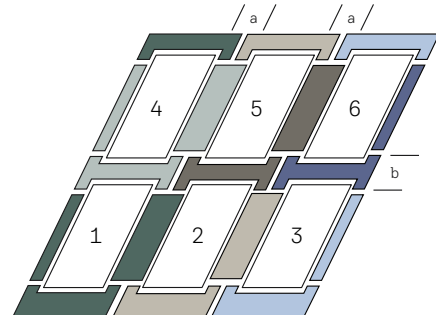

6er-Kassette

Größenbezeichnung der Fenster  
Blendrahmen-Außenmaße der Fenster in cm

**CK02** 55x78   **CK04** 55x98   **CK06** 55x118   **FK04** 66x98   **FK06** 66x118   **FK08** 66x140   **MK04** 78x98   **MK06** 78x118   **MK08** 78x140   **MK10** 78x160

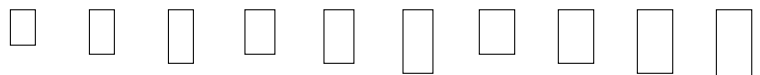

**Kombi-Eindeckrahmen-Elemente inkl. Dämm- und Anschluss-Set (BDX + BFX)** (Die Position der Elemente bei Kombinationen versteht sich immer von außen gesehen)

Element	Position	CK02	CK04	CK06	FK04	FK06	FK08	MK04	MK06	MK08	MK10
EKS 2021M	Element unten links und rechts	316,-	324,-	332,-	332,-	350,-	380,-	350,-	380,-	388,-	400,-
EKS 2002M	Element unten Mitte	158,-	162,-	166,-	166,-	175,-	190,-	175,-	190,-	194,-	200,-
EKS 2004M	Element oben links	158,-	162,-	166,-	166,-	175,-	190,-	175,-	190,-	194,-	200,-
EKS 2005M	Element oben Mitte	158,-	162,-	166,-	165,-	175,-	190,-	175,-	190,-	194,-	200,-
EKS 2006M	Element oben rechts	158,-	162,-	166,-	166,-	175,-	190,-	175,-	190,-	194,-	200,-
EDS 2000 <sup>1</sup>	Standard-Eindeckrahmen Schiefer Stehfalz inkl. Dämm- und Anschluss-Set	128,-	136,-	141,-	141,-	153,-	158,-	150,-	158,-	166,-	190,-
EKS 2007M	Element oben einzeln	158,-	162,-	166,-	166,-	175,-	190,-	175,-	190,-	194,-	200,-

Für \_ Buchstaben der gewünschten Blendrahmen-Abstände übereinander (E, J) angeben E = 10 cm, J = 25 cm  
Die Elemente können beliebig oft neben- und/oder übereinander kombiniert werden

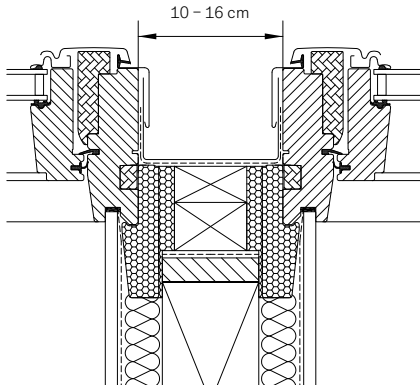

### Kombi-Eindeckrahmen

Zwei nebeneinander eingebaute VELUX Dachfenster mit VELUX Kombi-Eindeckrahmen. Möglicher Blendrahmen-Abstand 10–16 cm.



**Tipp**

### Lichtlösung DUO/TRIO

2 oder 3 nebeneinander eingebaute VELUX Dachfenster ohne aufragenden Sparren und Blendrahmen-Abstand 10 cm, siehe optimierte Lichtlösung DUO Seite 44 bzw. Lichtlösung TRIO Seite 46

### Hinweise

- Für Kombinationen mit Zusatzelementen GIU/GIL (Lichtlösung QUARTETT) oder Kombinationen von mehr als 3 Fenstern nebeneinander ist der Hilfssparren EKY W35 2000 (weiß) für 436,- € bestellbar (Planungshinweise siehe [velux.de/info/7017](http://velux.de/info/7017))

### Weitere Materialien

Typen	Ausführungs-Kennziffer	Lieferzeit in AT	Preise
Kupfer	21_ _	10	Aufpreis je Fenster
Titanzink	23_ _	10	144,-
Alu Color <sup>2</sup>	28_ _	Auf Anfrage	

### Weitere Informationen unter [velux.de/info/...](http://velux.de/info/...)

**6328** Zwischenrinnen in Sonderbreiten für VELUX Kombi-Eindeckrahmen

**7017** Wichtige Planungshinweise zu Fenstergrößen bei Verwendung des Hilfssparrens EKY

MK12	PK06	PK08	PK10	SK06	SK08	SK10	UK04	UK08	UK10	
78x180	94x118	94x140	94x160	114x118	114x140	114x160	134x98	134x140	134x160	🕒 AT

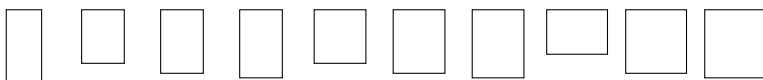

	414,-	430,-	438,-	434,-	456,-	472,-	434,-	492,-	502,-	5
	207,-	215,-	219,-	217,-	228,-	236,-	217,-	246,-	251,-	5
	207,-	215,-	219,-	217,-	228,-	236,-	217,-	246,-	251,-	5
	207,-	215,-	219,-	217,-	228,-	236,-	217,-	246,-	251,-	5
	207,-	215,-	219,-	217,-	228,-	236,-	217,-	246,-	251,-	5
	180,-	190,-	201,-	190,-	195,-	215,-	190,-	206,-	229,-	5
	207,-	215,-	219,-	217,-	228,-	236,-	217,-	246,-	251,-	5

Alle Preise sind UVP in Euro ohne MwSt.

<sup>1</sup> Bei Lichtbändern übereinander wird unten der Standard-Eindeckrahmen verwendet

<sup>2</sup> In fast jedem RAL- oder NCS-Farbtton lieferbar, siehe Seite 23

1	Automatische Produkte
2	Lichtlösungen
3	Dachfenster, Zubehör
4	Modernisierung, Austausch
5	Anschlussprodukte, Eindeckrahmen
6	Innenflüter
7	Begleit-, Schutz-, Markisen
8	Sonnen- und Insekten-schutz
9	Flachdach-Lösungen
10	Tageslicht-Spot
11	RWA-Fenster, Zubehör
12	Services
13	Weitere Infos

# Kombi-Eindeckrahmen EKL Schiefer Schichtstück, Aluminium

Für GGU, GGL, GPU, GPL, GTU, GTL, GXU, GXL, GXLA, GXLB



Zum Einbau beliebig vieler Dachfenster nebeneinander, übereinander oder neben- und übereinander.



Beispiel-Kombinationen

## EKL Schiefer Schichtstück

Für flache Eindeckmaterialien bis 1,6 cm Höhe (2x 0,8 cm).

### Dacheindeckungsmaterial

Schiefer (z. B. Rechteckschablonendoppeldeckung), Holzschindeln, Dachpappe, Dachplatten, Bitumenschindeln, Bitumenbahnen

### Dachneigungsbereich

15°–90°

### Einbauhöhe

Standard (rote Linie)

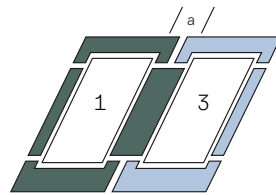

2 Fenster nebeneinander (Grundelement \_\_21)

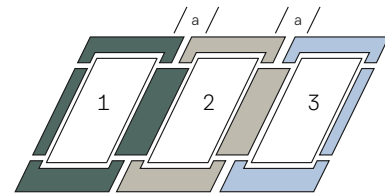

3 Fenster nebeneinander

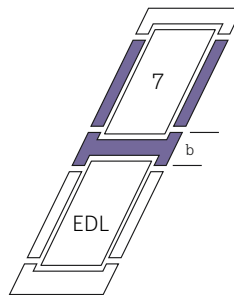

2 Fenster übereinander

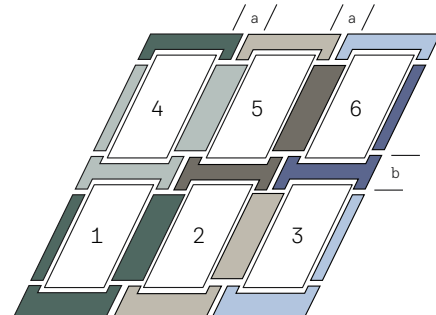

6er-Kassette

Größenbezeichnung der Fenster  
Blendrahmen-Außenmaße der Fenster in cm

**CK02** 55x78   **CK04** 55x98   **CK06** 55x118   **FK04** 66x98   **FK06** 66x118   **FK08** 66x140   **MK04** 78x98   **MK06** 78x118   **MK08** 78x140   **MK10** 78x160

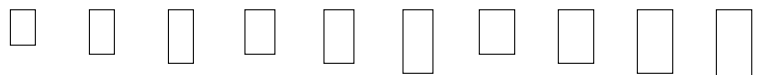

**Kombi-Eindeckrahmen-Elemente inkl. Dämm- und Anschluss-Set (BDX + BFX)** (Die Position der Elemente bei Kombinationen versteht sich immer von außen gesehen)

Element	CK02	CK04	CK06	FK04	FK06	FK08	MK04	MK06	MK08	MK10
EKL 2021M Element unten links und rechts	316,-	324,-	332,-	332,-	350,-	380,-	350,-	380,-	388,-	400,-
EKL 2002M Element unten Mitte	158,-	162,-	166,-	166,-	175,-	190,-	175,-	190,-	194,-	200,-
EKL 2004M _ Element oben links	158,-	162,-	166,-	166,-	175,-	190,-	175,-	190,-	194,-	200,-
EKL 2005M _ Element oben Mitte	158,-	162,-	166,-	165,-	175,-	190,-	175,-	190,-	194,-	200,-
EKL 2006M _ Element oben rechts	158,-	162,-	166,-	166,-	175,-	190,-	175,-	190,-	194,-	200,-
EDL 2000 <sup>1</sup> Standard-Eindeckrahmen Schiefer Schichtstück, inkl. Dämm- und Anschluss-Set	128,-	136,-	141,-	141,-	153,-	158,-	150,-	158,-	166,-	190,-
EKL 2007M _ Element oben einzeln	158,-	162,-	166,-	166,-	175,-	190,-	175,-	190,-	194,-	200,-

Für \_ Buchstaben der gewünschten Blendrahmen-Abstände übereinander (E, J) angeben E = 10 cm, J = 25 cm  
Die Elemente können beliebig oft neben- und/oder übereinander kombiniert werden

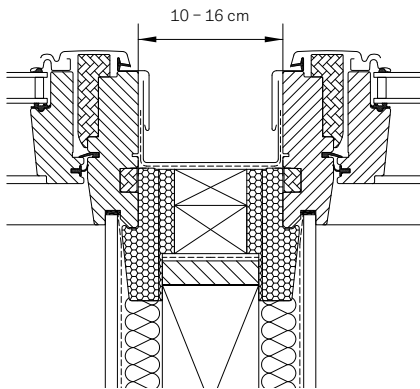

### Kombi-Eindeckrahmen

Zwei nebeneinander eingebaute VELUX Dachfenster mit VELUX Kombi-Eindeckrahmen. Möglicher Blendrahmen-Abstand 10–16 cm.



### Lichtlösung DUO/TRIO

2 oder 3 nebeneinander eingebaute VELUX Dachfenster ohne aufragenden Sparren und Blendrahmen-Abstand 10 cm, siehe optimierte Lichtlösung DUO Seite 44 bzw. Lichtlösung TRIO Seite 46

### Hinweise

- Für Kombinationen mit Zusatzelementen GIU/GIL (Lichtlösung QUARTETT) oder Kombinationen von mehr als 3 Fenstern nebeneinander ist der Hilfssparren EKY W35 2000 (weiß) für 436,- € bestellbar (Planungshinweise siehe [velux.de/info/7017](http://velux.de/info/7017))

### Weitere Materialien

Typen	Ausführungs-Kennziffer	Lieferzeit in AT	Preise
Kupfer	21_	10	Aufpreis je Fenster
Titanzink	23_	10	Fenster
Alu Color <sup>2</sup>	28_	Auf Anfrage	144,-

### Weitere Informationen unter [velux.de/info/...](http://velux.de/info/...)

- 6328** Zwischenrinnen in Sonderbreiten für VELUX Kombi-Eindeckrahmen
- 7017** Wichtige Planungshinweise zu Fenstergrößen bei Verwendung des Hilfssparrens EKY
- 7578** Einbau von VELUX Fenstern in Grün- oder Grasdächer

MK12	PK06	PK08	PK10	SK06	SK08	SK10	UK04	UK08	UK10	
78x180	94x118	94x140	94x160	114x118	114x140	114x160	134x98	134x140	134x160	⌚ AT

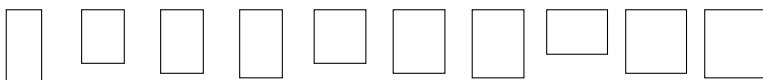

	414,-	430,-	438,-	434,-	456,-	472,-	434,-	492,-	502,-	5
	207,-	215,-	219,-	217,-	228,-	236,-	217,-	246,-	251,-	5
	207,-	215,-	219,-	217,-	228,-	236,-	217,-	246,-	251,-	5
	207,-	215,-	219,-	217,-	228,-	236,-	217,-	246,-	251,-	5
	207,-	215,-	219,-	217,-	228,-	236,-	217,-	246,-	251,-	5
	180,-	190,-	201,-	190,-	195,-	215,-	190,-	206,-	229,-	5
	207,-	215,-	219,-	217,-	228,-	236,-	217,-	246,-	251,-	5

Alle Preise sind UVP in Euro ohne MwSt.

<sup>1</sup> In fast jedem RAL- oder NCS-Farbtönen lieferbar, siehe Seite 23

<sup>2</sup> Bei Lichtbändern übereinander wird unten der Standard-Eindeckrahmen verwendet

1	Automatische Produkte
2	Lichtlösungen
3	Dachfenster, Zubehör
4	Modernisierung, Austausch
5	Anschlussprodukte, Eindeckrahmen
6	Innerflüter
7	Begleitend, Wurzelschutz, Markisen
8	Sonnen- und Insekten-schutz
9	Flachdach-Lösungen
10	Tageslicht-Spot
11	RWA-Fenster, Zubehör
12	Services
13	Weitere Infos

# Kombi-Eindeckrahmen EKN Schiefer Schichtstück für vertieften Einbau, Aluminium

Für GGU, GGL, GPU, GPL, GTU, GTL, GXU, GXL, GXLA, GXLB



Zum Einbau beliebig vieler Dachfenster nebeneinander, übereinander oder neben- und übereinander.

## Beispiel-Kombinationen

### EKN Schiefer Schichtstück für vertieften Einbau

Für flache Eindeckmaterialien bis 1,6 cm Höhe (2x 0,8 cm).

#### Dacheindeckungsmaterial

Schiefer (z. B. Rechteckschablondoppeldeckung), Holzschindeln, Dachpappe, Dachplatten, Bitumenschindeln, Bitumenbahnen

#### Dachneigungsbereich

20°–90°

#### Einbauhöhe

Vertieft (- 4 cm, blaue Linie)

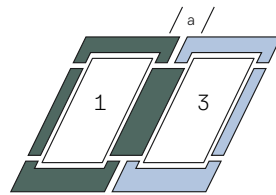

2 Fenster nebeneinander (Grundelement \_\_21)

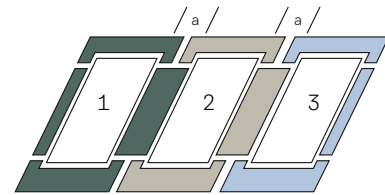

3 Fenster nebeneinander

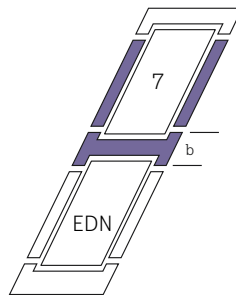

2 Fenster übereinander

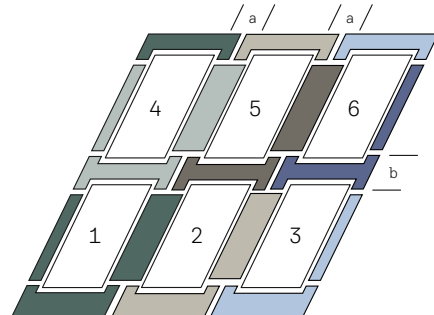

6er-Kassette

Größenbezeichnung der Fenster  
Blendrahmen-Außenmaße der Fenster in cm

CK02 55x78   CK04 55x98   CK06 55x118   FK04 66x98   FK06 66x118   FK08 66x140   MK04 78x98   MK06 78x118   MK08 78x140   MK10 78x160

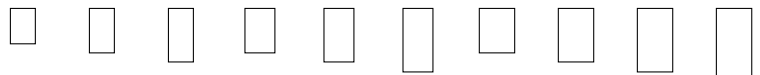

### Kombi-Eindeckrahmen-Elemente<sup>1</sup> (Die Position der Elemente bei Kombinationen versteht sich immer von außen gesehen)

Element	CK02	CK04	CK06	FK04	FK06	FK08	MK04	MK06	MK08	MK10
EKN 0021 _ Element unten links und rechts	360,-	368,-	378,-	378,-	400,-	434,-	400,-	434,-	442,-	456,-
EKN 0002 _ Element unten Mitte	180,-	184,-	189,-	189,-	200,-	217,-	200,-	217,-	221,-	228,-
EKN 0004 __ Element oben links	180,-	184,-	189,-	189,-	200,-	217,-	200,-	217,-	221,-	228,-
EKN 0005 __F Element oben Mitte	221,-	226,-	231,-	231,-	244,-	265,-	244,-	265,-	271,-	279,-
EKN 0006 _ Element oben rechts	180,-	184,-	189,-	189,-	200,-	217,-	200,-	217,-	221,-	228,-
EDN 2000 <sup>2</sup> Standard-Eindeckrahmen Schiefer Schichtstück, vertiefter Einbau, inkl. Dämm- und Anschluss-Set	161,-	171,-	177,-	177,-	193,-	199,-	189,-	199,-	209,-	239,-
EKN 0007 _ Element oben einzeln	180,-	184,-	189,-	189,-	200,-	217,-	200,-	217,-	221,-	228,-

Für \_ Buchstabe der gewünschten Blendrahmen-Abstände nebeneinander (E, F, G, H) bzw. übereinander (E, J) angeben.

Für \_\_ Buchstaben der gewünschten Blendrahmen-Abstände neben- (E, F, G, H) und übereinander (E, J) angeben (zuerst Buchstabe für nebeneinander).

E = 10 cm, F = 12 cm, G = 14 cm, H = 16 cm, J = 25 cm

Die Elemente können beliebig oft neben- und/oder übereinander kombiniert werden



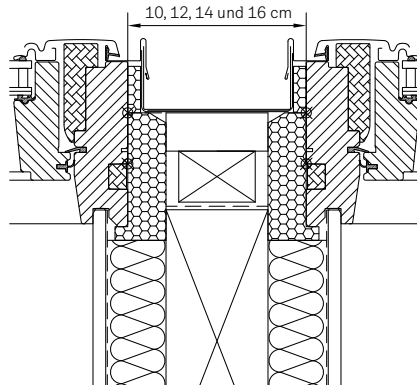

### Kombi-Eindeckrahmen

Zwei nebeneinander eingebaute VELUX Dachfenster mit VELUX Kombi-Eindeckrahmen. Möglicher Blendrahmen-Abstand 10, 12, 14 oder 16 cm.

### Hinweise

- Bei GTU/GTL zusätzlich ZZZ 228K A für jedes Fenster bestellen
- Für die Kombi-Eindeckrahmen-Elemente ist das Dämm- und Anschluss-Set BDx 2000F jeweils separat zu bestellen, bei Verwendung des EKY auf Anfrage

### Weitere Materialien

Typen	Ausführungs-Kennziffer	Lieferzeit in AT	Preise
Kupfer	01_..	Auf Anfrage	Aufpreis je Fenster
Titanzink	03_..		144,-
Alu Color <sup>3</sup>	08_..		

Weitere Informationen unter [velux.de/info/...](http://velux.de/info/...)

6328 Zwischenrinnen in Sonderbreiten für VELUX Kombi-Eindeckrahmen

MK12	PK06	PK08	PK10	SK06	SK08	SK10	UK04	UK08	UK10	🕒
78x180	94x118	94x140	94x160	114x118	114x140	114x160	134x98	134x140	134x160	AT

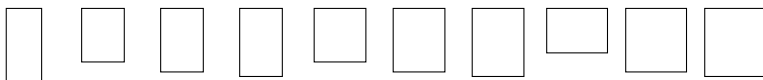

		472,-	490,-	498,-	494,-	520,-	538,-	494,-	560,-	572,-	10
		236,-	245,-	249,-	247,-	260,-	269,-	247,-	280,-	286,-	5
		236,-	245,-	249,-	247,-	260,-	269,-	247,-	280,-	286,-	25
		289,-	300,-	306,-	303,-	319,-	329,-	303,-	344,-	351,-	25
		236,-	245,-	249,-	247,-	260,-	269,-	247,-	280,-	286,-	25
		227,-	239,-	253,-	239,-	245,-	271,-	239,-	259,-	289,-	5
		236,-	245,-	249,-	247,-	260,-	269,-	247,-	280,-	286,-	25

Alle Preise sind UVP in Euro ohne MwSt.

<sup>1</sup> Dämm- und Anschluss-Set BDx 2000F für jedes Kombi-Eindeckrahmen-Element separat bestellen, siehe Seite 188

<sup>2</sup> Bei Lichtbändern übereinander wird unten der Standard-Eindeckrahmen verwendet

<sup>3</sup> In fast jedem RAL- oder NCS-Farbtönen lieferbar, siehe Seite 23

# Kombi-Eindeckrahmen EKB Biberschwanz Doppeldeckung, Aluminium

Für GGU, GGL, GPU, GPL, GTU, GTL, GXU, GXL, GXLA, GXLB



Zum Einbau beliebig vieler Dachfenster nebeneinander, übereinander oder neben- und übereinander.

## Beispiel-Kombinationen

### EKB Biberschwanz Doppeldeckung

Für flache Eindeckmaterialien bis 3,8 cm Höhe (2x 1,9 cm).

#### Dacheindeckungsmaterial

Biberschwanz-Ziegel in Doppeldeckung

#### Dachneigungsbereich

25°–90°

#### Einbauhöhe

Standard (rote Linie)

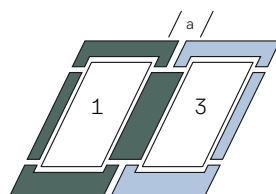

2 Fenster nebeneinander  
(Grundelement \_\_21)

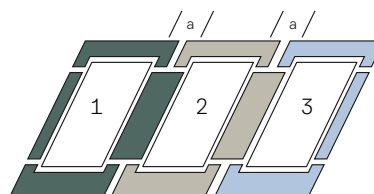

3 Fenster nebeneinander

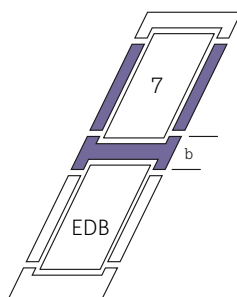

2 Fenster übereinander

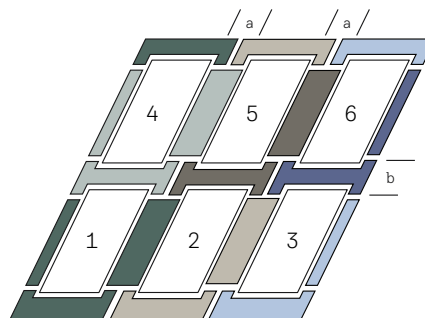

6er-Kassette

Größenbezeichnung der Fenster  
Blendrahmen-Außenmaße der Fenster in cm

CK02 55x78   CK04 55x98   CK06 55x118   FK04 66x98   FK06 66x118   FK08 66x140   MK04 78x98   MK06 78x118   MK08 78x140   MK10 78x160

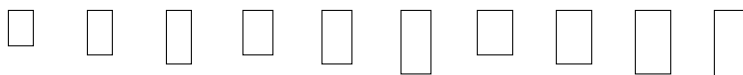

#### Kombi-Eindeckrahmen-Elemente<sup>1</sup> (Die Position der Elemente bei Kombinationen versteht sich immer von außen gesehen)

Element	CK02	CK04	CK06	FK04	FK06	FK08	MK04	MK06	MK08	MK10
EKB 0021 _ Element unten links und rechts	272,-	278,-	284,-	284,-	302,-	328,-	302,-	328,-	334,-	344,-
EKB 0002 _ Element unten Mitte	136,-	139,-	142,-	142,-	151,-	164,-	151,-	164,-	167,-	172,-
EKB 0004 __ Element oben links	136,-	139,-	142,-	142,-	151,-	164,-	151,-	164,-	167,-	172,-
EKB 0005 __ Element oben Mitte	221,-	226,-	231,-	231,-	244,-	265,-	244,-	265,-	271,-	279,-
EKB 0006 _ Element oben rechts	136,-	139,-	142,-	142,-	151,-	164,-	151,-	164,-	167,-	172,-
EDB 1000 <sup>2</sup> Standard-Eindeckrahmen Biberschwanz Doppeldeckung, inkl. Anschlusschürze BFX	94,-	100,-	103,-	103,-	113,-	116,-	110,-	116,-	122,-	139,-
EKB 0007 _ Element oben einzeln	136,-	139,-	142,-	142,-	151,-	164,-	151,-	164,-	167,-	172,-

Für \_ Buchstabe der gewünschten Blendrahmen-Abstände nebeneinander (E, F, G, H) bzw. übereinander (E, J) angeben.

Für \_\_ Buchstaben der gewünschten Blendrahmen-Abstände neben- (E, F, G, H) und übereinander (E, J) angeben (zuerst Buchstabe für nebeneinander).

E = 10 cm, F = 12 cm, G = 14 cm, H = 16 cm, J = 25 cm

Die Elemente können beliebig oft neben- und/oder übereinander kombiniert werden

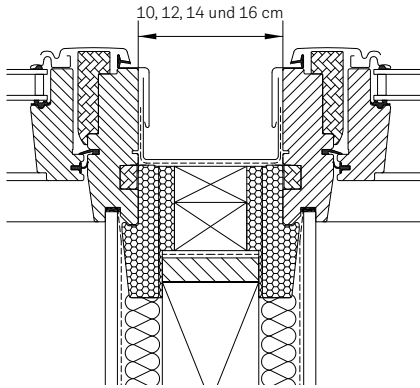

### Kombi-Eindeckrahmen

Zwei nebeneinander eingebaute VELUX Dachfenster mit VELUX Kombi-Eindeckrahmen. Möglicher Blendrahmen-Abstand 10, 12, 14 oder 16 cm.



### Lichtlösung DUO/TRIO

2 oder 3 nebeneinander eingebaute VELUX Dachfenster ohne aufragenden Sparren und Blendrahmen-Abstand 10 cm, siehe optimierte Lichtlösung DUO Seite 44 bzw. Lichtlösung TRIO Seite 46

### Hinweise

- Für die Kombi-Eindeckrahmen-Elemente und den Standard-Eindeckrahmen ist das Dämm- und Anschluss-Set BDX 2000 jeweils separat zu bestellen, siehe Seite 188
- Für den Einbau der Fenster in Dächer mit Kronendeckung den Eindeckrahmen EKW verwenden
- Für Kombinationen mit Zusatzelementen GIU/GIL (Lichtlösung QUARTETT) oder Kombinationen von mehr als 3 Fenstern nebeneinander ist der Hilfssparren EKY W35 2000 (weiß) für 436,- € bestellbar (Planungshinweise siehe [velux.de/info/7017](http://velux.de/info/7017))

### Weitere Materialien

Typen	Ausführungs-Kennziffer	Lieferzeit in AT	Preise
Kupfer	01_ _	Auf Anfrage	Aufpreis je Fenster 144,-
Titanzink	03_ _		
Alu Color <sup>3</sup>	08_ _		

### Weitere Informationen unter [velux.de/info/...](http://velux.de/info/...)

- 6328 Zwischenrinnen in Sonderbreiten für VELUX Kombi-Eindeckrahmen
- 7017 Wichtige Planungshinweise zu Fenstergrößen bei Verwendung des Hilfssparrens EKY
- 7048 Hinweise für den Einbau von VELUX Fenstern in Dächer mit Biberschwanz-Ziegeln in Kronen- und Doppeldeckung

MK12	PK06	PK08	PK10	SK06	SK08	SK10	UK04	UK08	UK10	🕒 AT
78x180	94x118	94x140	94x160	114x118	114x140	114x160	134x98	134x140	134x160	

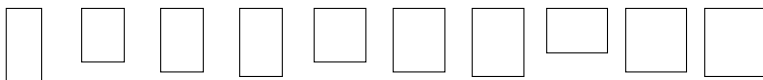

	356,-	370,-	376,-	372,-	392,-	406,-	372,-	422,-	432,-	5
	178,-	185,-	188,-	186,-	196,-	203,-	186,-	211,-	216,-	5
	178,-	185,-	188,-	186,-	196,-	203,-	186,-	211,-	216,-	5
	289,-	300,-	306,-	303,-	319,-	329,-	303,-	344,-	351,-	5
	178,-	185,-	188,-	186,-	196,-	203,-	186,-	211,-	216,-	5
	132,-	139,-	147,-	139,-	143,-	158,-	139,-	151,-	168,-	5
	178,-	185,-	188,-	186,-	196,-	203,-	186,-	211,-	216,-	5

Alle Preise sind UVP in Euro ohne MwSt.

<sup>1</sup> Für die Kombi-Eindeckrahmen-Elemente und den Standard-Eindeckrahmen ist das Dämm- und Anschluss-Set BDX 2000 jeweils separat zu bestellen, siehe Seite 188

<sup>2</sup> Bei Lichtbändern übereinander wird unten der Standard-Eindeckrahmen verwendet

<sup>3</sup> In fast jedem RAL- oder NCS-Farbtönen lieferbar, siehe Seite 23

# Kombi-Eindeckrahmen EKE Metall Stehfalz, Titanzink

Für GGU, GGL, GPU, GPL, GTU, GTL, GXU, GXL, GXLA, GXLB



Zum Einbau beliebig vieler Dachfenster nebeneinander, übereinander oder neben- und übereinander.

Neu:  
Mit flexibler Rinne  
inkl. Dämm- und Anschluss-Set BDx

Beispiel-Kombinationen

## EKE Metall Stehfalz

Für den Einbau der VELUX Fenster in Metall-Stehfalzdächer.

**Dachneigungsbereich**  
15°-90°

**Einbauhöhe**  
Standard (rote Linie)

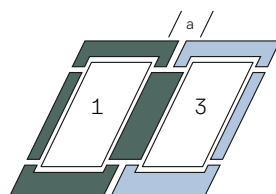

2 Fenster nebeneinander  
(Grundelement \_\_21)

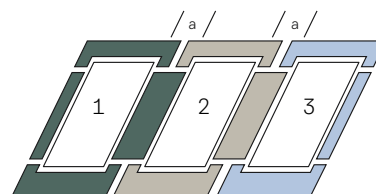

3 Fenster nebeneinander

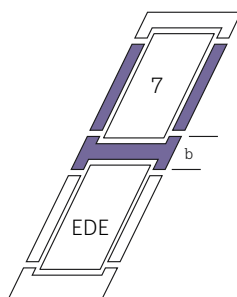

2 Fenster übereinander

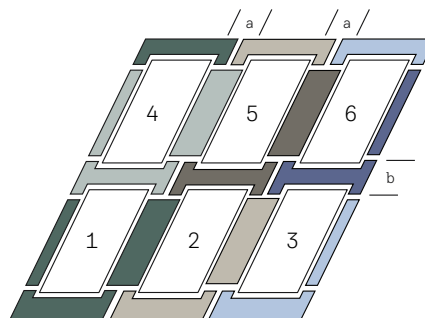

6er-Kassette

Größenbezeichnung der Fenster  
Blendrahmen-Außenmaße der Fenster in cm

**CK02** 55x78   **CK04** 55x98   **CK06** 55x118   **FK04** 66x98   **FK06** 66x118   **FK08** 66x140   **MK04** 78x98   **MK06** 78x118   **MK08** 78x140   **MK10** 78x160

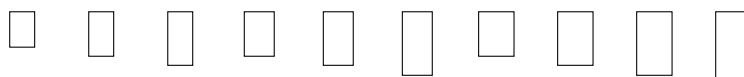

**Kombi-Eindeckrahmen-Elemente inkl. Dämm- und Anschluss-Set (BDx + BFX)** (Die Position der Elemente bei Kombinationen versteht sich immer von außen gesehen)

	EKE 2321M	Element unten links und rechts	1.236,-	1.258,-	1.282,-	1.282,-	1.338,-	1.430,-	1.338,-	1.430,-	1.452,-	1.486,-
	EKE 2302M	Element unten Mitte	618,-	629,-	641,-	641,-	669,-	715,-	669,-	715,-	726,-	743,-
	EKE 2304M _	Element oben links	618,-	629,-	641,-	641,-	669,-	715,-	669,-	715,-	726,-	743,-
	EKE 2305M _	Element oben Mitte	618,-	629,-	641,-	641,-	669,-	715,-	669,-	715,-	726,-	743,-
	EKE 2306M _	Element oben rechts	618,-	629,-	641,-	641,-	669,-	715,-	669,-	715,-	726,-	743,-
	EDE 2300 <sup>1</sup>	Standard-Eindeckrahmen Metall Stehfalz, inkl. Dämm- und Anschluss-Set	308,-	318,-	324,-	324,-	341,-	347,-	336,-	347,-	357,-	388,-
	EKE 2307M _	Element oben einzeln	618,-	629,-	641,-	641,-	669,-	715,-	669,-	715,-	726,-	743,-

Für \_ Buchstaben der gewünschten Blendrahmen-Abstände übereinander (E, J) angeben E = 10 cm, J = 25 cm  
Die Elemente können beliebig oft neben- und/oder übereinander kombiniert werden

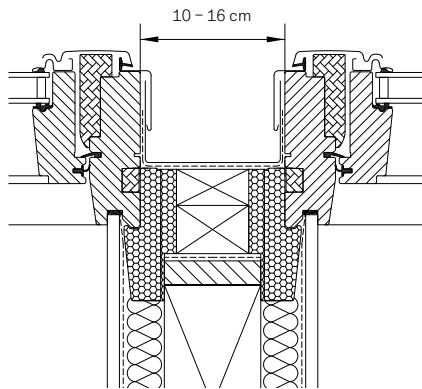

### Kombi-Eindeckrahmen

Zwei nebeneinander eingebaute VELUX Dachfenster mit VELUX Kombi-Eindeckrahmen. Möglicher Blendrahmen-Abstand 10–16 cm.



### Lichtlösung DUO

2 nebeneinander eingebaute VELUX Dachfenster ohne aufragenden Sparren und Blendrahmen-Abstand 10 cm, siehe optimierte Lichtlösung DUO Seite 44

**Tipp**

### Hinweise

- Für Kombinationen mit Zusatzelementen GIU/GIL (Lichtlösung QUARTETT) oder Kombinationen von mehr als 3 Fenstern nebeneinander ist der Hilfssparren EKY W35 2000 (weiß) für 436,- € bestellbar (Planungshinweise siehe [velux.de/info/7017](http://velux.de/info/7017))

### Weitere Materialien

Typen	Ausführungs-Kennziffer	Lieferzeit in AT	Preise
Kupfer	21_ _	20	Preis wie Titanzink

### Weitere Informationen unter [velux.de/info/...](http://velux.de/info/...)

- 6007** EDQ – Eindeckrahmen für Stehfalzdächer mit Klick-System
- 6328** Zwischenrinnen in Sonderbreiten für VELUX Kombi-Eindeckrahmen
- 7017** Wichtige Planungshinweise zu Fenstergrößen bei Verwendung des Hilfssparrens EKY

MK12	PK06	PK08	PK10	SK06	SK08	SK10	UK04	UK08	UK10	
78x180	94x118	94x140	94x160	114x118	114x140	114x160	134x98	134x140	134x160	⌚ AT

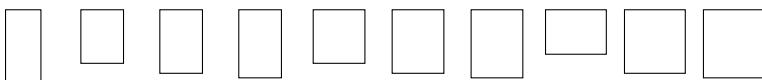

	1.532,-	1.578,-	1.600,-	1.588,-	1.658,-	1.704,-	1.588,-	1.762,-	1.794,-	20
	766,-	789,-	800,-	794,-	829,-	852,-	794,-	881,-	897,-	20
	766,-	789,-	800,-	794,-	829,-	852,-	794,-	881,-	897,-	20
	766,-	789,-	800,-	794,-	829,-	852,-	794,-	881,-	897,-	20
	375,-	388,-	402,-	388,-	394,-	421,-	388,-	408,-	439,-	20
	766,-	789,-	800,-	794,-	829,-	852,-	794,-	881,-	897,-	20

Alle Preise sind UVP in Euro ohne MwSt.

<sup>1</sup> Bei Lichtbändern übereinander wird unten der Standard-Eindeckrahmen verwendet

1	Automatische Produkte
2	Lichtlösungen
3	Dachfenster, Zubehör
4	Modernisierung, Austausch
5	Anschlussprodukte, Eindeckrahmen
6	Innerflüter
7	Bolläden, Wurzschütz, Markisen
8	Sonnen- und Insekten-schutz
9	Flachdach-Lösungen
10	Tageslicht-Spot
11	RWA-Fenster, Zubehör
12	Services
13	Weitere Infos

# Die Firstlösung – zum Einbau von VELUX Dachfenstern über den First

Mit dieser einfachen Lösung bietet VELUX die Möglichkeit, VELUX Dachfenster auch über den First einzubauen

Dieser Einbau schafft nicht nur einen außergewöhnlichen Ausblick, sondern darüber hinaus auch Lichtverhältnisse wie in einem Atelier.

Ein Firsthauben-Set verbindet immer zwei Dachfenster miteinander und verbindet deren Eindeckrahmen-Oberteile – sowohl bei Einzel- als auch bei Kombi-Eindeckrahmen. Der Einbau kann, je nach Wunsch, mit oder ohne durchgehenden Firstziegel erfolgen.

Wenn die Dachfenster schwer zugänglich sind, empfehlen wir elektrisch oder solarbetriebene, pflegeleichte Kunststoff-Fenster GGÜ zu verwenden.

### Dachneigungsbereich

15° – 55°



Einbau ohne durchgehenden Firstziegel



Innenansicht einer Firstlösung



Einbau mit durchgehenden Firstziegel

Größenbezeichnung der Fenster

Außenmaße der Fenster in cm

Größe für Firstlösung EKX

CK02	CK04	CK06	FK04	FK06	FK08	MK04	MK06	MK08	MK10
55x78	55x98	55x118	66x98	66x118	66x140	78x98	78x118	78x140	78x160
CK00	CK00	CK00	FK00	FK00	FK00	MK00	MK00	MK00	MK00



EKX 0088	Set für 2 Fenster über First, Alu	205,-	205,-	205,-	214,-	214,-	214,-	256,-	256,-	256,-	256,-
----------	-----------------------------------	-------	-------	-------	-------	-------	-------	-------	-------	-------	-------

Planungs- und Bestellhinweise

- 1 Für jeweils 2 Dachfenster, die über First verbunden werden, wird ein Set benötigt, z. B. 1x EKX FK00 0088 (siehe Skizze 1).
- 2 Bei Fensterkombinationen nebeneinander wird pro Fensterpaar über den First ein Firsthauben-Set benötigt, z. B. 3 Fenster nebeneinander = 3x EKX FK00 0088 (siehe Skizze 2).
- 3 Bei einer Verwendung von VELUX Rollläden muss ein Mindestabstand der Dachfenster zum Firstscheitelpunkt eingehalten werden. Weitere Informationen finden Sie im Dokument [velux.de/info/6324](http://velux.de/info/6324).
- 4 Aufgrund der Fensterplatzierung im First können spezielle Anforderungen bei der Bedienung der Fenster auftreten. Weitere Informationen finden Sie im Dokument [velux.de/info/6324](http://velux.de/info/6324).
- 5 Die angegebenen Artikelnummern sind passend für alle zulässigen Dachneigungen und lieferbare Planungs- und Bestellhinweise und Blendrahmen-Abstände der Dachfenster.



Kombination von 2 Fenstern über den First mit 1 Firsthauben-Set



Kombination von 6 Fenstern über den First mit 3 Firsthauben-Sets

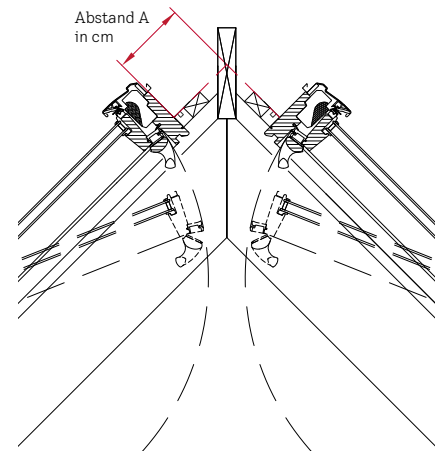

Zulässiger Abstand der Dachfensteroberkante zum Firstscheitelpunkt bei Verwendung der VELUX Firstlösung: 8 – 20 cm.

Hinweise

- Zur Firstlösung ist der normale Einzel- bzw. Kombi-Eindeckrahmen für die Fenster zu bestellen
- Sonderausführungen Kupfer, Titanzink, RAL- oder NCS-Farbtöne auf Anfrage
- Bei Verwendung der Firstlösung können VELUX Innenfutter nicht verwendet werden

Weitere Informationen unter [velux.de/info/...](http://velux.de/info/...)

6324 Einbauhinweise von VELUX Fenstern über den First, Preise und Lieferzeiten

7032 Hinweise für Überkopfverglasung

MK12	PK06	PK08	PK10	SK06	SK08	SK10	UK04	UK08	UK10	🕒
78x180	94x118	94x140	94x160	114x118	114x140	114x160	134x98	134x140	134x160	AT
MK00	PK00	PK00	PK00	SK00	SK00	SK00	UK00	UK00	UK00	
256,-	276,-	276,-	276,-	294,-	294,-	294,-	314,-	314,-	314,-	15

Alle Preise sind UVP in Euro ohne MwSt.

# Wärmegeädämmter Aufkeilrahmen – die ideale Lösung für flach geneigte Dächer

Durch den wärmegeädämmten VELUX Aufkeilrahmen gewinnen Sie auch bei flachen Dächern genügend Kopffreiheit, um direkt vor dem Dachfenster noch bequem stehen zu können



## Produktvorteile

- Mehr Raumgewinn und optimale Anschlussicherheit
- Komplett-Paket: wärmegeädämmter Aufkeilrahmen inkl. BFX Anschlusschürze
- Dämmmaterial = Polyurethan-Schaum
- Als Kombi-Aufkeilrahmen inkl. Knicksparren

## Hinweise

- Bei Einsatz von VELUX Aufkeilrahmen richtet sich die Fensterlänge nicht nach der Dachneigung, sondern nach der um  $10^\circ$  steileren Neigung des Fensters
- Aufkeilrahmen für Metall-Stehfalzdächer und Dächer, bestehend aus Schweißbahnen, sind nicht lieferbar
- VELUX Innenfutter auch bei Einbau mit Einzel-Aufkeilrahmen erhältlich, siehe Seite 198

## Einsatzzweck

- Generell soll die Oberkante des Fensters in einer Höhe von etwa 200 cm eingebaut werden
- Für Dächer unter  $35^\circ$  Neigung gibt es kein Fenster, das lang genug ist, um die gewünschte Fensterunterkante von
  - 90 cm bei Dachfenstern mit Oberbedienung
  - 120 cm bei Dachfenstern mit Untenbedienungzu erreichen
- Der Einsatz eines VELUX Aufkeilrahmens ist hier die ideale Lösung
- Alternativ können Sie die Ausblickfläche mit Zusatzelementen nach unten erweitern, siehe ab Seite 92

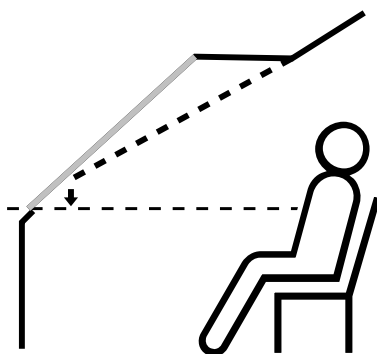

Der untere Durchblickpunkt liegt niedriger, weil das Dachfenster um  $10^\circ$  steiler ist als das Dach. Es reicht bei gleicher Fensteroberkante weiter nach unten.

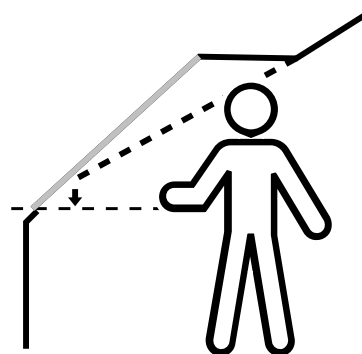

Mehr Kopffreiheit und zusätzlicher Raumgewinn, weil die Oberkante des Dachfensters weiter nach außen rückt und mehr Wohnfläche mit voller Stehhöhe entsteht.



1	Automatische Produkte
2	Lichtlösungen
3	Dachfenster, Zubehör
4	Modernisierung, Austausch
5	Anschlussprodukte, Eindeckrahmen
6	Innerflüter
7	Böllden, Wurzelschutz, Markisen
8	Sonnen- und Insekten-schutz
9	Flachdach-Lösungen
10	Tageslicht-Spot
11	RWA-Fenster, Zubehör
12	Services
13	Weitere Infos

## Einfache und schnelle Montage



1. Die im Lieferumfang enthaltenen Dämmteile montieren.



2. Dämmteile auf den vorbereiteten Dachausschnitt aufsetzen und mit der Unterkonstruktion verbinden.



3. Fenster-Blendrahmen in die Dämmung einsetzen und verschrauben.



4. Für den regensicheren Anschluss die mitgelieferte Anschlusschürze BFX montieren.



5. Anschließend die Außenverblechung anbringen und den Fensterflügel einsetzen.

Weitere Informationen unter [velux.de/info/...](http://velux.de/info/...)

7015 Sparrenabstände bei Einbau von VELUX Fenstern mit Aufkeilrahmen

7022 Wechselabstände über und unter dem Fenster bei Einbau eines Aufkeilrahmens

## Details der serienmäßigen Wärmedämmung

Das Material der serienmäßigen Wärmedämmung besteht aus einer Sperrholzplatte mit Polyurethan-Schaum, welche oben und seitlich angeordnet ist.

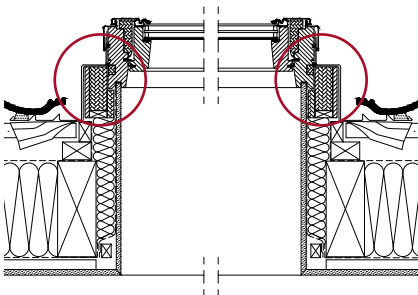

### Wärmedämmung an den Seitenteilen

Die Dicke der Dämmung an den Seitenteilen beträgt 5,1 cm. Wärmeleitfähigkeitsstufe 022.

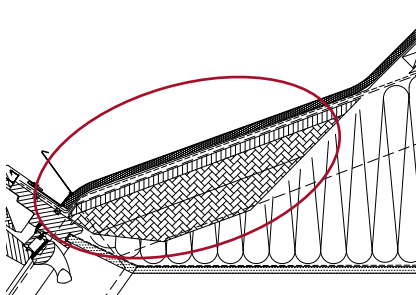

### Wärmedämmung am Oberteil

Im Oberteil beträgt die Dämmstoffdicke 8,1 cm. Wärmeleitfähigkeitsstufe 022.

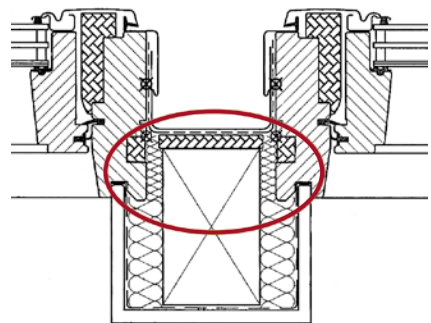

### Wärmedämmung und Abstand der Dachfenster beim Kombi-Aufkeilrahmen

Der lichte Blendrahmen-Abstand beträgt 10 cm.

# Wärmegeädämmtter Aufkeilrahmen/Kombi-Aufkeilrahmen für 1–3 Fenster nebeneinander

Für GGU, GGL, GPU, GPL, GTU, GTL, GXU, GXL, GXLA, GXLB



## Hinweise

- Rollläden auch bei EAZ/EAW/EAS Aufkeilrahmen/Kombi-Aufkeilrahmen möglich
- VELUX Innenfutter auch bei Einbau mit Einzel-Aufkeilrahmen erhältlich, siehe Seite 198

## Einzel-Aufkeilrahmen

- Zum Einbau einzelner Fenster, 10° steiler als das Dach
- Komplet-Paket: wärmegeädämmtter Aufkeilrahmen inkl. BFX Anschlusschürze
- Wärmeleitfähigkeitsstufe 022

## Kombi-Aufkeilrahmen von bis zu 3 Dachfenstern nebeneinander

- Zum Einbau der Fenster mit 10 cm Blendrahmen-Abstand, 10° steiler als das Dach
- Komplet-Paket: wärmegeädämmtter Kombi-Aufkeilrahmen inkl. BFX Anschlusschürzen, Knicksparren und Befestigungsmaterial
- Wärmeleitfähigkeitsstufe 022

Größenbezeichnung der Fenster  
Blendrahmen-Außenmaße der Fenster in cm

**CK02** 55x78   **CK04** 55x98   **CK06** 55x118   **FK04** 66x98   **FK06** 66x118   **FK08** 66x140   **MK04** 78x98   **MK06** 78x118   **MK08** 78x140   **MK10** 78x160

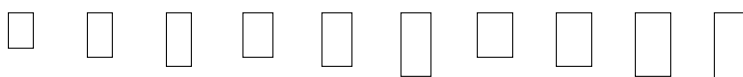

### Einzel-Aufkeilrahmen

Größenbezeichnung	Material	CK02	CK04	CK06	FK04	FK06	FK08	MK04	MK06	MK08	MK10
EAZ 6000	Ziegel, Alu grau wärmegeädämmt, inkl. Anschlusschürze BFX					839,-	918,-	848,-	883,-	936,-	1.015,-
EAW 6000	Ziegel hoch/Welle, Alu grau wärmegeädämmt, inkl. Anschlusschürze BFX					839,-	918,-	848,-	883,-	936,-	1.015,-
EAS 6000	Schiefer Stehfalz, Alu grau wärmegeädämmt, inkl. Anschlusschürze BFX					713,-	781,-	721,-	751,-	796,-	863,-

### Kombi-Aufkeilrahmen, für 2 Fenster nebeneinander

EAZ 6021E	Ziegel, Alu grau wärmegeädämmt, inkl. Anschlusschürze BFX					2.156,-	2.360,-	2.179,-	2.269,-	2.405,-	2.610,-
EAW 6021E	Ziegel hoch/Welle, Alu grau wärmegeädämmt, inkl. Anschlusschürze BFX					2.156,-	2.360,-	2.179,-	2.269,-	2.405,-	2.610,-
EAS 6021E	Schiefer Stehfalz, Alu grau wärmegeädämmt, inkl. Anschlusschürze BFX					1.832,-	2.006,-	1.852,-	1.929,-	2.045,-	2.218,-

### Kombi-Aufkeilrahmen, für 3 Fenster nebeneinander

EAZ 6031E	Ziegel, Alu grau wärmegeädämmt, inkl. Anschlusschürze BFX					2.315,-	2.535,-	2.340,-	2.437,-	2.583,-	2.803,-
EAW 6031E	Ziegel hoch/Welle, Alu grau wärmegeädämmt, inkl. Anschlusschürze BFX					2.315,-	2.535,-	2.340,-	2.437,-	2.583,-	2.803,-
EAS 6031E	Schiefer Stehfalz, Alu grau wärmegeädämmt, inkl. Anschlusschürze BFX					1.968,-	2.154,-	1.989,-	2.072,-	2.196,-	2.382,-



### EAZ Ziegel

Für flache und profilierte Eindeckmaterialien von 1,5 bis 4,5 cm Höhe.

#### Dacheindeckungsmaterial

Falzziegel, Flachdachziegel, Flachkremper, Reformpfanne, Frankfurter Pfanne, Taunuspfanne, Flachziegel, Heidelberger Pfanne, Biberschwanz-Ziegel in Kronen- und Doppeldeckung

#### Dachneigungsbereich

20°–75°

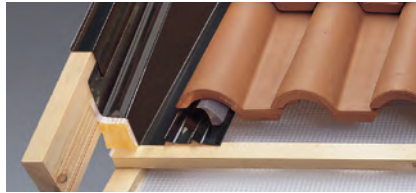

### EAW Ziegel hoch/Welle

Für flache und profilierte Eindeckmaterialien von 1,5 bis 12 cm Höhe.

#### Dacheindeckungsmaterial

Klosterpfanne, Klosterziegel, Mönch und Nonne, Florentoziegel, Mistralpfanne, Toledoziegel, Flachziegel sowie Reet, Stroh, Wellplatten 5-, 6-, 8-wellig, Berliner Welle, Biberschwanz-Ziegel in Kronen- und Doppeldeckung

#### Dachneigungsbereich

10°–75°



### EAS Schiefer Stehfalz

Für flache Eindeckmaterialien bis 1,6 cm Höhe (2x 0,8 cm).

#### Dacheindeckungsmaterial

Schiefer, Holzschindeln, Dachplatten.

#### Dachneigungsbereich

20°–75°

MK12 78x180 PK06 94x118 PK08 94x140 PK10 94x160 SK06 114x118 SK08 114x140 SK10 114x160 UK04 134x98 UK08 134x140 UK10 134x160

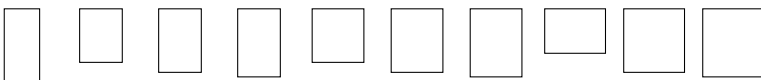

	MK12	PK06	PK08	PK10	SK06	SK08	SK10	UK04	UK08	UK10	
		971,-	989,-	1.042,-	980,-	1.033,-	1.060,-	980,-	1.121,-	1.174,-	5/20 <sup>1</sup>
		971,-	989,-	1.042,-	980,-	1.033,-	1.060,-	980,-	1.121,-	1.174,-	5/20 <sup>2</sup>
		826,-	841,-	886,-	833,-	878,-	901,-		953,-	998,-	20
		2.496,-	2.542,-	2.678,-	2.519,-	2.655,-	2.723,-	2.519,-	2.882,-		5/20 <sup>3</sup>
		2.496,-	2.542,-	2.678,-	2.519,-	2.655,-	2.723,-	2.519,-	2.882,-		20
		2.122,-	2.160,-	2.276,-	2.141,-	2.257,-	2.315,-		2.450,-		20
											20
											20
											20

Alle Preise sind UVP in Euro ohne MwSt.

### Weitere Materialien

Typen	Ausführungs-Kennziffer	Lieferzeit in AT	Preise
<b>EAZ/EAW/EAS</b>			
Kupfer	61_ _		Aufpreis
Titanzink	63_ _	Auf	Auf
Alu Color <sup>4</sup>	68_ _	Anfrage	Anfrage

### Weitere Informationen unter [velux.de/info/...](http://velux.de/info/...)

- 7046** Hinweise für den Einbau von VELUX Fenstern in Dächer mit Flachziegeln
- 7048** Hinweise für den Einbau von VELUX Fenstern in Dächer mit Biberschwanz-Ziegeln in Kronen- und Doppeldeckung
- 7057** Hinweise für den Einbau von Schallschutz-Klasse-3-Fenstern in Aufkeilrahmen und Kombi-Aufkeilrahmen (Die Schallschutz-Klasse 4 kann nicht erreicht werden!)

<sup>1</sup> Die Lieferzeit für die Größen FK08, MK04, MK10, UK04 und UK10 beträgt 20 AT  
<sup>2</sup> Die Lieferzeit für die Größen FK06, MK04, MK06, MK08, SK06, SK08 und UK08 beträgt 5 AT  
<sup>3</sup> Die Lieferzeit für die Größen FK06, FK08, MK04, MK06 und MK10 beträgt 20 AT  
<sup>4</sup> In fast jedem RAL- oder NCS-Farbtönen lieferbar, siehe Seite 23

1	Automatische Produkte
2	Lichtlösungen
3	Dachfenster, Zubehör
4	Modernisierung, Austausch
5	Anschlussprodukte, Eindeckrahmen
6	Innerflüder
7	Böhliden, Holzschutz, Markisen
8	Sonnen- und Insekten-schutz
9	Flachdach-Lösungen
10	Tageslicht-Spot
11	RWA-Fenster, Zubehör
12	Services
13	Weitere Infos

# Wärmegeädämmter Kombi-Aufkeilrahmen für gaubenähnliche Lösungen

Für GGU, GGL, GPU, GPL, GTU, GTL



## EBW Ziegel hoch/Welle

Für flache und profilierte Eindeckmaterialien von 1,5 bis 12 cm Höhe.

### Dacheindeckungsmaterial

Klosterpfanne, Klosterziegel, Mönch und Nonne, Florentoziegel, Mistralpfanne, Toledoziegel, Flachziegel sowie Reet, Stroh, Wellplatten 5-, 6-, 8-wellig, Berliner Welle, Biberschwanz-Ziegel in Kronen- und Doppeldeckung

### Dachneigungsbereich

35°–70°

## Hinweise

- Bei der Bestellung ist zwingend die Dachneigung anzugeben
- Unterdachschürze und Wärmedämmrahmen für den optimalen Bauanschluss sind im Lieferumfang enthalten
- GPU Elektrofenster können nicht eingesetzt werden
- Einfach kombinierbar mit VELUX Hitzeschutz-Markisen und Sonnenschutzprodukten
- Innenverkleidung ist bauseits zu erstellen
- Dachausschnitte in cm:
  - MK06 2022BK: 167,9 x 267,0
  - PK06 2022BK: 200,3 x 267,0
  - SK06 2022BK: 239,9 x 267,0
  - MK06 2032BK: 247,7 x 267,0

## Kombi-Aufkeilrahmen für 4 oder 6 Fenster zur Erstellung der Lichtlösung PANORAMA

- Blendrahmen-Abstand der Dachfenster nebeneinander: 1,8 cm
- Die unteren Fenster sind 20° steiler und die oberen Fenster 20° flacher als das Dach
- Komplett-Paket: wärmegeädämmter Kombi-Aufkeilrahmen inkl. Dämmung, BFX Anschlusschürzen, Querträger und Befestigungsmaterial
- Wärmeleitfähigkeitsstufe 025

Größenbezeichnung der Fenster  
Blendrahmen-Außenmaße der Fenster in cm

**MK06** 78x118   **PK06** 94x118   **SK06** 114x118

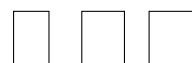

### ☐☐ Kombi-Aufkeilrahmen für 4 Fenster neben- und übereinander

EBW 2022BK	Ziegel hoch/Welle, Alu grau wärmegeädämmt, inkl. Anschlusschürze BFX	3.280,-	3.416,-	3.460,-	5/25 <sup>1</sup>
------------	--	---------	---------	---------	-------------------

### ☐☐☐ Kombi-Aufkeilrahmen für 6 Fenster neben- und übereinander

EBW 2032BK	Ziegel hoch/Welle, Alu grau wärmegeädämmt, inkl. Anschlusschürze BFX	3.622,-			5
------------	--	---------	--	--	---

Alle Preise sind UVP in Euro ohne MwSt.



## Weitere Materialien

Typen	Ausführungs-Kennziffer	Lieferzeit in AT	Preise
<b>EBW</b>			
Kupfer	21__		Aufpreis
Titanzink	23__	Auf	Auf
Alu Color <sup>2</sup>	28__	Anfrage	Anfrage

Weitere Informationen unter [velux.de/info/...](http://velux.de/info/...)

- 7046 Hinweise für den Einbau von VELUX Fenstern in Dächer mit Flachziegeln
- 7048 Hinweise für den Einbau von VELUX Fenstern in Dächer mit Biberschwanz-Ziegeln in Kronen- und Doppeldeckung
- 7057 Hinweise für den Einbau von Schallschutz-Klasse-3-Fenstern in Aufkeilrahmen und Kombi-Aufkeilrahmen (Die Schallschutz-Klasse 4 kann nicht erreicht werden!)
- 9601 Produktdatenblatt und Bestellhinweise für die Lichtlösung PANORAMA

1	Automatische Produkte
2	Lichtlösungen
3	Dachfenster, Zubehör
4	Modernisierung, Austausch
5	Anschlussprodukte, Eindeckrahmen
6	Innerflüder
7	Begleit-, Hitzeschutz-Markisen
8	Sonnen- und Insekten-schutz
9	Flachdach-Lösungen
10	Tageslicht-Spot
11	RWA-Fenster, Zubehör
12	Services
13	Weitere Infos

<sup>1</sup> Die Lieferzeit für die Größe SK06 beträgt 5 AT

<sup>2</sup> In fast jedem RAL- oder NCS-Farbtönen lieferbar, siehe Seite 23

# Einbauzubehör/Aufkeilrahmen für LICHTBAND/DACHBALKON

Für LICHTBAND (GIU, GIL) und DACHBALKON GDL



Einbau einzelner VELUX Dachfenster mit Zusatzelementen GIU/GIL oder Einbau des DACHBALKON GDL

Zusätzlich zu dem Eindeckrahmen der oben liegenden Fenster (bei DACHBALKON GDL in der Größe MK10/PK10/SK10) benötigen Sie:

- 1 Satz Eindeckrahmen-Verlängerungsteile, passend zum Typ des Eindeckrahmens
- **Dachneigungsbereich 15°–90°**

Einbau mehrerer VELUX Dachfenster mit Zusatzelementen GIU/GIL oder Einbau des DACHBALKON GDL

Zusätzlich zu den Kombi-Eindeckrahmen der oben liegenden Fenster (bei DACHBALKON GDL in der Größe MK10/PK10/SK10) benötigen Sie:

- 1 Satz Eindeckrahmen-Verlängerungsteile, passend zum Typ der Kombi-Eindeckrahmen
- 1 Eindeckrahmen-Zwischenrinne für jeden Fensterzwischenraum im gleichen Blendrahmen-Abstand wie die Kombi-Eindeckrahmen. Auch mit Schwingfenstern oder anderen Verglasungen erhältlich, siehe Kapitel Dachfenster, Seite 70

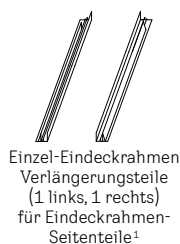
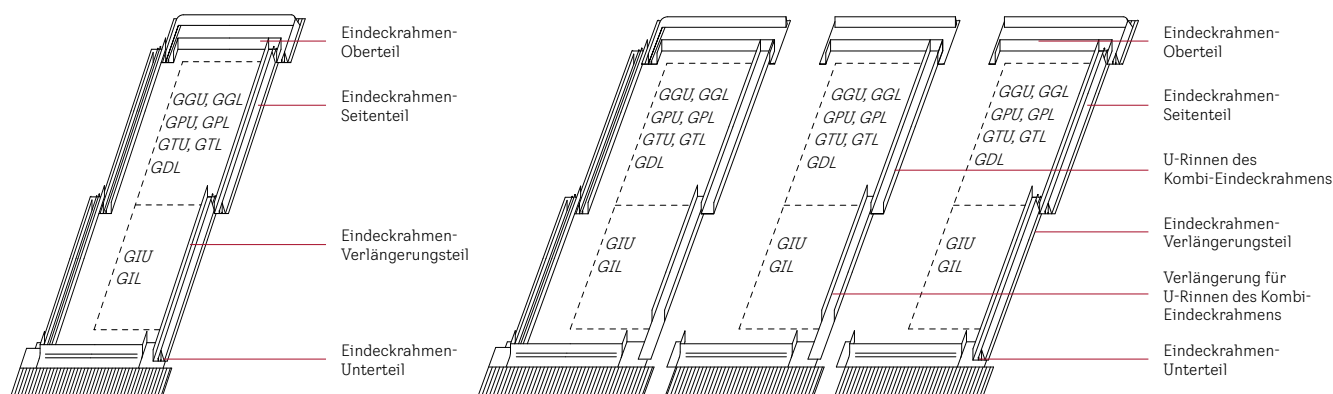

Neu: 2000er Versionen inkl. BDX



Neu: Flexible Rinne für ETW/ETS/ETL/ETE



## Eindeckrahmen-Verlängerungen inkl. BDX + BFX (Standard-Einbauhöhe)

Ziegel; Ziegel hoch/Welle; Flachziegel, Alu grau inkl. Dämm- und Anschluss-Set BDX	ETW WK34 2000	84,-	5	ETW WK34 2000M	127,-	5
Schiefer Stehfalz, Alu grau inkl. Dämm- und Anschluss-Set BDX	ETS WK34 2000	84,-	5	ETS WK34 2000M	127,-	5
Schiefer Schichtstück, Alu grau inkl. Dämm- und Anschluss-Set BDX	ETL WK34 2000	84,-	5	ETL WK34 2000M	127,-	5
Metall Stehfalz, Titanzink inkl. Dämm- und Anschluss-Set BDX	ETE WK34 2300	416,-	5	ETE WK34 2300M	416,-	5

## Eindeckrahmen-Verlängerungen inkl. BFX (Standard-Einbauhöhe)

Ziegel; Ziegel hoch/Welle, Alu grau inkl. Dämm- und Anschluss-Set BDX	ETW WK34 1000	73,-	5			
Schiefer Stehfalz, Alu grau inkl. Dämm- und Anschluss-Set BDX	ETS WK34 1000	73,-	5			
Schiefer Schichtstück, Alu grau inkl. Dämm- und Anschluss-Set BDX	ETL WK34 1000	73,-	5			

## Eindeckrahmen-Verlängerungen für vertieften Einbau

Ziegel für vertieften Einbau, Alu grau	ETJ WK34 0000 <sup>5</sup>	73,-	5	ETJ WK34 0000_	73,-	10
Schiefer Schichtstück für vertieften Einbau, Alu grau	ETN WK34 0000 <sup>5</sup>	73,-	5	ETN WK34 0000_	73,-	15

Für \_ in der Bestellnummer für die Zwischenrinnen jeweils Blendrahmen-Abstand einsetzen: E = 10 cm, F = 12 cm, G = 14 cm, H = 16 cm.



Mit dem Aufkeilrahmen können Dachfenster in 160 cm Länge mit Zusatzelementen GIU/GIL oder DACHBALKON GDL 7° steiler eingebaut werden

- Der Aufkeilrahmen unterscheidet sich von allen übrigen Aufkeilrahmen dadurch, dass die Seitenteile nicht durchgehend, sondern in 2 Teilen geliefert werden (keine Dämmung im Lieferumfang)
- **Dachneigungsbereich**  
GIU/GIL: 10°–75° (je nach Wahl des oberen Fensters)  
DACHBALKON GDL: 28°–46°

Weitere Materialien

Typen	Ausführungs-Kennziffer	Lieferzeit in AT	Preise
<b>ETW, ETS inkl. BDX+BFX</b>			
Kupfer	2100/2100M	15	
Titanzink	2300/2300M	15	
Alu Color <sup>3</sup>	2800/2800M	Auf Anfrage	
<b>ETL inkl. BDX+BFX</b>			
Kupfer	2100/2100M	15	
Titanzink	2300/2300M	25	
Alu Color <sup>3</sup>	2800/2800M	Auf Anfrage	
<b>ETW, ETS inkl. BFX</b>			
Kupfer	1100	15	
Titanzink	1300	15	
Alu Color <sup>3</sup>	1800	Auf Anfrage	
<b>ETL inkl. BFX</b>			
Kupfer	1100	15	
Titanzink	1300	25	
Alu Color <sup>3</sup>	1800	Auf Anfrage	
Aufpreis 143,-			
<b>ETJ</b>			
Kupfer	0100 _	10	
Titanzink	0300 _	10	
Alu Color <sup>3</sup>	0800 _	Auf Anfrage	
<b>ETN</b>			
Kupfer	0100 _	15	
Titanzink	0300 _	15	
Alu Color <sup>3</sup>	0800 _	Auf Anfrage	
<b>EAW</b>			
Kupfer	0100 _	20	
Titanzink	0300 _	20	
Alu Color <sup>3</sup>	0800 _	Auf Anfrage	

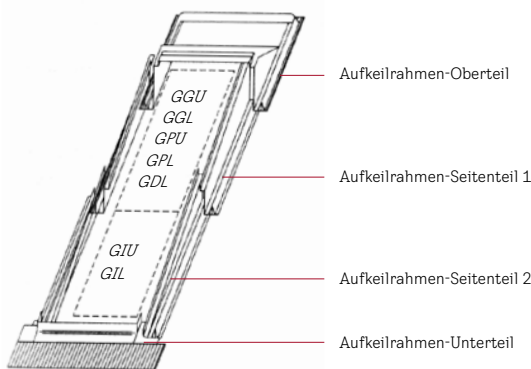

**GDL DACHBALKON**  
GGU/GPU + GIU  
GGL/GPL + GIL  
(Fenster oben in Länge 160 cm)

MK19 PK19 SK19 UK19 AT

Material	Code	MK19	PK19	SK19	UK19	AT
Ziegel; Ziegel hoch/Welle, Alu grau	EAW 0000	868,-	929,-	1.009,-	1.081,-	5/20 <sup>2</sup>
Schiefer Stehfalz, Alu grau	EAS 0000	654,-	699,-	759,-	814,-	20

Hinweise

- Verlängerungsteile sind nicht kombinierbar mit EDZ Eindeckrahmen. Für die Eindeckung Ziegel ist der EDW/EKW Eindeckrahmen für die oben liegenden Fenster zu verwenden
- Bei Nutzung des Eindeckrahmens für flache Ziegel EDT/EKT sind die Verlängerungsteile ETW zu verwenden
- Verlängerungsteile sind nicht kombinierbar mit Aufkeilrahmen

Weitere Informationen unter [velux.de/info/...](http://velux.de/info/...)

- 7046 Hinweise für den Einbau von VELUX Fenstern in Dächern mit Flachziegeln
- 7048 Hinweise für den Einbau von VELUX Fenstern in Dächern mit Biberschwanz-Ziegeln in Kronen- und Doppeldeckung

<sup>1</sup> Passend für alle Fensterbreiten  
<sup>2</sup> Die Lieferzeit für die Größen PK19 und SK19 beträgt 5 AT  
<sup>3</sup> In fast jedem RAL- oder NCS-Farbtönen lieferbar, siehe Seite 23  
<sup>4</sup> Für Kombi-Einbauten generell die Eindeckrahmen- und Zwischenrinnen-Verlängerungen inkl. BDX verwenden  
<sup>5</sup> Passendes Dämm- und Anschluss-Set BDX WK34 2000F für GIU/GIL separat bestellen, siehe Seite 188

# Komplett-Eindeckrahmen zum Einbau von bis zu 3 Fenstern mit Zusatzelementen unten

Für Dachfenster in Kombination mit VIU/VFE, VFA/VFB



Für den Einbau einzelner VELUX Dachfenster mit VIU/VFE, VFA/VFB Zusatzelementen

Zum Lieferumfang gehören:

- ein Eindeckrahmen-Oberteil
- zwei Eindeckrahmen-Seitenteile
- eine Rinne
- ein Satz Eindeckrahmen-Verlängerungsteile, im Profil passend zum Typ des Eindeckrahmens für bis zu 1 m Dachüberstand

Eine Sohlbank ist nicht im Lieferumfang enthalten.

**Dachneigungsbereich**

EFW/EFS/EFL: 15°–55°  
EFJ/EFN: 20°–55°

Für den Einbau von zwei oder 3 VELUX Dachfenstern mit VIU/VFE, VFA/VFB Zusatzelementen

Einbau mit 10 cm Blendrahmen-Abstand (andere Abstände auf Anfrage)

Zum Lieferumfang gehören zusätzlich:

- hoch liegende Mittelrinnen
- Abdeckbleche für den Abstand zwischen den Zusatzelementen

Eine Sohlbank ist nicht im Lieferumfang enthalten

**Dachneigungsbereich**

EFW/EFS/EFL: 15°–55°  
EFJ/EFN: 20°–55°

**Hinweis**

- Bei Fenstertypen Elektrofenster GPU bzw. GTU/GTL werden Sonderbleche benötigt (Preis und Lieferzeit auf Anfrage)

Für den Einbau von VELUX Dachfenstern mit Fassadenfenstern anderer Hersteller

- Ergänzend zum Einzel-Eindeckrahmen EF\_
- Für die Fensterbreiten MK, PK und SK
- Außenabdeckung Aluminium
- Innenoptik des Verbindungselements in Holz weiß lackiert oder Holz klar lackiert

**Hinweis**

- Nicht für Fensterkombinationen nebeneinander lieferbar

Größenbezeichnung der Fenster  
Blendrahmen-Außenmaße der Fenster in cm

**CK02** 55x78    **CK04** 55x98    **CK06** 55x118    **FK04** 66x98    **FK06** 66x118    **FK08** 66x140    **MK04** 78x98    **MK06** 78x118    **MK08** 78x140    **MK10** 78x160



**Einzel-Eindeckrahmen**

	EF_0012	Alu grau							175,-	184,-	193,-	221,-
--	---------	----------	--	--	--	--	--	--	-------	-------	-------	-------

**Kombi-Eindeckrahmen**

	EF_0022E	Für 2 Fenster nebeneinander mit 10 cm Blendrahmen-Abstand, Alu grau							393,-	414,-	435,-	497,-
	EF_0032E	Für 3 Fenster nebeneinander mit 10 cm Blendrahmen-Abstand, Alu grau							912,-	960,-	1.009,-	1.153,-

**Einbauzubehör für die Kombination von VELUX Dachfenstern mit Fassadenfenstern anderer Hersteller (ergänzend zum Einzel-Eindeckrahmen EF\_ zu bestellen)**

										<b>MK00</b>		
	EFY 2012	Verbindungselement für Fassadenfenster Holz weiß lackiert									132,-	
	EFY 3012	Verbindungselement für Fassadenfenster Holz klar lackiert									132,-	

Für \_ Eindeckrahmen-Ausführung einsetzen:

W = Ziegel/Ziegel hoch/Welle, J = Ziegel für vertieften Einbau, S = Schiefer Stehfalz, L = Schiefer Schichtstück, N = Schiefer Schichtstück für vertieften Einbau



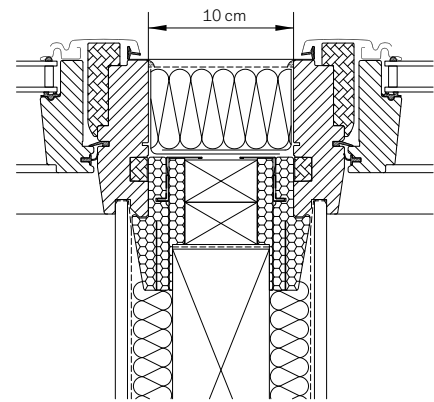
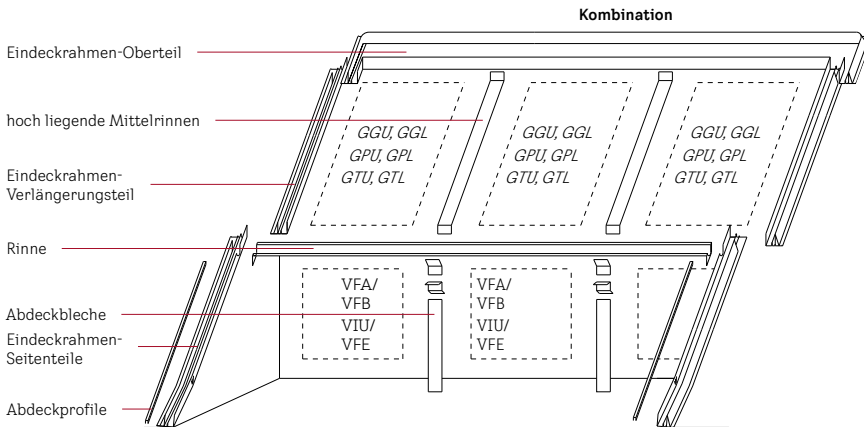
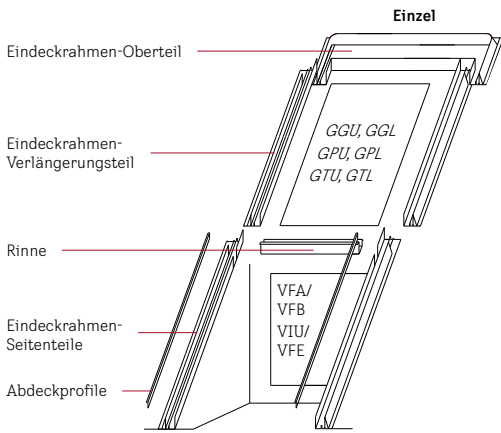

### Kombi-Eindeckrahmen (Mittelrinne hoch liegend)

Zwei nebeneinander eingebaute VELUX Dachfenster mit Blendrahmen-Abstand 10 cm.

### Weitere Materialien

Typen	Ausführungs-Kennziffer	Lieferzeit in AT	Preise
<b>Einzel EF<sub>5</sub></b>			
Kupfer	0112	5/10/15 <sup>6</sup>	
Titanzink	0312	10 <sup>7</sup>	
Alu Color <sup>4</sup>	0812	Auf Anfrage	
<b>2er-Kombi EF<sub>5</sub></b>			Aufpreis für jedes obere Fenster
Kupfer	0122E	10 <sup>7</sup>	
Titanzink	0322E	10 <sup>7</sup>	
Alu Color <sup>4</sup>	0822E	Auf Anfrage	143,-
<b>3er-Kombi EF<sub>5</sub></b>			
Kupfer	0132E		
Titanzink	0332E	Auf Anfrage	
Alu Color <sup>4</sup>	0832E		

### Bestellhinweis

- Bei längeren Dachüberständen bitte die Bestellhinweise im Dokument [velux.de/info/6061](http://velux.de/info/6061) beachten

### Weitere Informationen unter [velux.de/info/...](http://velux.de/info/...)

- 6060** Informationen zu Sonderlösungen mit mehr als 3 Dachfenstern und Zusatzelementen sowie zur Kombination verschiedener Fensterbreiten und Fensterlängen
- 6061** Bestellhinweise bei Dachüberständen größer als 1 m

<sup>1</sup> Lieferzeit für Ausführung EFJ = 10 AT  
<sup>2</sup> Lieferzeit für Ausführung EFL = 15 AT  
<sup>3</sup> Lieferzeit für Ausführung EFS UK04 = Auf Anfrage  
<sup>4</sup> In fast jedem RAL- oder NCS-Farbtönen lieferbar, siehe Seite 23  
<sup>5</sup> Weitere Materialien für Abdeckprofile auf Anfrage  
<sup>6</sup> Die Lieferzeit für die Ausführung EFJ beträgt 10 AT Die Lieferzeit für die Ausführung EFN beträgt 15 AT  
<sup>7</sup> Die Lieferzeit für die Ausführungen EFL, EFN und EFS beträgt 10 AT

MK12	PK06	PK08	PK10	SK06	SK08	SK10	UK04 <sup>3</sup>	UK08	UK10	⌚ AT
78x180	94x118	94x140	94x160	114x118	114x140	114x160	134x98	134x140	134x160	

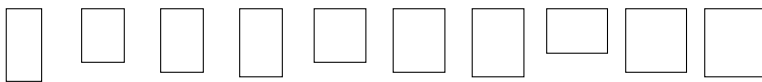

	210,-	221,-	234,-	221,-	226,-	250,-	221,-	239,-	267,-	5/10 <sup>1</sup>
--	-------	-------	-------	-------	-------	-------	-------	-------	-------	-------------------

	472,-	497,-	526,-	497,-	509,-	563,-	497,-	538,-	600,-	10/15 <sup>2</sup>
--	-------	-------	-------	-------	-------	-------	-------	-------	-------	--------------------

10/15<sup>2</sup>

PK00	SK00	
144,-	156,-	25
144,-	156,-	25

Alle Preise sind UVP in Euro ohne MwSt.

# Integration von VELUX Dachfenstern in Photovoltaik-Systeme

Für GGU, GGL, GPU, GPL, GTU, GTL, GXU, GXL, GXLA, GXLB

VELUX Dachfenster lassen sich in der Regel mit allen gängigen Aufdach-Photovoltaik-(PV)-Systemen kombinieren.

Sofern Indach-PV-Module neben dem VELUX Fenster im Dach integriert werden sollen, bietet VELUX spezielle Eindeckrahmen, welche eine geprüfte Wetter- und Regenbeständigkeit aufweisen.

Mehr Informationen unter [velux.de/pv](http://velux.de/pv)



## Die PV-Systeme im Überblick



### Aufdach-PV

- Die PV-Module werden mittels eines Schienensystems auf dem Dach befestigt
- Da die Fenster nicht direkt mit dem Aufdach-PV-System verbunden werden, sind grundsätzlich alle im Preiskatalog enthaltenen VELUX Dachfenster und Lichtlösungen integrierbar
- Hier können die VELUX Standard-Eindeckrahmen verwendet werden



### Indach-PV (BIPV)

- Bei Indach-PV wird die PV-Anlage selbst zu einem Teil der Dachhaut. Die PV-Module werden anstelle der Dachziegel in die Dacheindeckung installiert
- Für die Integration von VELUX Dachfenstern eignen sich in der Regel je nach Hersteller des PV-Systems die VELUX Eindeckrahmen ODL/ODN



### Solarziegel

- Die Solarziegel werden anstelle der Dachziegel verwendet
- Alle im Preiskatalog enthaltenen VELUX Dachfenster und Lichtlösungen sind in der Regel integrierbar
- Hier können die VELUX Standard Eindeckrahmen verwendet werden

1	Automatische Produkte
2	Lichtlösungen
3	Dachfenster, Zubehör
4	Modernisierung, Austausch
5	Anschlussprodukte, Eindeckrahmen
6	Innerflüter
7	Belüften, Insektenschutz, Markisen
8	Sonnen- und Insektenschutz
9	Flachdach-Lösungen
10	Tageslicht-Spot
11	RWA-Fenster, Zubehör
12	Services
13	Weitere Infos

## Für Indach-PV-Panels: VELUX Eindeckrahmen ODL/ODN

- Die VELUX Eindeckrahmen ODL und ODN sind speziell dafür entwickelt worden, um VELUX Dachfenster ästhetisch mit einer Vielzahl von Indach-Panel-Herstellern (BIPV) kombinieren zu können



## Dachneigungsbereich

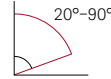

## Hinweise

- Das System ist einfach, schnell und nahtlos zu installieren und mit ausgewählten PV-Panel-Herstellern kompatibel
- Bis zu 25 mm flexibler Seitenabstand ermöglicht eine perfekte Positionierung der PV-Panel und des Dachfensters
- Sehr hohe Witterungsbeständigkeit und Dichtigkeit
- Kein Schatteneffekt durch den Eindeckrahmen, wodurch der maximale Ertrag der Energieerzeugung sichergestellt ist
- Eindeckrahmen erhältlich für Einzel-fenster sowie Lichtlösungen DUO, LICHTBAND und DACHBALKON.

Auch in anderen Ausführungen lieferbar. Für mehr Informationen den QR-Code scannen oder online gehen auf [velux.de/pv](http://velux.de/pv)



Neu

Größenbezeichnung der Fenster  
Blendrahmen-Außenmaße der Fenster in cm

**MK06** **MK08** **PK08** **PK10** **SK10**  AT

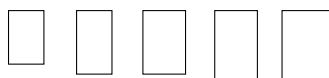

### Einbau in Creaton/GSE, Ennogie, Homij und Veridian

Größenbezeichnung	Farbe	MK06	MK08	PK08	PK10	SK10	AT
ODL 200001	Alu grau (RAL 7043) für ENNOGIE, Creaton/GSE, Homiji, Viridian, inkl. Dämm- und Anschluss-Set BDX	291,-	306,-	349,-	370,-	396,-	25
ODL 250001	Alu schwarz (RAL 9005) für ENNOGIE, Creaton/GSE, Homiji, Viridian, inkl. Dämm- und Anschluss-Set BDX	291,-	306,-	349,-	370,-	396,-	25

### Einbau in Emergo

Größenbezeichnung	Farbe	MK06	MK08	PK08	PK10	SK10	AT
ODN 250002	Alu schwarz (RAL 9005) für Emergo, inkl. Dämm- und Anschluss-Set BDX	291,-	306,-	349,-		396,-	25

Alle Preise sind UVP in Euro ohne MwSt.

# Dämm- und Anschlussprodukte

Für GGU, GGL, GPU, GPL, GTU, GTL, GXU, GXL, GXLA, GXLB, GIU, GIL, GDL

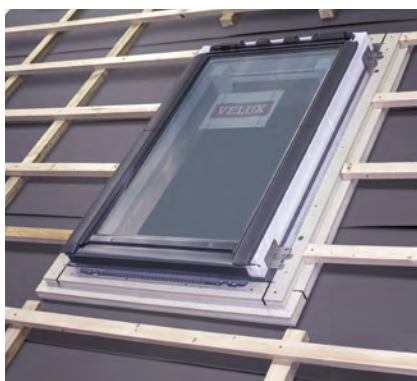

## BDX Dämm- und Anschluss-Set

- Fachgerechte Herstellung der Dämmung zwischen Fenster und Dach
- Regensicherer Anschluss durch BFX Anschlusschürze inkl. Wasserableitrinne
- Material Dämmrahmen: aufgeschäumtes Polyethylen, Wärmeleitfähigkeitsstufe 039
- Geeignet für Dächer mit Aufsparrendämmung, Schalungsdächer und zwischensparrendämmte Dächer mit Unterspannbahn oder Unterdeckbahn
- **Dachneigungsbereich**  
15°–90° je nach Wahl der Eindeckrahmen

## BGX Dämm- und Montagerahmen

- Wärmebrückenfreie, regensichere und winddichte Verbindung zwischen VELUX Fenster und hartem Unterdach
- Ideal geeignet bei Aufsparrendämmung, Holzweichfaserplatten, Schalung etc
- Einfache und schnelle Montage
- Sehr hohe Stabilität und Haltbarkeit durch hochwertiges Material
- Wärmeleitfähigkeitsstufe 044
- Lieferbar für Dachaufbau 4 cm/3 cm (Konterlattung/Dachlattung)

## BFX Anschlusschürze

- Für einen regensichereren Anschluss an unterschiedliche Ausführungen eines Unterdaches
- Plissiertes Material
- Verschweißte Ecken
- Butylklebestreifen zur Befestigung am Blendrahmen
- Material: Polypropylen  
Materialstärke: 0,5 mm  
 $s_d$ -Wert= 0,03 m
- Inklusive Wasserableitrinne

Größenbezeichnung der Fenster  
Blendrahmen-Außenmaße der Fenster in cm

**CK02** 55x78   **CK04** 55x98   **CK06** 55x118   **FK04** 66x98   **FK06** 66x118   **FK08** 66x140   **MK04** 78x98   **MK06** 78x118   **MK08** 78x140   **MK10** 78x160   **MK12** 78x180

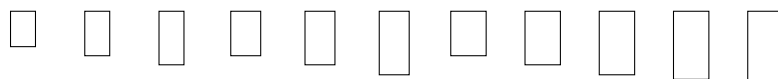

		CK02	CK04	CK06	FK04	FK06	FK08	MK04	MK06	MK08	MK10	MK12
BDX 2000	Dämm- und Anschluss-Set für einzelne Fenster und Kombi-Eindeckrahmen EKT/EKB	90,-	90,-	91,-	91,-	91,-	96,-	93,-	96,-	96,-	98,-	102,-
BDX 2000F <sup>1</sup>	Dämm- und Anschluss-Set für Kombi-Eindeckrahmen EKJ/EKN (vertieft)	90,-	90,-	91,-	91,-	91,-	96,-	93,-	96,-	96,-	98,-	102,-
BGX 0000	Dämm- und Montagerahmen für harte Unterdächer inkl. Butylkleber	159,-	168,-	174,-	174,-	186,-	189,-	176,-	189,-	200,-	207,-	
BFX 1000	VELUX Anschlusschürze, plissiert	42,-	42,-	42,-	42,-	42,-	42,-	42,-	42,-	42,-	42,-	42,-
BFX 0000	Verlängerung für VELUX Anschlusschürze BFX											
BBX 0000	VELUX Dampfspererschürze	43,-	43,-	43,-	43,-	43,-	43,-	43,-	43,-	43,-	43,-	43,-
BBX 0021E	VELUX Dampfspererschürze für Lichtlösung DUO	86,-	86,-	86,-	86,-	86,-	86,-	86,-	86,-	86,-	86,-	



### BBX Dampfsperrschürze

- Luft- und dampfdichter Anschluss an die dachseitige Luftdichtigkeitsschicht und Dampfsperre, inkl. Klebeband
- Auf die Fenstergröße abgestimmter Folienkranz mit verschweissten Ecken und Klemmprofilen
- Material: Polyethylen  
Materialstärke: 0,15 mm  
s<sub>d</sub>-Wert = 80 m
- Passend für Dachdicken bis 53 cm
- **Dachneigungsbereich**  
15°–90° (zwischen 30° und 60° mit waagrechttem oberen und senkrechtem unteren Anschluss)

### Winddichtheits-Set

- Zum winddichten Anschluss des Fensters an die Dachhaut. Geeignet für alle Dachkonstruktionen, bei denen eine Unterdeckung als Foliendach ausgeführt ist. Voraussetzung ist das BDx Dämm- und Anschluss-Set
- 4 vorgefertigte Anschlusssecken
- Klebeband
- Nicht kombinierbar mit EDJ/EKJ und EDN/EKN

ZZZ 196	5 AT	47,-
---------	------	------

### Hinweise

- BGX nur in Verbindung mit dem BDx verwendbar
- BGX nicht kombinierbar mit EDJ und Kombi-Eindeckrahmen
- Bei allen Einzel-Eindeckrahmen ist die BFX Anschlusschürze im Lieferumfang enthalten
- Beim original VELUX Innenfutter ist die BBX Dampfsperrschürze im Lieferumfang enthalten

### Weitere Informationen unter [velux.de/info/...](http://velux.de/info/...)

- 7040 Hinweise zum Einbau von VELUX Dachfenstern mit Eindeckrahmen EDJ 2000 Ziegel für vertieften Einbau
- 7044 Informationen zum winddichten Einbau
- 7049 Anschlussdetails für einzelne Fenster und Fensterkombinationen
- 7595 Einbauanleitung für BDx inkl. Anschlusschürze
- 7597 Einbauanleitung BBX Dampfsperrschürze
- 9604 Einbauanleitung BGX Dämm- und Montagerahmen

PK06 94x118	PK08 94x140	PK10 94x160	SK06 114x118	SK08 114x140	SK10 114x160	UK04 134x98	UK08 134x140	UK10 134x160	WK34 GIU/GIL	WK19 GDL	⌚ AT
98,-	98,-	99,-	104,-	105,-	105,-	104,-	108,-	112,-	40,-		5/15 <sup>2</sup>
98,-	98,-	99,-	104,-	105,-	105,-	104,-	108,-	112,-	40,-		5/15 <sup>3</sup>
200,-	207,-	216,-	213,-	219,-	231,-	213,-	231,-	239,-	106,-	120,-	5
42,-	42,-	42,-	42,-	42,-	42,-	42,-	42,-	42,-			5
									41,-		5
43,-	43,-	43,-	43,-	43,-	43,-	43,-	43,-	43,-	43,-		5
86,-	86,-	86,-	86,-	86,-	86,-	86,-	86,-				5

Alle Preise sind UVP in Euro ohne MwSt.

<sup>1</sup> Für jedes Fenster-Element 1–7 der Kombination ist ein BDx 2000F zu bestellen  
<sup>2</sup> Die Lieferzeit der Größe MK12 beträgt 15 AT  
<sup>3</sup> Die Lieferzeit der Größen MK12 und UK10 beträgt 15 AT



# Innenfutter

<b>Das VELUX Innenfutter – dieser Rahmen gehört zu jedem VELUX Dachfenster</b>	193
<b>Innenfutter Grundelemente</b>	194
<b>Breitere Abdeckleisten als Zubehör für Innenfutter Grundelemente</b>	195
<b>Innenfutter Zusatzelemente WAND/FASSADE, DACHSCHRÄGE und DACHBALKON GDL</b>	196
<b>Innenfutter Fensterbank, Zusatzelemente Abseite und Aufkeilrahmen</b>	198



Automatische Produkte	1
Lichtlösungen	2
Dachfenster, Zubehör	3
Modernisierung, Austausch	4
Anschlussprodukte, Eindeckrahmen	5
Innenfutter	6
Böhläden, Hitzeschutz- Markisen	7
Sonnen- und Insekten- schutz	8
Flachdach- Lösungen	9
Tageslicht- Spot	10
RWA-Fenster, Zubehör	11
Services	12
Weitere Infos	13





# Das VELUX Innenfutter – dieser Rahmen gehört zu jedem VELUX Dachfenster

VELUX Innenfutter sind passgenau auf VELUX Dachfenster abgestimmt und tragen darüber hinaus zur attraktiven Raumgestaltung durch die weiße Optik bei.



**Optimierter Lichteinfall**  
durch waagerechtes Oberteil und senkrecht\* Unterteil.



**Verminderung von Kondensatbildung**  
durch das waagerechte Breitenteil oben sowie den senkrechten Anschluss unterhalb des Fensters.



**Leichte Reinigung**  
Alle Teile lassen sich leicht reinigen und sauber halten.



**Mehr Platz für Wärmedämmung**  
am Übergang zwischen Dachfenster und Dach.



**Moderne Optik**  
dank nicht sichtbarer Schrauben. Alle Oberflächen sind in Weiß gehalten.



**Optimierter technischer Anschluss**  
dank optimaler Passgenauigkeit für VELUX Dachfenster.



**Schutz vor Tauwasserschäden**  
dank mitgelieferter, passgenauer Dampfspererschürze zum Anschluss an die dachseitige Dampfsperre.



**Feuchtigkeitsunempfindlich**  
und somit sehr gut für Feuchträume wie z. B. Bäder geeignet.



**Schneller und einfacher Einbau**  
durch vorgefertigte Komponenten. Kleinteile, Farben oder Kleber werden nicht gebraucht.

## Das Innenfutter – hochwertiges Material und einfache Montage



### Material

Das Innenfutter besteht aus Kunststoff (PVC) und ist komplett unempfindlich gegen Feuchtigkeit und somit auch mit einem feuchten Tuch einfach zu reinigen.



### Montage

Eine innovative Montagetechnik bei den Abdeckleisten sorgt dafür, dass eine optimale Ausbildung als Gehrung in den Ecken ganz einfach wird, weitestgehend ohne die Verwendung von Schrauben.

Einfache Montage durch:

- die im Lieferumfang enthaltene BBX Dampfspererschürze inklusive Kleband
- eine spezielle Schablone zum einfachen Abmessen
- eine abziehbare Schutzfolie zum Schutz der Oberfläche während der Bauphase
- vorgebohrte Schraublöcher
- hervorragende Flexibilität vor Ort bezüglich der Dachneigung und Dachdicke

## Breitere Abdeckleisten als Zubehör für Innenfutter Grundelemente



- Abdeckleisten in 8,7 cm Breite statt 5,7 cm
- Mehr Überdeckung des Dachauschnitts bei der Modernisierung
- Leichter Einbau des Innenfutters beim Fensteraustausch
- Als Zubehör zusätzlich zum Grundelement bestellbar

\* Bei einer Dachneigung zwischen 30° und 60°

1	Automatische Produkte
2	Lichtlösungen
3	Dachfenster, Zubehör
4	Modernisierung, Austausch
5	Anschlussprodukte, Eindeckrahmen
6	Innenfutter
7	Bildern, Hitzeschutz, Markisen
8	Sonnen- und Insekten-schutz
9	Flachdach-Lösungen
10	Tageslicht-Spot
11	RWA-Fenster, Zubehör
12	Services
13	Weitere Infos

# Innenfutter Grundelemente



## LSB/LSC/LSD 2000

Grundelement 30 cm/40 cm/50 cm für Dachdicken von 17 bis 33/43/53 cm (siehe Hinweis: Ermittlung der Dachdicke). Zum Anschluss der VELUX Dachfenster an die Dachschräge innen benötigen Sie immer ein VELUX Innenfutter-Grundelement.

Zusätzlich empfehlen wir:

- LFI Fensterbank in Dachbereichen ohne Abseite
- Zusatzelemente, je nach baulicher Situation ab Seite 196

### Dachneigungsbereich

15°–90° (bei 15°–30° und 60°–90° mit leicht schräg verlaufenden Ober- und Unterteilen)

## Allgemeine Hinweise

- Breite der Abdeckleisten: 5,7 cm
- Breite und Tiefe der Innenfutter-Nut: 1,2 cm

## Ermittlung der Dachdicke

D = Dachdicke:  
Gemessen ab Oberkante Dachlatte bis Innenkante Dachinnenverkleidung

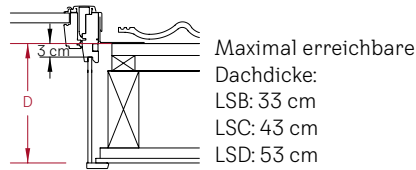

## Bestellhinweise für LSB/LSC/LSD

- Für Einbauten ohne vorhandenen Wandausschnitt (Ersteinbau z.B. im Neubau oder im nachträglichen Ausbau) bestellen Sie das passende LSB/C/D Grundelement entsprechend der vorhandenen Dachdicke
- Für Einbauten mit vorhandenem Wandausschnitt (Austausch einer alten Innenverkleidung, mit waagerechtem Ober- und senkrechtem Unterteil) bestellen Sie das passende LSB/C/D Grundelement mit Hilfe der nachfolgenden Tabelle und des Bestellbeispiels:

- 1** Dachneigung ablesen: z. B. 38°
- 2** Dachdicke ermitteln: z. B. 26 cm
- 3** Zu wählender Innenfutter-Typ: LSB Grundelement

Dachneigung	Dachdicke in cm			
	18-20	21-28	29-36	37-53
15°–19°/70°–72°	–	–	–	18–53
20°–24°/67°–69°	–	18–22	23–28	29–53
25°–27°/64°–66°	18–20	21–28	29–36	37–53
28°–30°/61°–63°	18–22	23–32	33–41	40–53
31°–33°/58°–60°	18–25	26–36	37–46	47–53
34°–36°/55°–57°	18–28	29–40	41–52	53
<b>1</b> 37°–39°/52°–54°	<b>2</b> 18–32	33–43	44–52	–
40°–42°/49°–51°	18–33	34–43	44–53	–
43°–48°	18–33	34–43	44–53	–
Zu wählender Innenfutter-Typ	<b>3</b> LSB	LSC	LSD	bauseits

Größenbezeichnung der Fenster  
Blendrahmen-Außenmaße der Fenster in cm



CK02 55x78   CK04 55x98   CK06 55x118   FK04 66x98   FK06 66x118   FK08 66x140   MK04 78x98   MK06 78x118   MK08 78x140   MK10 78x160

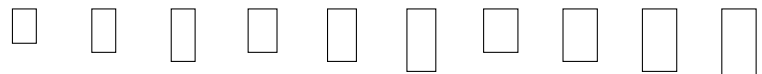

## Grundelemente

Grundelement	Material	CK02	CK04	CK06	FK04	FK06	FK08	MK04	MK06	MK08	MK10
LSB 2000	30 cm, Kunststoff, weiß, inkl. BBX Dampfsperrschürze	195,-	207,-	216,-	216,-	230,-	235,-	219,-	235,-	250,-	256,-
LSC 2000	40 cm, Kunststoff, weiß, inkl. BBX Dampfsperrschürze	227,-	241,-	252,-	252,-	268,-	274,-	255,-	274,-	292,-	298,-
LSD 2000	50 cm, Kunststoff, weiß, inkl. BBX Dampfsperrschürze	386,-	402,-	413,-	430,-	448,-	454,-	441,-	462,-	478,-	490,-

## Breitere Abdeckleisten als Zubehör für Innenfutter Grundelemente

Abdeckleisten in 8,7 cm Breite für mehr Überdeckung des Dachausschnitts bei der Modernisierung. Die Abdeckleisten bieten pro Seite eine zusätzliche Überdeckung von 3 cm im Vergleich zur Standard-Abdeckleiste.

Innenfutter (Tiefe)			Fenstergröße in cm		Bestellnummer	⌚ AT	Preis
LSB (30 cm)	A LSC (40 cm)	LSD (50 cm)	Breite	Länge			
CK02, CK04, CK06	CK02, CK04 B		55	78-118	C LSW CK188 2000	5	78,-
	CK06	CK02, CK04, CK06	55	78-118	LSW CK235 2000	5	82,-
FK04, FK06, FK08	FK04, FK06		66	98-140	LSW FK208 2000	5	88,-
	FK08	FK04, FK06, FK08	66	98-140	LSW FK257 2000	5	91,-
MK04, MK06			78	98-118	LSW MK181 2000	5	92,-
MK08, MK10, MK12	MK04, MK06, MK08, MK10, MK12	MK04, MK06, MK08, MK10, MK12	78	98-180	LSW MK298 2000	5	96,-
PK06, PK08	PK06		94	118-140	LSW PK208 2000	5	99,-
PK10	PK08, PK10	PK06, PK08, PK10	94	118-160	LSW PK278 2000	5	106,-
SK06, SK08			114	118-140	LSW SK203 2000	5	107,-
SK10	SK06, SK08, SK10	SK06, SK08, SK10	114	114-160	LSW SK278 2000	5	110,-
UK04, UK08, UK10	UK04, UK08	UK04	134	98-160	LSW UK230 2000	5	113,-
	UK10	UK08, UK10	134	140-160	LSW UK278 2000	5	120,-

### Bestellbeispiel

- A** Passenden Innenfutter-Typ auswählen z. B. LSC (siehe „Bestellhinweise für LSB/LSC/LSD“)
- B** Passende Größe des Innenfutters auswählen z. B. CK04
- C** Bestellnummer ermitteln z. B. LSW CK188 2000

### Hinweise

- Die Innenfutterelemente passen für alle Fenstergrößen der Generationen seit 1991. Innenfutter für die Größen 102-206 finden Sie auf Seite 336
- Innenfutter für Austauschfenster siehe Seite 336
- Innenfutter passen nicht bei der Lichtlösung ÜBERFIRST



Innenfutter für Flachdach-Fenster finden Sie im Kapitel Flachdach-Lösungen.

Weitere Informationen unter [velux.de/info/...](http://velux.de/info/...)

- 7035 Innenfutter für den Einbau von VELUX Fenstern in Kombination neben- und übereinander
- 7065 Hinweise zum Verlauf der Innenfutter-Breitenteile bei Dachneigungen von 15°-30° und 60°-90°
- 7068 Die richtige Lage der Fensterbank

MK12	PK06	PK08	PK10	SK06	SK08	SK10	UK04	UK08	UK10	⌚ AT
78x180	94x118	94x140	94x160	114x118	114x140	114x160	134x98	134x140	134x160	

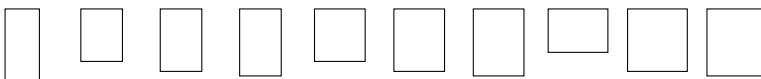

270,-	250,-	256,-	268,-	263,-	270,-	287,-	263,-	287,-	296,-	5
315,-	292,-	298,-	312,-	307,-	315,-	334,-	307,-	334,-	345,-	5
508,-	490,-	501,-	517,-	524,-	534,-	554,-	534,-	564,-	576,-	5/15 <sup>1</sup>

Alle Preise sind UVP in Euro ohne MwSt.

<sup>1</sup> Die Lieferzeit für die Größen UK04 und UK10 beträgt 15 AT

# Innenfutter Zusatzelemente WAND/FASSADE, DACHSCHRÄGE und DACHBALKON GDL



## LVI Zusatzelement WAND/FASSADE

Zur Ergänzung der LSB/LSC Grundelemente bei Dachfenstern mit den Zusatzelementen VIU/VFE WAND oder VFA/VFB FASSADE

### Erforderlich für den Einbau

- LSB/LSC Grundelement
- Nicht kombinierbar mit LSD

### Dachneigungsbereich

15°–55° (bei 15°–30° mit leicht schräg verlaufendem Oberteil)

### Fensterbanktiefe

bis 30 cm



## LLB/LLC/LLD Zusatzelement DACHSCHRÄGE

Zur Ergänzung der LSB/LSC/LSD Grundelemente bei Dachfenstern mit Zusatzelement GIU DACHSCHRÄGE oder GIL DACHSCHRÄGE

### Erforderlich für den Einbau

LSB/LSC/LSD Grundelement

### Dachneigungsbereich

15°–90°  
(bei 15°–30° und 60°–90° mit leicht schräg verlaufenden Ober- und Unterteilen)



## LLB/LLC/LLD Zusatzelement DACHBALKON GDL

Zur Ergänzung der LSB/LSC/LSD Grundelemente bei DACHBALKON GDL

### Erforderlich für den Einbau

LSB/LSC/LSD MK10/PK10 oder SK10 Grundelement

### Dachneigungsbereich

35°–53°



Größenbezeichnung der Fenster  
Blendrahmen-Außenmaße der Fenster in cm

VIU/VFE	VIU/VFE	VIU/VFE	VIU/VFE	VIU/VFE	VIU/VFE	VIU/VFE	VIU/VFE
MK31	PK31	SK31	UK31	MK35	PK35	SK35	UK35
78x60	94x60	114x60	134x60	78x95	94x95	114x95	134x95



		Zusatzelement WAND 60 cm				Zusatzelement WAND/FASSADE 95 cm			
Größenbezeichnung für LVI		MK00	PK00	SK00	UK00	MK00	PK00	SK00	UK00
LVI 2000	Zusatzelement WAND/FASSADE, Kunststoff, weiß	414,-	447,-	484,-	509,-	414,-	447,-	484,-	509,-
Größenbezeichnung für LLB/LLC/LLD									
LLB 2000	Zusatzelement DACHSCHRÄGE/DACHBALKON, 30 cm, Kunststoff, weiß								
LLC 2000	Zusatzelement DACHSCHRÄGE/DACHBALKON, 40 cm, Kunststoff, weiß								
LLD 2000	Zusatzelement DACHSCHRÄGE/DACHBALKON, 50 cm, Kunststoff, weiß								

1	Automatische Produkte
2	Lichtlösungen
3	Dachfenster, Zubehör
4	Modernisierung, Austausch
5	Anschlussprodukte, Eindeckrahmen
6	Innenfüßer
7	Böhläden, Hitzeschutz, Markisen
8	Sonnen- und Insekten-schutz
9	Flachdach-Lösungen
10	Tageslicht-Spot
11	RWA-Fenster, Zubehör
12	Services
13	Weitere Infos



### Hinweis

- Die Innenfutterelemente passen für alle Fenstergrößen der Generationen seit 1991. Innenfutter für die Größen 102–206 finden Sie auf Seite 336

Weitere Informationen unter [velux.de/info/...](http://velux.de/info/...)

**7065** Hinweise zum Verlauf der Innenfutter-Breitenteile bei Dachneigungen von 15°–30° und 60°–90°

VIU/VFE VFA/VFB	VIU/VFE VFA/VFB	VIU/VFE VFA/VFB	VIU/VFE VFA/VFB	VIU/VFE VFA/VFB	VIU/VFE VFA/VFB	VIU/VFE VFA/VFB	VIU/VFE VFA/VFB	GIU	GIU/GIL	GIU/GIL	GIU/GIL	GIU/GIL	GDL	GDL	GDL	Ⓛ AT
<b>MK36</b>	<b>PK36</b>	<b>SK36</b>	<b>UK36</b>	<b>MK38</b>	<b>PK38</b>	<b>SK38</b>	<b>UK38</b>	<b>FK34</b>	<b>MK34</b>	<b>PK34</b>	<b>SK34</b>	<b>UK34</b>	<b>MK19</b>	<b>PK19</b>	<b>SK19</b>	
78x115	94x115	114x115	134x115	78x137	94x137	114x137	134x137	66x92	78x92	94x92	114x92	134x92	78x92	94x92	114x92	



Zusatzelement WAND/FASSADE 115 cm				Zusatzelement WAND/FASSADE 137 cm				Zusatzelement DACHSCHRÄGE				DACHBALKON GDL unten				
MK00	PK00	SK00	UK00	MK00	PK00	SK00	UK00									
414,-	447,-	484,-	509,-	414,-	447,-	484,-	509,-								5	
<b>WK04</b>																
									141,-	141,-	141,-	141,-	141,-	141,-	141,-	5
									174,-	174,-	174,-	174,-	174,-	174,-	174,-	5
									256,-	256,-	256,-	256,-	256,-	256,-	256,-	5

Alle Preise sind UVP in Euro ohne MwSt.

# Innenfutter Fensterbank, Zusatzelemente Abseite und Aufkeilrahmen



## LFI Fensterbank

Zur Ergänzung der LSB/LSC/LSD Grundelemente bei Dachfenstern in Dachbereichen ohne Abseite. Die Fensterbank fängt die von einem Heizkörper aufsteigende Warmluft auf und führt diese direkt vor das Fenster. Dies vermindert Kälteabstrahlung und Kondenswasserbildung. Nicht für Feuchträume geeignet

**Erforderlich für den Einbau**  
LSB/LSC/LSD Grundelement

**Dachneigungsbereich**  
15°–90°

**Fensterbanktiefe**  
27 cm

**Materialstärke**  
1,9 cm



## LEI Zusatzelement Abseite

Zur Ergänzung der LSB/LSC/LSD Grundelemente bei Dachfenstern in Dachbereichen mit Abseite

**Erforderlich für den Einbau**  
LSB/LSC/LSD Grundelement

**Dachneigungsbereich**  
30°–60°

**Fensterbanktiefe**  
bis 50 cm



## LAI Zusatzelement Aufkeilrahmen

Zur Ergänzung der LSB/LSC/LSD Grundelemente bei Dachfenstern mit Einzel-Aufkeilrahmen

**Erforderlich für den Einbau**  
LSB/LSC/LSD Grundelement

**Dachneigungsbereich**  
25°–50°

**Zusätzlich empfehlen wir**

- LFI Fensterbank, bei Fenstern in Dachbereichen ohne Abseite
- LEI Zusatzelement Abseite, bei Fenstern in Dachbereichen mit Abseite

Größenbezeichnung der Fenster  
Blendrahmen-Außenmaße der Fenster in cm

LEI/LAI  
inkl. BBX  
Dampfsper-  
schürze

CK02 55x78   CK04 55x98   CK06 55x118   FK04 66x98   FK06 66x118   FK08 66x140   MK04 78x98   MK06 78x118   MK08 78x140   MK10 78x160

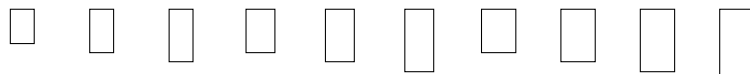

**Größenbezeichnung für LFI/LEI/LAI**

		CK00	CK00	CK00	FK00	FK00	FK00	MK00	MK00	MK00	MK00
LFI 2000	Fensterbank, MDF, weiß lackiert	176,-	176,-	176,-	201,-	201,-	201,-	207,-	207,-	207,-	207,-
LEI 2000	Zusatzelement Abseite Kunststoff, weiß, inkl. BBX Dampfspererschürze	264,-	264,-	264,-	301,-	301,-	301,-	310,-	310,-	310,-	310,-
LAI 2000	Zusatzelement Aufkeilrahmen Kunststoff, weiß, inkl. BBX Dampfspererschürze				541,-	541,-	541,-	550,-	550,-	550,-	550,-



**Hinweis**

- Die Innenfutterelemente passen für alle Fenstergrößen der Generationen seit 1991. Innenfutter für die Größen 102 – 206 finden Sie auf Seite 336

**Hinweis für LAI**

- Nicht kombinierbar mit Kombi-Aufkeilrahmen

Weitere Informationen unter [velux.de/info/...](http://velux.de/info/...)

**7065** Hinweise zum Verlauf der Innenfutter-Breitenteile bei Dachneigungen von 15°–30° und 60°–90°

<b>MK12</b> 78x180	<b>PK06</b> 94x98	<b>PK08</b> 94x140	<b>PK10</b> 94x160	<b>SK06</b> 114x118	<b>SK08</b> 114x140	<b>SK10</b> 114x160	<b>UK04</b> 134x98	<b>UK08</b> 134x140	<b>UK10</b> 134x160	 AT
-----------------------	----------------------	-----------------------	-----------------------	------------------------	------------------------	------------------------	-----------------------	------------------------	------------------------	---

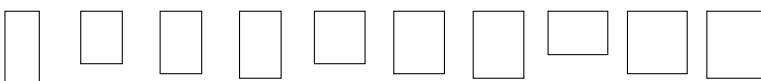

MK00	PK00	PK00	PK00	SK00	SK00	SK00	UK00	UK00	UK00	
207,-	223,-	223,-	223,-	242,-	242,-	242,-	254,-	254,-	254,-	5
310,-	335,-	335,-	335,-	363,-	363,-	363,-	382,-	382,-	382,-	5
550,-	565,-	565,-	565,-	581,-	581,-	581,-	592,-	592,-	592,-	5

Alle Preise sind UVP in Euro ohne MwSt.

Automatische Produkte	<b>1</b>
Lichtlösungen	<b>2</b>
Dachfenster, Zubehör	<b>3</b>
Modernisierung, Austausch	<b>4</b>
Anschlussprodukte, Eindeckrahmen	<b>5</b>
<b>Innenfutter</b>	<b>6</b>
Bjlläden, Hitzeschutz, Markisen	<b>7</b>
Sonnen- und Insektenschutz	<b>8</b>
Flachdach-Lösungen	<b>9</b>
Tageslicht-Spot	<b>10</b>
RWA-Fenster, Zubehör	<b>11</b>
Services	<b>12</b>
Weitere Infos	<b>13</b>



**5**  
Jahre  
Garantie\*

\* 5 Jahre Garantie auf alle Rollläden sowie Solar-/Elektro-Hitzeschutz-Markisen, 3 Jahre auf manuelle Hitzeschutz-Markisen



# Rollläden und Hitzeschutz-Markisen

<b>Für jeden Bedarf das richtige Produkt</b>	202
<b>Mit Sonnenenergie zum Wohnkomfort: Hitzeschutz auf Knopfdruck</b>	203
<b>Rollläden</b>	204
<b>Hitzeschutz-Markise Verdunkelung</b>	206
<b>Hitzeschutz-Markise Tageslicht</b>	208
<b>Vorteils-Sets Hitzeschutz Plus</b>	209
<b>Für jedes Fenster das passende Produkt</b>	210
<b>Planungshinweise für Rollläden und Hitzeschutz-Markisen</b>	214
<b>Bestellhinweise für Rollläden und Hitzeschutz-Markisen</b>	216
<b>Bestellnummern und Preise</b>	218
<b>Zubehör für Solar-/Elektro-Rollläden und -Hitzeschutz-Markisen</b>	232

Automatische Produkte	<b>1</b>
Lichtlösungen	<b>2</b>
Dachfenster, Zubehör	<b>3</b>
Modernisierung, Austausch	<b>4</b>
Anschlussprodukte, Eindeckrahmen	<b>5</b>
Innerfüßer	<b>6</b>
Rollläden, Hitzeschutz- Markisen	<b>7</b>
Sonnen- und Insektenschutz	<b>8</b>
Flachdach- Lösungen	<b>9</b>
Tageslicht- Spot	<b>10</b>
RWA-Fenster, Zubehör	<b>11</b>
Services	<b>12</b>
Weitere Infos	<b>13</b>

# Für jeden Bedarf das richtige Produkt – Rollläden und außen liegender Hitzeschutz

VELUX Hitzeschutz stoppt die Sonnenstrahlen, bevor sie auf die Fensterscheibe treffen. Wählen Sie den Hitzeschutz, der perfekt zum Zuhause Ihrer Kunden passt.

- ■ ■ ■ Spitzenwert
- ■ ■ □ Hervorragend
- ■ □ □ Sehr gut
- □ □ □ Gut



Rollläden



Hitzeschutz-Markise  
Verdunkelung



Hitzeschutz-Markise  
Tageslicht

	■ ■ ■ ■	■ ■ ■ □	■ ■ ■ □
Hitzeschutz			
	■ ■ ■ ■	■ ■ ■ □	–
Verdunkelung			
	■ ■ ■ □	■ □ □ □	–
Wärmedämmung			
	–	–	■ ■ ■ □
Tageslichtdurchlass			
	■ ■ ■ ■	■ ■ ■ ■	■ ■ □ □
Sichtschutz			
	■ ■ ■ □	■ □ □ □	–
Einbruchschutz			
Preis ab/Seite	Solar: ab 599,- € Elektro: ab 421,- €  ab Seite 204	Solar: ab 408,- €  Seite 206	Solar: ab 363,- € Elektro: ab 285,- € Manuell: ab 62,- €  Seite 208

Alle Preise sind UVP in Euro ohne MwSt.



## Mit Sonnenenergie zum Wohnkomfort: Hitzeschutz auf Knopfdruck

Die solarbetriebenen VELUX Rollläden und Hitzeschutz-Markisen nutzen die erneuerbare Energie der Sonne als Stromquelle.



Der Hochleistungs-Akku wird über eine dezent im Topkasten integrierte Solarzelle geladen.

### Ideal für die Nachrüstung

Durch die Nutzung des Tageslichts können VELUX Solar-Rollläden und Hitzeschutz-Markisen per Knopfdruck bedient werden. Da keine Kabel verlegt werden müssen, eignen sie sich sowohl für solar- als auch manuell bedienbare Fenster und sind einfach nachzurüsten.

### Zuverlässig auch bei bewölktem Himmel

Mit einer integrierten Solarzelle wird den ganzen Tag über Energie gespeichert, auch wenn es bewölkt ist.

### Automatischer Hitzeschutz

Rüsten Sie VELUX Rollläden oder Hitzeschutz-Markisen mit VELUX ACTIVE with NETATMO nach. VELUX ACTIVE nutzt externe Wetterdaten, um proaktiv die Hitzeschutzprodukte rechtzeitig zu schließen und so das Zuhause an heißen Tagen vor übermäßiger Hitze zu schützen.

1	Automatische Produkte
2	Lichtlösungen
3	Dachfenster, Zubehör
4	Modernisierung, Austausch
5	Anschlussprodukte, Eindeckrahmen
6	Innerflüder
7	Rollläden, Hitzeschutz-Markisen
8	Sonnen- und Insekten-schutz
9	Flachdach-Lösungen
10	Tageslicht-Spot
11	RWA-Fenster, Zubehör
12	Services
13	Weitere Infos

**5**  
**Jahre**  

---

**Garantie**

# Rolläden

## Ganzjähriger Rundum-Schutz



Optimaler Hitzeschutz und Verdunkelung im Sommer sowie eine erhöhte Wärmedämmung in der kalten Jahreszeit – VELUX Rolläden sorgen für angenehmes Raumklima und besten Wohnkomfort zu jeder Jahreszeit.



### Produktvorteile

- Optimaler Rundum-Schutz
- Bis zu 94 % Hitzereduktion<sup>1</sup>
- Optimale Verdunkelung mit zusätzlichem Sicht-, Lärm- und Einbruchschutz
- Erhöhte Wärmedämmung für optimierte Energiebilanz
- Stabile und witterungsbeständige Aluminiumkonstruktion
- Einfache Montage vom Rauminnen aus
- Zur Nachrüstung geeignet
- Elektrische und solarbetriebene Rolläden bedienbar mit VELUX ACTIVE App
- Leistungsstarker Akku bei solarbetriebenen Rolläden

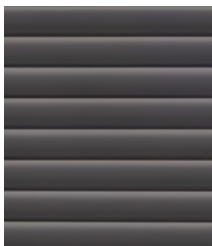
### Produkt im Detail



### Bedienungsmöglichkeiten

-  Solar
-  Elektro

### Kombinationsmöglichkeiten

- Innen liegender Sonnenschutz
- Insektenschutz-Rollo

### Zubehör



Der 3-stufige Rolläden-Ausstellarm ZOB 217 bietet bei herabgelassenem Rollladen-Panzer zusätzlichen Lichteinfall und Lüftungskomfort.

<sup>1</sup> Die Hitzeschutz-Funktion von VELUX Rolläden ist abhängig von der Verglasung. Sie wurde in einem den Normen DIN EN ISO 12567-2, DIN EN 52022-3 und ISO 15099 entsprechenden Verfahren mit Sommer-Global (zertifiziert vom ift Rosenheim) berechnet und bezieht sich auf die Wärmeeinstrahlung durch das Fenster

1	Automatische Produkte
2	Lichtlösungen
3	Dachfenster, Zubehör
4	Modernisierung, Austausch
5	Anschlussprodukte, Eindeckrahmen
6	Innenlüfter
7	Rolläden, Hitzeschutz, Markisen
8	Sonnen- und Insektenschutz
9	Flachdach-Lösungen
10	Tageslicht-Spot
11	RWA-Fenster, Zubehör
12	Services
13	Weitere Infos

**5**  
**Jahre**  

---

**Garantie**

# Hitzeschutz-Markise Verdunkelung

Ideal für effektiven Hitzeschutz und Verdunkelung



VELUX Hitzeschutz-Markisen Verdunkelung kombinieren einen effektiven Hitzeschutz mit optimaler Verdunkelung – das ideale Kombi-Produkt zu einem attraktiven Preis.

## Produktvorteile

- Effektiver Hitzeschutz und gleichzeitige Verdunkelung
- Besonders schlanker Rahmen sitzt direkt auf dem Fensterflügel, das Fenster kann wie gewohnt geöffnet werden
- Lichtdichter, widerstandsfähiger Stoff mit Querstreben aus Aluminium
- Einfache Montage vom Rauminnern aus
- Zur Nachrüstung geeignet
- Bedienbar mit VELUX ACTIVE App
- Leistungsstarker Akku

## Produkt im Detail



## Bedienungsmöglichkeit

-  Solar

## Kombinationsmöglichkeiten

- Innen liegender Sonnenschutz
- Insektenschutz-Rollo

1	Automatische Produkte
2	Lichtlösungen
3	Dachfenster, Zubehör
4	Modernisierung, Austausch
5	Anschlussprodukte, Eindeckrahmen
6	Innenlüfter
7	Rollläden, Hitzeschutz-Markisen
8	Sonnen- und Insektenschutz
9	Flachdach-Lösungen
10	Tageslicht-Spot
11	RWA-Fenster, Zubehör
12	Services
13	Weitere Infos

# VELUX Hitzeschutz-Markisen Tageslicht

Tageslicht ja – Hitze nein



VELUX Hitzeschutz-Markisen Tageslicht schützen das Zuhause vor Überhitzung, dank des transparenten Gewebes gelangt dennoch ausreichend Tageslicht in den Wohnraum – für angenehme Helligkeit und ungestörten Ausblick.

## Produktvorteile

- Schutz vor Hitze bei gleichzeitiger Sicht nach draußen
- Besonders schlanker Rahmen sitzt direkt auf dem Fensterflügel, das Fenster kann wie gewohnt geöffnet werden
- Wetterbeständiges, lichtdurchlässiges Gewebe
- Schlankes Design
- Einfache Montage vom Rauminnern aus
- Zur Nachrüstung geeignet
- Elektrische oder solarbetriebene Hitzeschutz-Markisen bedienbar mit VELUX ACTIVE App
- Leistungsstarker Akku bei solarbetriebener Hitzeschutz-Markise Tageslicht

## Bedienungsmöglichkeiten

-  Solar
-  Elektro
-  Manuell

## Kombinationsmöglichkeiten

- Innen liegender Sonnenschutz
- Insektenschutz-Rollo

## Produkt im Detail

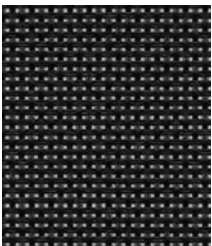

<sup>1</sup> 5 Jahre Garantie auf alle Rollläden sowie Solar-/Elektro-Hitzeschutz-Markisen, 3 Jahre auf manuelle Hitzeschutz-Markisen



# Vorteils-Sets Hitzeschutz Plus

## Mehr Wohnkomfort zum Vorteilspreis

Für ein optimales Raumklima empfehlen wir die Kombination aus außen liegendem Hitzeschutz und innen liegendem Sonnenschutz.

Ob verdunkelnd oder lichtdurchlässig, Ihre Kunden entscheiden, welche Lichtverhältnisse für den Raum richtig sind.

### Bedienungsmöglichkeit

-  Manuell

### Hinweis

- Seitliche Führungsschienen in Aluminium oder Weiß



**10%  
Preisvorteil**  
im Vergleich zum  
Kauf der Einzel-  
produkte



## Unsere Empfehlung

### Hitzeschutz Plus Verdunkelung

#### Hitzeschutz-Markise + Wabenplissee mit Verdunkelungseffekt (FOP)

- Effektiver Hitzeschutz und frei positionierbare Verdunkelung
- Zusätzliche Wärmedämmung dank Wabenstruktur

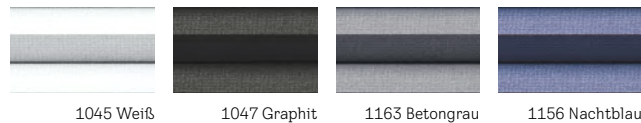

### Hitzeschutz Plus Verdunkelung

#### Hitzeschutz-Markise + Verdunkelungs-Rollo (DOP)

- Effektiver Hitzeschutz und optimale Verdunkelung
- Rollo mit schmalen Führungsschienen

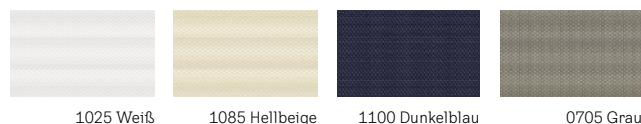

### Hitzeschutz Plus Sichtschutz

#### Hitzeschutz-Markise + Sichtschutz-Rollo (ROF)

- Effektiver Schutz vor Hitze und blendendem Licht
- Mildert Lichteinfall ab ohne den Raum komplett zu verdunkeln

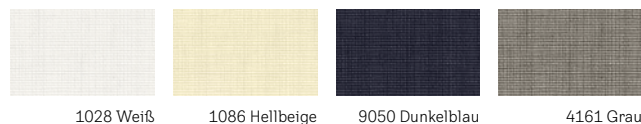

### Hitzeschutz Plus Sichtschutz

#### Hitzeschutz-Markise + Plissee (FOL)



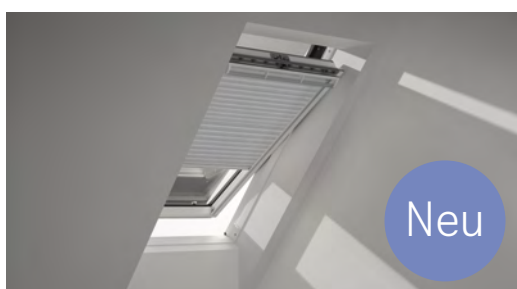
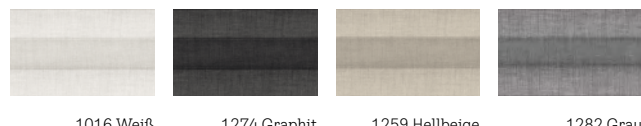

- Effektiver Hitzeschutz und frei positionierbarer Sicht- und Blendschutz
- Stimmungsvolle Lichtregulierung



1	Automatische Produkte
2	Lichtlösungen
3	Dachfenster, Zubehör
4	Modernisierung, Austausch
5	Anschlussprodukte, Eindeckrahmen
6	Innerflüter
7	Rollläden, Hitzeschutz-Markisen
8	Sonnen- und Insektenschutz
9	Flachdach-Lösungen
10	Tageslicht-Spot
11	RWA-Fenster, Zubehör
12	Services
13	Weitere Infos

# Für jedes Fenster das passende Produkt

## Welche Hitzeschutz-Lösung für welches Fenster

	Fenstertyp	VELUX Rollläden	
		Solar-Rollläden	Elektro-Rollläden
Dachfenster Manuell 	GGU/GGL, GPU/GPL, VU/VL <sup>1</sup> , VKU	SSL	SML <sup>2</sup>
		Zusätzliche Montagekits erforderlich für Fenster GGU/GGL und GPU/GPL in den Größen 102-206 (ZOZ 253) bzw. 304-810 (ZOZ 254)	
Dachfenster Solar 	Solarfenster GGU/GGL	SSL	-
		Hinweise zu Größen und Kombinationen mit ZOZ 246 auf <a href="http://velux.de/info/6071">velux.de/info/6071</a>	
Dachfenster Elektro 	Elektrofenster GGU/GGL	-	SML
Dachfenster Elektro 	Elektrofenster GPU	-	SMH
Wohn- und Ausstiegsfenster 	GTU/GTL	SST	-



SSL



SML



SMH



SST

### Einbauhinweis

- Für den Einbau von VELUX Solar-/Elektro-Rollläden und -Hitzeschutz-Markisen übereinander ist ein Mindestabstand von 25 cm (bei SMH/SST: 30 cm) erforderlich

VELUX Hitzeschutz-Markisen			
Solar Verdunkelung	Solar Tageslicht	Elektro Tageslicht	Manuell Tageslicht
SSS	MSL	MML <sup>2</sup>	MHL
Bei Montage auf den Fenstern GGU/GGL der Größen 102-810 ist ein Montagekit ZOZ 238 erforderlich. Nicht kompatibel mit GPU/GPL in den Größen 102-810			

SSS	MSL	-	-
Kombinierbar mit den Fenstergrößen CK02/C02-UK10/U10. ZOZ 246 erforderlich für Größen CK02-FK08 und C02-U10			
-	-	MML	-

-	-	MML	-
Es werden die Elektro-Varianten SMH/MML empfohlen		Zusätzlich ist das Montagekit ZOZ 229S zu bestellen	
-	-	-	MHL

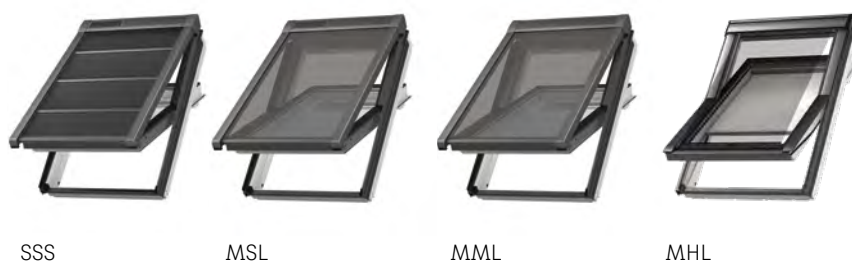

## Montagezubehör



**ZOX 246** Solarregler für Solar-Rollläden SSL und Solar-Markisen SSS bzw. MSL

Für die Montage auf Solarfenster.  
Weitere Infos unter [velux.de/info/6719](http://velux.de/info/6719)

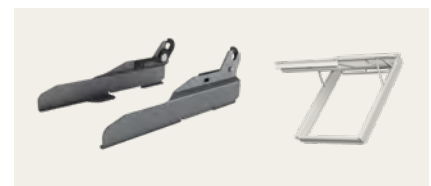

**ZOX 229S** Montagekit für Elektro- und Solar-Markisen

Für Montage auf VELUX Elektrofenster GPU.  
**Hinweis:** Der Einsatz der Seitenprofile verringert die Verdunkelungswirkung der SSS-Markise



**ZOX 238** Montagekit für Elektro- und Solar-Markisen

Für Montage auf VELUX Dachfenster GGU/GGL in den Größen 102-810



**ZOX 253/254** Montagekit für Rollläden

Für die Montage von SSL/SML auf GGU/GGL und GPU/GPL in den Größen 102-206 (ZOZ 253) und 304-810 (ZOZ 254)



**ZOX\_K\_240** Kupferprofile für Elektro- und Solar-Markisen

Für die Montage auf Fenster mit Kupferabdeckung (3-teilig)













<sup>1</sup> Rollläden für VL-Fenster passen erst ab Produktionscode AE03 (März 1996)

<sup>2</sup> Bei Kombinationen von Elektro-Rollläden oder Elektro-Markisen auf manuellen Dachfenstern wird ein Steuerungssystem KUX 110 benötigt

1	Automatische Produkte
2	Lichtlösungen
3	Dachfenster-Zubehör
4	Modernisierung, Austausch
5	Anschlussprodukte, Eindeckrahmen
6	Innerflügel
7	Rollläden, Hitzeschutz-Markisen
8	Sonnen- und Insekten-schutz
9	Flachdach-Lösungen
10	Tageslicht-Spot
11	RWA-Fenster-Zubehör
12	Services
13	Weitere Infos

# Für jedes Fenster das passende Produkt

Welche Hitzeschutz-Lösung für welche Lichtlösung

		VELUX Rollläden	
	Fenstertyp	Solar-Rollläden	Elektro-Rollläden
	DUO/TRIO	SSL	SML
	3-IN-1	SSLS	-
	LICHTBAND Untenelement GIU/GIL	-	SMG
	LICHTBAND WAND Untenelement VIU/VFE	SSL nur für Obenelement	SML nur für Obenelement
	LICHTBAND FASSADE Untenelement VFA/VFB	SSL nur für Obenelement	SML nur für Obenelement
	TANDEM	SSL	SML
	QUARTETT	-	SMG
	RAUM	SSL	SML
	PANORAMA	-	-
	DACHBALKON GDL	-	-
	DACHTERRASSE GEL	-	-
	ÜBERFIRST Bitte beachten Sie dazu die Hinweise auf velux.de/info/6324	SSL	SML

## Wichtiger Hinweis

- Für den Einbau von VELUX Solar-/Elektro-Rollläden und -Hitzeschutz-Markisen übereinander ist ein Mindestabstand von 25 cm (bei SMH/SST: 30 cm) erforderlich

VELUX Hitzeschutz-Markisen			
Solar Verdunkelung	Solar Tageslicht	Elektro Tageslicht	Manuell Tageslicht
SSS	MSL	MML	MHL
SSSS	MSLS	-	-
SSI Auch möglich für Kombinationen mit Elektrofenster GPU; zuzüglich ZOZ 229S	MSI	-	MHL oben MAG unten
SSS nur für Obenelement	MSL nur für Obenelement	MML nur für Obenelement	MHL nur für Obenelement
SSS nur für Obenelement	MSL nur für Obenelement	MML nur für Obenelement	MHL oben MIE unten
SSS	MSL	MML	MHL
SSI Auch möglich für Kombinationen mit Elektrofenster GPU; zuzüglich ZOZ 229S	MSI	-	-
SSS	MSL	MML	MHL
SSS	MSL	MML	-
-	-	-	MHL oben MAD unten
-	-	-	MHL nur für Obenelement
SSS	MSL	MML	-

## Montagezubehör



**ZOB 246** Solarregler für Solar-Rollläden SSL und Solar-Markisen SSS bzw. MSL

Für die Montage auf Solarfenster.  
Weitere Infos unter [velux.de/info/6719](http://velux.de/info/6719)

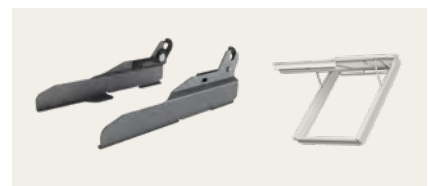

**ZOZ 229S** Montagekit für Elektro- und Solar-Markisen

Für Montage auf VELUX Elektrofenster GPU.

**Hinweis:** Der Einsatz der Seitenprofile verringert die Verdunkelungswirkung der SSS-Markise

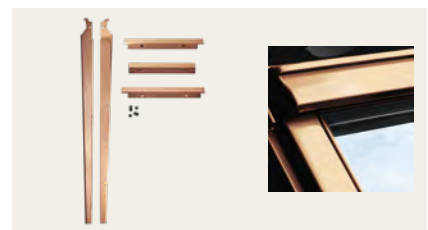

**ZOZ FFKF06-08 251** Kupferprofile für Elektro- und Solar-Markisen

Für die Montage auf Lichtlösung 3-IN-1 mit Kupferabdeckung

## Hinweis

- Die Montagekits (ZOZ) für VELUX Solar-/ Elektro-Hitzeschutz-Markisen sind auch für Lichtlösungen erforderlich. Bitte prüfen Sie vorab den ausgewählten Fenstertyp auch auf der Seite 210

1	Automatische Produkte
2	Lichtlösungen
3	Dachfenster-Zubehör
4	Modernisierung, Austausch
5	Anschlussprodukte, Eindeckrahmen
6	Innerflüter
7	Rollläden, Hitzeschutz-Markisen
8	Sonnen- und Insektenschutz
9	Flachdach-Lösungen
10	Tageslicht-Spot
11	RWA-Fenster-Zubehör
12	Services
13	Weitere Infos

# Planungshinweise für Rollläden

## Allgemeine Hinweise zu VELUX Rollläden

- Bei Dachfenstern, die übereinander bzw. nebeneinander eingebaut werden, müssen folgende Mindest-Blendrahmen-Abstände eingehalten werden:  
nebeneinander: 10 cm  
übereinander: 25 cm / SMH, SST: 30 cm
- Rollläden können nicht verwendet werden bei Einbau der Fenster:
  - GDL, GEL, GVK, GVT, GVR, GXU/GXL/GXLA/GXLB, VL-PU-Fenster und Flachdach-Fenster
  - in Kombination mit Zusatzelementen GIR, GID, GIV
  - für die Lichtlösung PANORAMA
- Rollläden für VL/VK Fenster passen erst ab Produktionscode AE03 (März 1996)
- Mit dem Rollläden können Räume fast völlig verdunkelt werden (keine Verdunkelung im physikalischen Sinne). An allen Seiten sind die Montagebleche des Rollladens bis auf den Blendrahmen des Fensters heruntergeführt
- Extrem niedrige Temperaturen können dazu führen, dass die Bedienfunktion des Rollladens durch Frost eingeschränkt wird
- Zur Vermeidung von Schäden durch Schnee am Rollladen sind die ortsübliche Baupraxis und bekannten Regelwerke zu berücksichtigen
- In Ausnahmefällen kann der Gebrauch des Solar-Rollladens eingeschränkt sein, beispielsweise, wenn die Solarzellen im Schatten liegen oder wenn der Lichteinfall durch besondere Umstände stark eingeschränkt ist
- Der Einbau von Rollläden in Kombination über dem First ist grundsätzlich möglich. Weitere Informationen finden Sie dazu unter [velux.de/info/6324](http://velux.de/info/6324)

### Weitere Informationen unter [velux.de/info/...](http://velux.de/info/...)

- 6070 Bedienungshinweise für VELUX Rollläden
- 6071 Nachrüstung von VELUX Solar-Rollläden
- 9603 Technische Werte und Hinweise zur Förderfähigkeit

## Farboptionen und Sonderlackierungen von VELUX Rollläden

- Der Standard Farbton des Rollladens in 0000 Dunkelgrau ist NCS S 7500-N
- Die Farbausführung 0700 Hellgrau ist der RAL-Ton 7038 (Achatgrau). Alle Bestandteile des Rolllades befinden sich in diesem Farbton
- Bei der Farbausführung 0800 Alu Color sind Seiten- und Endkappen sowie alle Metallteile in Alu Color (in fast jedem RAL- oder NCS-Farbton lieferbar). Die Lamellen sind weiterhin 0000 Dunkelgrau
- Bei der Farbausführung 0100 Kupfer sind die Montagebleche und das untere Abdeckblech aus Kupfer. Die Lamellen und übrige Bestandteile sind 0000 Dunkelgrau
- Allgemeine Hinweise zu Sonderlackierungen von VELUX Produkten in speziellen RAL- oder NCS-Farbtönen finden Sie unter [velux.de/info/7054](http://velux.de/info/7054)



0000 Dunkelgrau



0100 Kupfer



0700 Hellgrau



0800 Alu Color

## Planungshinweise für VELUX Rollläden

### Solar-Rollläden SSL

- Nachrüstungen von SSL auf bestehende Solarfenster oder Kombinationen mit Solar-Nachrüst-Set KSX 100K ab Größe CK02 möglich – ab Produktionscode BI04 (April 2019)
- Für Nachrüstungen auf Solarfenster vor April 2019 (Prod.-Code BI04) bzw. Kombinationen mit KSX 100 (auch Y-Größen) für bestimmte Größen zusätzlich Solarregler ZOZ 246 erforderlich. Weitere Infos [velux.de/info/6071](http://velux.de/info/6071) und [velux.de/info/6719](http://velux.de/info/6719)
- Für die Montage auf Fenster der Generation 1991–2000 sind zusätzliche Montagekits zu bestellen (ab Produktionscodes 49BN12KH, 49BN12R und 49BN12B nicht im Lieferumfang enthalten), siehe auch [velux.de/info/6330](http://velux.de/info/6330): ZOZ 253 für die Fenstergrößen 102–206 ZOZ 254 für die Fenstergrößen 304–810
- Nicht möglich bei Fensterkombinationen mit den Unten-Elementen GIU/GIL

### Solar-Rollläden SSLS

- SSLS für 3-IN-1 beinhaltet 3 Rollläden und Funk-Wandsschalter im Lieferumfang
- Bei Montage auf Solar-Fenster sind pro Fenstermotor jeweils 1x ZOZ 246 zu bestellen
- Nur kombinierbar mit 3-IN-1 in den Größen FFKF06 und FFKF08

### Elektro-Rollläden SML

- Die Betriebsspannung der VELUX Elektro-Rollläden beträgt 24 V DC. Sie benötigen eine VELUX Steuereinheit KUX 110 oder den Anschluss an ein VELUX Elektrofenster
- Für die Montage auf Fenster der Generation 1991–2000 sind zusätzliche Montagekits zu bestellen (ab Produktionscodes 49BN12KH, 49BN12R und 49BN12B nicht im Lieferumfang enthalten), siehe auch [velux.de/info/6330](http://velux.de/info/6330): ZOZ 253 für die Fenstergrößen 102–206 ZOZ 254 für die Fenstergrößen 304–810
- Nicht kombinierbar mit VELUX Balanced und Smart Ventilation
- Nicht möglich bei Fensterkombinationen mit den Unten-Elementen GIU/GIL

### Solar-Rollläden SST für Wohn- und Ausstiegsfenster GTU/GTL

- Der SST Rollladen ist kompatibel mit GTU/GTL M08 und S08 ab Produktionscode AS01 (2006)
- Bei Kombinationen übereinander wird für SST ein Mindest-Blendrahmen-Abstand von 30 cm benötigt. In diesem Fall kann der Kombi-Eindeckrahmen nicht verwendet werden

### Elektro-Rollläden SMH

- Für das Elektrofenster GPU, dank Flügelmontage ist die volle Öffnung des Fensters weiterhin möglich
- Nicht kombinierbar mit manuellen Fenstern, Solar-/Elektro-Fenstern GGU/GGL und Kombinationen mit GIU/GIL
- Bei Kombinationen übereinander wird für SMH ein Mindest-Blendrahmen-Abstand von 30 cm benötigt. In diesem Fall kann der Kombi-Eindeckrahmen nicht verwendet werden

### Elektro-Rollläden SMG

- Im Lieferumfang sind zwei Rollläden (für oberes und unteres Fenster) enthalten
- Zur Ansteuerung eines SMG Rollladen auf manuellem Fenster mit GIU/GIL sind 2 Steuereinheiten KUX 110 erforderlich, zur gleichzeitigen Bedienung des oberen und unteren Rollladens. Für ein LICHTBAND mit Elektrofenster GGU/GGL ist eine Steuereinheit KUX 110 zu bestellen
- Kompatibel mit Fenstern ab Mitte 2000. Eine Montage von SMG auf die Fenster 304–810 ist nicht möglich
- Nicht kombinierbar mit Elektrofenster GPU, VELUX Balanced Ventilation und Smart Ventilation
- Mögliche Sichteinschränkungen durch Topkassen ab Dachneigung von 75°, siehe [velux.de/info/6127](http://velux.de/info/6127)

# Planungshinweise für Solar-/Elektro-Hitzeschutz-Markisen

## Allgemeine Hinweise zu VELUX Solar-/Elektro-Hitzeschutz-Markisen

- Bei Dachfenstern, die übereinander bzw. nebeneinander eingebaut werden, müssen folgende Mindest-Blendrahmen-Abstände eingehalten werden:  
nebeneinander: 1,8 cm  
übereinander: 25 cm
- Markisen können nicht verwendet werden bei Einbau der Fenster:
  - GDL, GEL, GVK, GVT, GVR, GXU/GXL/GXLA/GXLB, GTU/GTL, GPU/GPL in den Größen 102–810, für Fenster der Größen 021–147 und Flachdach-Fenster
  - in Kombination mit Zusatzelementen GIR, GID, GIV
- in Kombination mit Verglasung \_\_62 bei Fenstern der vorherigen Generation C02-U10
- Extrem niedrige Temperaturen können dazu führen, dass die Bedienfunktion der Markise durch Frost eingeschränkt wird
- Zur Vermeidung von Schäden durch Schnee an der Markise sind die ortsübliche Baupraxis und bekannten Regelwerke zu berücksichtigen
- In Ausnahmefällen kann der Gebrauch der Solar-Hitzeschutz-Markise eingeschränkt sein, beispielsweise, wenn die Solarzellen im Schatten liegen oder wenn der Lichteinfall durch besondere Umstände stark eingeschränkt ist
- Der Einbau von Markisen in Kombination über dem First ist grundsätzlich möglich. Weitere Informationen finden Sie dazu unter [velux.de/info/6324](http://velux.de/info/6324)

Weitere Informationen unter [velux.de/info/...](http://velux.de/info/...)

6071 Nachrüstung von VELUX Solar-Rollläden

9603 Technische Werte und Hinweise zur Förderfähigkeit

## Farboptionen und Sonderlackierungen von VELUX Solar-/Elektro-Hitzeschutz-Markisen

- Der Standard Farbtön der Markise in Dunkelgrau ist NCS S 7500-N
- Bei der Farbausführung 0800 Alu Color sind Topkasten, Seiten- und Endkappen sowie alle Metallteile, inklusive Querstreben SSS (nach außen) in Alu Color (in fast jedem RAL- oder NCS- Farbtön lieferbar). Die Stoffe bleiben in ihrer Farbe (0000/5060) unverändert
- Allgemeine Hinweise zu Sonderlackierungen von VELUX Produkten in speziellen RAL- oder NCS-Farbtönen finden Sie unter [velux.de/info/7054](http://velux.de/info/7054)
- Für Fenster aus Kupfer werden zusätzlich zur Standard-Markise folgende Montageteile benötigt:
  - Für SSS/MSL/MML in den Fenstergrößen CK02–UK10 und C02–U10 wird ein ZOZ\_K\_240 benötigt. Das Set beinhaltet 3 Teile und wird nach Markisengröße bestellt
  - Für SSSS/MSLS in den Fenstergrößen FFKF06 und FFKF08 wird 1 ZOZ FFKFO\_251 (entsprechend der Größe des Fensters) benötigt. Das Set beinhaltet 5 Teile
- Alle anderen Markisen und Sondermaßmarkisen werden nicht für Fenster in der Kupferausführung angeboten



0000 Verdunkelung



5060 Tageslicht

## Planungshinweise für VELUX Solar-/Elektro-Hitzeschutz-Markisen

### Solar-Hitzeschutz-Markisen Verdunkelung SSS und Tageslicht MSL

- Solar-Hitzeschutz-Markisen SSS und MSL sind nur kompatibel mit Solarfenstern der aktuellen und der vorherigen Generation: Größen CK02–UK10, sowie C02–U10
- Für die Montage auf Solarfenster der Größen CK02–FK08, sowie der Größen C02–U10 ist zusätzlich ein Solarregler ZOZ 246 erforderlich
- Für Kombinationen mit Nachrüst-Set KSX 100K bzw. KSX 100 ist für bestimmte Größen zusätzlich ein Solarregler ZOZ 246 erforderlich. Weitere Infos siehe [velux.de/info/6071](http://velux.de/info/6071)
- Für Montage auf GGU/GGL in den Größen 102–810 ist zusätzlich ein ZOZ 238 erforderlich
- GPU/GPL in den Größen 102–810 nicht kombinierbar mit SSS/MSL
- Für Montage auf Elektrofenster GPU muss zusätzlich das Montagekit ZOZ 229S bestellt werden. Die Seitenprofile lassen seitlich Licht einfallen und mindern dadurch die Verdunkelungswirkung der SSS-Markise

### Elektro-Hitzeschutz-Markisen MML

- Die Betriebsspannung der Elektro-Hitzeschutz-Markisen beträgt 24 V DC. Sie benötigen eine VELUX Steuereinheit KUX 110 oder den Anschluss an ein VELUX Elektrofenster
- Elektro-Hitzeschutz-Markisen sind nicht kombinierbar mit VELUX Balanced Ventilation und Smart Ventilation
- Für Montage auf GGU/GGL in den Größen 102–810 ist zusätzlich ein ZOZ 238 erforderlich
- GPU/GPL in den Größen 102–810 nicht kombinierbar mit MML
- Für Montage auf Elektrofenster GPU muss zusätzlich das Montagekit ZOZ 229S bestellt werden
- Einzelne MML können nicht auf eine Lichtlösung LICHTBAND/QUARTETT verbaut werden

### Solar-Hitzeschutz-Markisen Verdunkelung SSI und Tageslicht MSI

- Solar-Hitzeschutz-Markisen SSI/MSI für LICHTBAND GIU/GIL beinhalten 2 Markisen im Lieferumfang. Einzelne SSS/MSL können nicht auf LICHTBAND/QUARTETT verbaut werden
- Für die Montage von SSI/MSI auf LICHTBAND mit Elektrofenster GPU ist zusätzlich ein Montagekit ZOZ 229S erforderlich. Bei SSI ist die Verdunkelungswirkung durch den Einsatz der Seitenprofile gemindert

### Solar-Hitzeschutz-Markisen Verdunkelung SSSS und Tageslicht MSLS

- Solar-Hitzeschutz-Markisen SSSS/MSLS für 3-IN-1 beinhalten 3 Markisen im Lieferumfang
- Bei Montage auf Solar-Fenster sind pro Fenstermotor jeweils 1x ZOZ 246 zu bestellen
- Nur kombinierbar mit 3-IN-1 in den Größen FFKF06 und FFKF08

1	Automatische Produkte
2	Lichtlösungen
3	Dachfenster, Zubehör
4	Modernisierung, Austausch
5	Anschlussprodukte, Eindeckrahmen
6	Innerflüter
7	Rollläden, Hitzeschutz-Markisen
8	Sonnen- und Insektenschutz
9	Flachdach-Lösungen
10	Tageslicht-Spot
11	RWA-Fenster, Zubehör
12	Services
13	Weitere Infos

# Bestellhinweise für Rollläden

## Wie ermittle ich Bestellnummer und Preis?

Für die Bestellung von VELUX Rollläden werden die Angaben des Fenstertyps und der Fenstergröße vom Fenstertypenschild benötigt. Das Typenschild befindet sich bei geöffnetem Fenster oben hinter der Griffleiste.

### Typenschild ablesen und Fenstertyp und -größe in der Überschrift finden:

z. B. GGU FK04

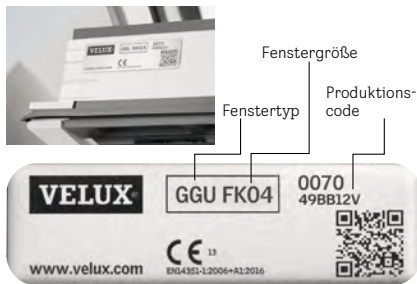

z. B. GGU M08

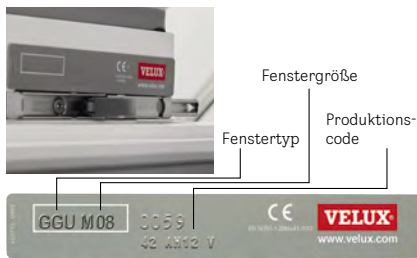

Bestellnummer für einen VELUX Rollladen ermitteln

- A** Fenstertyp und Fenstergröße suchen:  
z. B. GGU FK04
- B** Gewünschten Rollladentyp bestimmen  
z. B. Solar-Rollladen in Dunkelgrau 0000S

Bestellnummer: SSL FK04 0000S

- C** Preis und Lieferzeit ablesen

Preis SSL FK04: 645,- € (ohne MwSt.)  
Lieferzeit: 5 Arbeitstage

**A** für GGU/GGL

**CK02-UK10**  
Ab 2013

	CK02 C02	CK04 C04	CK06 C06	<b>A</b> <b>FK04</b> F04	<b>A</b> AT
<b>B</b> Rollläden inkl. Funk-Wandschalter					
<b>Solar</b>	SSL CK02...S	SSL CK04...S	SSL CK06...S	<b>B</b> <b>SSL FK04...S</b>	
0000 Dunkelgrau	599,-	619,-	635,-	<b>C</b> <span style="border: 1px solid red;">645,-</span>	<span style="border: 1px solid red;">5</span>
0700 Hellgrau	644,-	664,-	680,-	690,-	10
0100 Kupfer	695,-	721,-	740,-	752,-	5/10 <sup>2</sup>
<b>Rollläden inkl. Funk-Wandschalter</b>					
<b>Elektro</b>	SML CK02...S	SML CK04...S	SML CK06...S	SML FK04...S	
0000 Dunkelgrau	421,-	441,-	457,-	467,-	5
0700 Hellgrau	466,-	486,-	502,-	512,-	5/10 <sup>3</sup>
0100 Kupfer	517,-	543,-	562,-	574,-	

## Hinweise

- Für die Verfügbarkeit der einzelnen Produkte sind jeweils die Preistabellen maßgeblich. Wenn Ihre Größenbezeichnung nicht in den Tabellen zu finden ist, ist dieses Produkt nicht für Ihr Fenster erhältlich
- Bitte beachten Sie die Planungshinweise für Rollläden auf der Seite 214 sowie die Übersichten zu den Kompatibilitäten auf den Seiten 210 – 213

## Produktionscodes

Beispiel: BI 04

Fertigungsjahr		Fertigungsmonat
N = 1990	AV = 2008	01 = Januar
O = 1991	AX = 2009	02 = Februar
AA = 1992	AZ = 2010	03 = März
AB = 1993	BA = 2011	04 = April
AC = 1994	BB = 2012	05 = Mai
AD = 1995	BC = 2013	06 = Juni
AE = 1996	BD = 2014	07 = Juli
AF = 1997	BE = 2015	08 = August
AG = 1998	BF = 2016	09 = September
AH = 1999	BG = 2017	10 = Oktober
AI = 2000	BH = 2018	11 = November
AK = 2001	BI = 2019	12 = Dezember
AM = 2002	BK = 2020	
AN = 2003	BM = 2021	
AP = 2004	BN = 2022	
AR = 2005	BP = 2023	
AS = 2006	BR = 2024	
AT = 2007	BS = 2025	



# Bestellhinweise für Hitzeschutz-Markisen

## Wie ermittle ich Bestellnummer und Preis?

Für die Bestellung von VELUX Hitzeschutz-Markisen werden die Angaben des Fenstertyps und der Fenstergröße vom Fenstertypenschild benötigt. Das Typenschild befindet sich bei geöffnetem Fenster oben hinter der Griffleiste.

### Typenschild ablesen und Fenstertyp und -größe in der Überschrift finden:

z. B. Elektrofenster GPU (GPU 0070 21) FK06

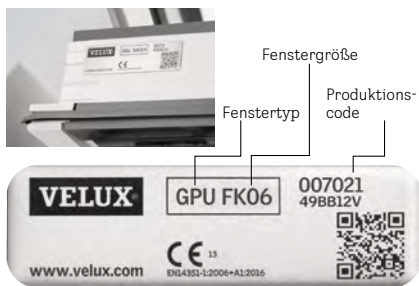

Bestellnummer für einen VELUX Hitzeschutz-Markise ermitteln

- A** Fenstertyp und Fenstergröße suchen  
z. B. GPU FK06
- B** Gewünschten Markisentyp bestimmen  
z. B. Elektro-Hitzeschutz-Markise Tageslicht in Standard-Ausführung 5060S

Bestellnummer: MML FK06 5060S

- C** Preis und Lieferzeit ablesen

Preis MML FK06: 325,- € (ohne MwSt.)  
Lieferzeit: 5 Arbeitstage

- D** Erforderliches Montagezubehör prüfen auf Seite 232

Preis ZOZ 229S: 43,- € (ohne MwSt.)  
Lieferzeit: 6 Arbeitstage

**A** für GPU/GPL



CK02  
C02

CK06  
C06

FK04  
F04

**A** FK06  
F06



#### Hitzeschutz-Markisen Tageslicht inkl. Funk-Wandschalter

Solar	MSL CK02...S	MSL CK06...S	MSL FK04...S	MSL FK06...S	
5060 Tageslicht	363,-	390,-	390,-	403,-	5/6 <sup>2</sup>

#### **B** Hitzeschutz-Markisen Tageslicht inkl. Funk-Wandschalter

Elektro	MML CK02...S	MML CK06...S	MML FK04...S	MML FK06...S	
5060 Tageslicht	285,-	312,-	312,-	<b>C</b> 325,-	5/6 <sup>2</sup>

#### Hitzeschutz-Markisen Tageslicht für 3-IN-1 inkl. 3 Funk-Wandschalter

Solar				MSLS FFK06...S	
5060 Tageslicht				1.209,-	5

#### Hitzeschutz-Markisen für LICHTBAND – Fensterkombination mit Unter

Solar		MSI FK04...S	MSI FK06...S	
5060 Tageslicht		776,-	789,-	5

## Hinweise

- Für die Verfügbarkeit der einzelnen Produkte sind jeweils die Preistabellen maßgeblich. Wenn Ihre Größenbezeichnung nicht in den Tabellen zu finden ist, ist dieses Produkt nicht für Ihr Fenster erhältlich
- Bitte beachten Sie die Planungshinweise für Hitzeschutz-Markisen auf der Seite 215 sowie die Übersichten zu den Kompatibilitäten auf den Seiten 210 – 213

# Solar- und Elektro-Rollläden

Für GGU/GGL, GPU/GPL, GHU/GHL, GTU/GTL, 3-IN-1, LICHTBAND/QUARTETT



	CK02 C02	CK04 C04	CK06 C06	FK04 F04	FK06 F06	FK08 F08	MK04 M04	MK06 M06	MK08 M08	
<b>Rollläden</b> inkl. Funk-Wandschalter										
 <b>Solar</b>	SSL CK02...S	SSL CK04...S	SSL CK06...S	SSL FK04...S	SSL FK06...S	SSL FK08...S	SSL MK04...S	SSL MK06...S	SSL MK08...S	
0000 Dunkelgrau	599,-	619,-	635,-	645,-	670,-	676,-	665,-	691,-	717,-	
0700 Hellgrau	644,-	664,-	680,-	690,-	715,-	721,-	710,-	736,-	762,-	
0100 Kupfer	695,-	721,-	740,-	752,-	784,-	790,-	777,-	809,-	841,-	

	SML CK02...S	SML CK04...S	SML CK06...S	SML FK04...S	SML FK06...S	SML FK08...S	SML MK04...S	SML MK06...S	SML MK08...S	
<b>Rollläden</b> inkl. Funk-Wandschalter										
 <b>Elektro</b>	SML CK02...S	SML CK04...S	SML CK06...S	SML FK04...S	SML FK06...S	SML FK08...S	SML MK04...S	SML MK06...S	SML MK08...S	
0000 Dunkelgrau	421,-	441,-	457,-	467,-	492,-	498,-	487,-	513,-	539,-	
0700 Hellgrau	466,-	486,-	502,-	512,-	537,-	543,-	532,-	558,-	584,-	
0100 Kupfer	517,-	543,-	562,-	574,-	606,-	612,-	599,-	631,-	663,-	



					SSLS FFKF06...S	SSLS FFKF08...S				
<b>Rollläden für 3-IN-1</b> inkl. 3 Funk-Wandschalter										
 <b>Solar</b>					SSLS FFKF06...S	SSLS FFKF08...S				
0000 Dunkelgrau					2010,-	2028,-				

					SMG FK04...S	SMG FK06...S	SMG FK08...S	SMG MK04...S	SMG MK06...S	SMG MK08...S
<b>Rollläden für LICHTBAND/QUARTETT Fensterkombination mit Untenelementen GIU/GIL</b> inkl. 2 Funk-Wandschaltern										
 <b>Elektro</b>					SMG FK04...S	SMG FK06...S	SMG FK08...S	SMG MK04...S	SMG MK06...S	SMG MK08...S
0000 Dunkelgrau					1067,-	1092,-	1098,-	1087,-	1113,-	1139,-
0700 Hellgrau					1112,-	1137,-	1143,-	1132,-	1158,-	1184,-

## Elektro-Rollläden für Elektrofenster GPU

	FK06	FK08	MK06	MK08	PK06	PK08	SK06	SK08	 AT	
<b>Rollläden</b> inkl. Funk-Wandschalter										
 <b>Elektro</b>	SMH FK06...S	SMH FK08...S	SMH MK06...S	SMH MK08...S	SMH PK06...S	SMH PK08...S	SMH SK06...S	SMH SK08...S		
0000 Dunkelgrau	660,-	667,-	687,-	722,-	749,-	791,-	818,-	866,-	5	

## Solar-Rollläden für Wohn- und Austiegsfenster GTU/GTL

		MK08 M08	SK08 S08	SK10	 AT
<b>Rollläden</b> inkl. Funk-Wandschalter					
 <b>Solar</b>	SST MK08...	SST SK08...	SST SK10...		
0000 Dunkelgrau		786,-	944,-	996,-	5



**CK02-UK10**  
Ab 2013  
**C02-U10**  
2000-2013

MK10 M10	MK12 <sup>1</sup>	PK06 P06	PK08 P08	PK10 P10	SK06 S06	SK08 S08	SK10 S10	UK04 U04	UK08 U08	UK10 U10	⌚ AT
SSL MK10...S	SSL MK12...S	SSL PK06...S	SSL PK08...S	SSL PK10...S	SSL SK06...S	SSL SK08...S	SSL SK10...S	SSL UK04...S	SSL UK08...S	SSL UK10...S	
758,-	830,-	737,-	768,-	809,-	788,-	824,-	860,-	835,-	886,-	927,-	5
803,-	875,-	782,-	813,-	854,-	833,-	869,-	905,-	880,-	931,-	972,-	10
891,-	979,-	866,-	904,-	954,-	929,-	973,-	1.017,-	986,-	1.049,-	1.099,-	5/10 <sup>2</sup>
SML MK10...S	SML MK12...S	SML PK06...S	SML PK08...S	SML PK10...S	SML SK06...S	SML SK08...S	SML SK10...S	SML UK04...S	SML UK08...S	SML UK10...S	
580,-	652,-	559,-	590,-	631,-	610,-	646,-	682,-	657,-	708,-	749,-	5
625,-	697,-	604,-	635,-	676,-	655,-	691,-	727,-	702,-	753,-	794,-	10
713,-	801,-	688,-	726,-	776,-	751,-	795,-	839,-	808,-	871,-	921,-	5/10 <sup>3</sup>
											5
SMG MK10...S		SMG PK06...S	SMG PK08...S	SMG PK10...S	SMG SK06...S	SMG SK08...S	SMG SK10...S	SMG UK04...S	SMG UK08...S	SMG UK10...S	
1.180,-		1.159,-	1.190,-	1.231,-	1.210,-	1.246,-	1.282,-	1.257,-	1.308,-	1.349,-	5/10 <sup>4</sup>
1.225,-		1.204,-	1.235,-	1.276,-	1.255,-	1.291,-	1.327,-	1.302,-	1.353,-	1.394,-	10

Alle Preise sind UVP in Euro ohne MwSt.

## Zubehör

Steuereinheit <b>KUX 110</b> Für Anschluss Elektro-Rollladen an ein manuelles Fenster	5 AT	122,-
Rollladen-Ausstellarm <b>ZOZ 217</b> Nur für manuelle Fenster ab Mitte 2000. Nicht für GTU/GTL	5 AT	43,-
Solarregler <b>ZOZ 246</b> Für Montage des SSLS auf Solar- fenster 3-IN-1 sowie SSL auf Solar- fenster vor April 2019 in bestimmten Größen, siehe velux.de/info/6071	5 AT	60,-

Weitere Informationen zum Rollladen-Zubehör  
ab Seite 232

## Sonderlackierungen für alle Typen und Größen

Alu Color 0800	30 AT	Aufpreis 470,-
----------------	-------	-------------------

Für Bestellungen in der Ausführung Alu Color den  
Farbcode 0800 einsetzen  
Bestellbeispiel: VELUX Solar-Rollladen  
in der Größe CK02 = SSL CK02 0800

### Hinweis

- Preise für SMG in Alu Color 0800 auf Anfrage

## Bestellhinweise

- Hinweise zu Kompatibilitäten, erforder-  
lichem zusätzlichen Montagezubehör  
und Nachrüstung siehe Planungshinweise  
Seite 214 und velux.de/info/6071

<sup>1</sup> 10 AT: MK12

<sup>2</sup> 10 AT: FK04, MK10 und UK10

<sup>3</sup> 10 AT: FK04, FK08, MK10, PK06, PK08, SK08, UK04, UK10

<sup>4</sup> 10 AT: MK04, MK10, PK04, PK06, UK04 und UK10

1	Automatische Produkte
2	Lichtlösungen
3	Dachfenster, Zubehör
4	Modernisierung, Austausch
5	Anschlussprodukte, Eindeckrahmen
6	Innenflüter
7	Rollläden, Hitzeschutz- Markisen
8	Sonnen- und Insektenschutz
9	Flachdach- Lösungen
10	Tageslicht- Spot
11	RWA-Fenster, Zubehör
12	Services
13	Weitere Infos

# Solar- und Elektro-Rollläden

Für GGU/GGL, GPU/GPL, GHL

	102	104	204	206	304	306	308	310	406
<b>Rollläden<sup>1</sup></b> inkl. Funk-Wandschalter – Zusätzlich erforderlich ZOZ 253 (Größen 102–206) oder ZOZ 254 (Größen 304–810)									
 <b>Solar</b>	SSL CK02...S	SSL CK04...S	SSL FK04...S	SSL FK06...S	SSL MK04...S	SSL MK06...S	SSL MK08...S	SSL MK10...S	SSL PK06...S
0000 Dunkelgrau	599,-	619,-	645,-	670,-	665,-	691,-	717,-	758,-	737,-
0700 Hellgrau	644,-	664,-	690,-	715,-	710,-	736,-	762,-	803,-	782,-
0100 Kupfer	695,-	721,-	752,-	784,-	777,-	809,-	841,-	891,-	866,-

	102	104	204	206	304	306	308	310	406
<b>Rollläden</b> inkl. Funk-Wandschalter – Zusätzlich erforderlich ZOZ 253 (Größen 102–206) oder ZOZ 254 (Größen 304–810)									
 <b>Elektro</b>	SML CK02...S	SML CK04...S	SML FK04...S	SML FK06...S	SML MK04...S	SML MK06...S	SML MK08...S	SML MK10...S	SML PK06...S
0000 Dunkelgrau	421,-	441,-	467,-	492,-	487,-	513,-	539,-	580,-	559,-
0700 Hellgrau	466,-	486,-	512,-	537,-	532,-	558,-	584,-	625,-	604,-
0100 Kupfer	517,-	543,-	574,-	606,-	599,-	631,-	663,-	713,-	688,-

## Solar-/Elektro-Rollläden für VU/VL, VKU

	Y21 <sup>3</sup>	Y23 <sup>3</sup>	Y33 <sup>3</sup>	Y35	Y43	Y45	Y47	Y65	Y67
<b>Rollläden<sup>4</sup> für VU/VL, VKU – ab Mitte 2001</b> inkl. Funk-Wandschalter									
 <b>Solar</b>	SSL YK21...S	SSL YK23...S	SSL YK33...S	SSL YK35...S	SSL YK43...S	SSL YK45...S	SSL YK47...S	SSL YK65...S	SSL YK67...S
0000 Dunkelgrau	599,-	619,-	645,-	670,-	665,-	691,-	717,-	737,-	768,-
0100 Kupfer	695,-	721,-	752,-	784,-	777,-	809,-	841,-	866,-	904,-

	Y21 <sup>3</sup>	Y23 <sup>3</sup>	Y33 <sup>3</sup>	Y35	Y43	Y45	Y47	Y65	Y67
<b>Rollläden für VU/VL, VKU – ab Mitte 2001</b> inkl. Funk-Wandschalter									
 <b>Elektro</b>	SML YK21...S	SML YK23...S	SML YK33...S	SML YK35...S	SML YK43...S	SML YK45...S	SML YK47...S	SML YK65...S	SML YK67...S
0000 Dunkelgrau	421,-	441,-	467,-	492,-	487,-	513,-	539,-	559,-	590,-
0100 Kupfer	517,-	543,-	574,-	606,-	599,-	631,-	663,-	688,-	726,-

## Solar-Rollläden für VL, VK

	021	023	033	035	043	045	047	065	067
<b>Rollläden für VL<sup>5</sup>, VK<sup>5</sup> – AE 03 (März 1996) bis 2001. Nicht für VL-PU Fenster;</b> inkl. Funk-Wandschalter									
 <b>Solar</b>	SSL 021...S	SSL 023...S	SSL 033...S	SSL 035...S	SSL 043...S	SSL 045...S	SSL 047...S	SSL 065...S	SSL 067...S
0000 Dunkelgrau	599,-	619,-	645,-	670,-	665,-	691,-	717,-	737,-	768,-
0100 Kupfer	695,-	721,-	752,-	784,-	777,-	809,-	841,-	866,-	904,-

## Zubehör<sup>6</sup>

Steuereinheit <b>KUX 110</b> Für Anschluss Elektro-Rollläden an ein manuelles Fenster	5 AT	122,-
Montagezubehör <b>ZOZ 253</b> Für Montage auf GGU/GGL und GPU/GPL in den Größen 102–206	5 AT	31,-
Montagezubehör <b>ZOZ 254</b> Für Montage auf GGU/GGL und GPU/GPL in den Größen 304–810	5 AT	31,-

Rollläden-Ausstellarm <b>ZOZ 217</b> Nur für manuelle Fenster ab Mitte 2000. Nicht für GTU/GTL	5 AT	43,-
Solarregler <b>ZOZ 246</b> Für Nachrüstung auf Solarfenster vor April 2019 bzw. Kombinationen mit KSX in bestimmten Größen, siehe <a href="http://velux.de/info/6071">velux.de/info/6071</a>	5 AT	60,-

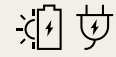

**102-810**  
1991-2000  
**Y21-Y99**  
Ab 2000  
**021-109**  
Bis 1991



	408	410	606	608	610	808	810	⌚ AT
	SSL PK08...S	SSL PK10...S	SSL SK06...S	SSL SK08...S	SSL SK10...S	SSL UK08...S	SSL UK10...S	
	768,-	809,-	788,-	824,-	860,-	886,-	927,-	5
	813,-	854,-	833,-	869,-	905,-	931,-	972,-	10
	904,-	954,-	929,-	973,-	1.017,-	1.049,-	1.099,-	5/10 <sup>2</sup>
	SML PK08...S	SML PK10...S	SML SK06...S	SML SK08...S	SML SK10...S	SML UK08...S	SML UK10...S	
	590,-	631,-	610,-	646,-	682,-	708,-	749,-	5
	635,-	676,-	655,-	691,-	727,-	753,-	794,-	10
	726,-	776,-	751,-	795,-	839,-	871,-	921,-	5/10 <sup>3</sup>
	<b>Y85</b>	<b>Y87</b>	<b>Y89</b>	<b>Y97</b>	<b>Y99</b>			
	SSL YK85...S	SSL YK87...S	SSL YK89...S	SSL YK97...S	SSL YK99...S			
	788,-	824,-	860,-	886,-	927,-			5
	929,-	973,-	1.017,-	1.049,-	1.099,-			10
	SML YK85...S	SML YK87...S	SML YK89...S	SML YK97...S	SML YK99...S			
	610,-	646,-	682,-	708,-	749,-			5/10 <sup>4</sup>
	751,-	795,-	839,-	871,-	921,-			10
	<b>085</b>	<b>087</b>	<b>089</b>	<b>107</b>	<b>109</b>			
	SSL 085...S	SSL 087...S	SSL 089...S	SSL 107...S	SSL 109...S			
	788,-	824,-	860,-	886,-	927,-			10
	929,-	973,-	1.017,-	1.049,-	1.099,-			10

Alle Preise sind UVP in Euro ohne MwSt.

## Produktionscodes

Beispiel	AI	10
Fertigungsjahr	Fertigungsmonat	
AE = 1996	01 = Januar	
AF = 1997	02 = Februar	
AG = 1998	03 = März	
AH = 1999	04 = April	
AI = 2000	05 = Mai	
AK = 2001	06 = Juni	
AM = 2002	07 = Juli	
AN = 2003	08 = August	
AP = 2004	09 = September	
AR = 2005	10 = Oktober	
AS = 2006	11 = November	
AT = 2007	12 = Dezember	
AV = 2008		
AX = 2009		
AZ = 2010		
BA = 2011		
BB = 2012		
BC = 2013		
BD = 2014		
BE = 2015		
BF = 2016		
BG = 2017		
BH = 2018		
BI = 2019		
BK = 2020		
BM = 2021		
BN = 2022		
BP = 2023		
BR = 2024		

## Sonderlackierungen für alle Typen und Größen

Alu Color 0800	30 AT	Aufpreis 470,-
----------------	-------	-------------------

Für Bestellungen in der Ausführung Alu Color den Farbcode 0800 einsetzen  
Bestellbeispiel: VELUX Solar-Rollläden in der Größe Y21 = SSL YK21.0800

## Bestellhinweise

- Hinweise zu Kompatibilitäten, erforderlichen zusätzlichen Montagezubehör und Nachrüstung siehe Planungshinweise Seite 214
- Bitte beachten Sie die Hinweise zu Nachrüstungen von VELUX Solar-Rollläden SSL auf Austauschfenster mit VELUX Solar-Nachrüst-Sets KSX100 – Info-Dokument: [velux.de/info/6071](http://velux.de/info/6071)

<sup>1</sup> Hinweise zur Nachrüstung und Kompatibilität siehe Planungshinweise Seite 214

<sup>2</sup> 10 AT: FK04, MK10 und UK10

<sup>3</sup> 10 AT: FK04, MK10, PK06, PK08, SK08, UK10

<sup>4</sup> 5 AT: YK45, YK85, YK87

<sup>5</sup> Rollläden für VL- und VK-Fenster passen erst ab Produktionscode AE03 (März 1996). Nicht für VL-PU-Fenster

<sup>6</sup> Weitere Informationen zum Rollladen-Zubehör ab Seite 232

1	Automatische Produkte
2	Lichtlösungen
3	Dachfenster, Zubehör
4	Modernisierung, Austausch
5	Anschlussprodukte, Eindeckrahmen
6	Innerflüster
7	Rollläden, Privatschutz, Markisen
8	Sonnen- und Insekten-schutz
9	Flachdach-Lösungen
10	Tageslicht-Spot
11	RWA-Fenster, Zubehör
12	Services
13	Weitere Infos

# Solar-Hitzeschutz-Markisen Verdunkelung

Für GGU/GGL, GPU/GPL<sup>1</sup>, GHU/GHL, LICHTBAND/QUARTETT, 3-IN-1

	CK02 C02	CK04 C04	CK06 C06	FK04 F04	FK06 F06	FK08 F08	MK04 M04	MK06 M06	MK08 M08
<b>Hitzeschutz-Markisen Verdunkelung</b> inkl. Funk-Wandschalter									
 <b>Solar</b>	SSS CK02...S	SSS CK04...S	SSS CK06...S	SSS FK04...S	SSS FK06...S	SSS FK08...S	SSS MK04...S	SSS MK06...S	SSS MK08...S
0000 Verdunkelung	408,-	428,-	443,-	453,-	478,-	483,-	473,-	498,-	522,-

<b>Hitzeschutz-Markisen Verdunkelung für 3-IN-1</b> inkl. 3 Funk-Wandschalter									
 <b>Solar</b>					SSSS FFKF06...S	SSSS FFKF08...S			
0000 Verdunkelung					1.434,-	1.449,-			

<b>Hitzeschutz-Markisen Verdunkelung für LICHTBAND/QUARTETT – Fensterkombination mit Untenelementen GIU/GIL</b> inkl. 2 Funk-Wandschalter									
 <b>Solar</b>				SSI FK04...S	SSI FK06...S	SSI FK08...S	SSI MK04...S	SSI MK06...S	SSI MK08...S
0000 Verdunkelung				906,-	931,-	936,-	936,-	961,-	985,-

	102	104	204	206	304	306	308
<b>Hitzeschutz-Markisen Verdunkelung für GGU/GGL – bis 2000<sup>1</sup></b> , zusätzlich ZOZ 238 erforderlich, inkl. Funk-Wandschalter							
 <b>Solar</b>	SSS CK02...S	SSS CK04...S	SSS FK04...S	SSS FK06...S	SSS MK04...S	SSS MK06...S	SSS MK08...S
0000 Verdunkelung	408,-	428,-	453,-	478,-	473,-	498,-	522,-

## Solar-Hitzeschutz-Markisen Verdunkelung für VU/VL, VKU

	Y21	Y23	Y33	Y35	Y43	Y45	Y47	Y65	Y67
<b>Hitzeschutz-Markisen Verdunkelung für VU, VL, VKU – ab Mitte 2000</b> , inkl. Funk-Wandschalter									
 <b>Solar</b>	SSS YK21...S	SSS YK23...S	SSS YK33...S	SSS YK35...S	SSS YK43...S	SSS YK45...S	SSS YK47...S	SSS YK65...S	SSS YK67...S
0000 Verdunkelung	408,-	428,-	453,-	478,-	473,-	498,-	522,-	542,-	572,-



**CK02-UK10**  
Ab 2013  
**C02-U10**  
2000-2013  
**102-810**  
1991-2000  
**Y21-Y99**  
Ab 2000



1	Automatische Produkte
2	Lichtlösungen
3	Dachfenster, Zubehör
4	Modernisierung, Austausch
5	Anschlussprodukte, Eindeckrahmen
6	Innerflüter
7	Rolläden, Privatschutz, Markisen
8	Sonnen- und Insekten-schutz
9	Flachdach-Lösungen
10	Tageslicht-Spot
11	RWA-Fenster, Zubehör
12	Services
13	Weitere Infos

MK10 M10	MK12 <sup>1</sup>	PK06 P06	PK08 P08	PK10 P10	SK06 S06	SK08 S08	SK10 S10	UK04 U04	UK08 U08	UK10 U10	⌚ AT
SSS MK10...S	SSS MK12...S	SSS PK06...S	SSS PK08...S	SSS PK10...S	SSS SK06...S	SSS SK08...S	SSS SK10...S	SSS UK04...S	SSS UK08...S	SSS UK10...S	
562,-	632,-	542,-	572,-	612,-	592,-	627,-	662,-	637,-	687,-	727,-	5/15 <sup>2</sup>
											5
SSI MK10...S		SSI PK06...S	SSI PK08...S	SSI PK10...S	SSI SK06...S	SSI SK08...S	SSI SK10...S	SSI UK04...S	SSI UK08...S	SSI UK10...S	
1.025,-		1.069,-	1.099,-	1.139,-	1.189,-	1.224,-	1.259,-	1.274,-	1.324,-	1.364,-	5
<b>310</b>		<b>406</b>	<b>408</b>	<b>410</b>	<b>606</b>	<b>608</b>	<b>610</b>		<b>808</b>	<b>810</b>	
SSS MK10...S		SSS PK06...S	SSS PK08...S	SSS PK10...S	SSS SK06...S	SSS SK08...S	SSS SK10...S		SSS UK08...S	SSS UK10...S	
562,-		542,-	572,-	612,-	592,-	627,-	662,-		687,-	727,-	5/15 <sup>2</sup>
<b>Y85</b>	<b>Y87</b>	<b>Y89</b>	<b>Y97</b>	<b>Y99</b>							
SSS YK85...S	SSS YK87...S	SSS YK89...S	SSS YK97...S	SSS YK99...S							15
592,-	627,-	662,-	687,-	727,-							15

Alle Preise sind UVP in Euro ohne MwSt.

### Zubehör

Montagekit <b>ZOZ 238</b> Für Montage auf Dachfenster GGU/GGL in den Größen 102-810	5 AT	30,-
Montagekit <b>ZOZ 229S</b> Für Montage auf VELUX Elektrofenster GPU	6 AT	43,-
<b>Hinweis:</b> Der Einsatz der Seitenprofile verringert die Verdunkelungswirkung der SSS-Markise		
Solarregler <b>ZOZ 246</b> Für Montage auf Solarfenster in den Größen CK02-FK08/C02-U10	5 AT	60,-
Kupferprofil <b>ZOZ_K__ 240</b> Für Montage auf Einzelfenster mit Kupferabdeckung	5 AT	ab 114,-

Weitere Informationen zum Montagezubehör auf Seite 233

### Bestellhinweise





- Hinweise zu Kompatibilitäten, erforderlichem zusätzlichem Montagezubehör und Nachrüstung siehe Planungshinweise Seite 215

<sup>1</sup> Hinweise zur Nachrüstung und Kompatibilität siehe Planungshinweise Seite 215

<sup>2</sup> Lieferzeit SSS in den Größen CK06, FK04, FK08, MK10, MK12, PK04 und UK10 = 15 AT

# Solar- und Elektro- Hitzeschutz-Markisen Tageslicht

Für GGU/GGL, GPU/GPL<sup>1</sup>, GHU/GHL, LICHTBAND/QUARTETT, 3-IN-1

	CK02 C02	CK04 C04	CK06 C06	FK04 F04	FK06 F06	FK08 F08	MK04 M04	MK06 M06	MK08 M08
<b>Hitzeschutz-Markisen Tageslicht</b> inkl. Funk-Wandschalter									
 <b>Solar</b>	MSL CK02...S	MSL CK04...S	MSL CK06...S	MSL FK04...S	MSL FK06...S	MSL FK08...S	MSL MK04...S	MSL MK06...S	MSL MK08...S
5060 Tageslicht	363,-	380,-	390,-	390,-	403,-	417,-	400,-	417,-	434,-
<b>Hitzeschutz-Markisen Tageslicht</b> inkl. Funk-Wandschalter									
 <b>Elektro</b>	MML CK02...S	MML CK04...S	MML CK06...S	MML FK04...S	MML FK06...S	MML FK08...S	MML MK04...S	MML MK06...S	MML MK08...S
5060 Tageslicht	285,-	302,-	312,-	312,-	325,-	339,-	322,-	339,-	356,-
<b>Hitzeschutz-Markisen Tageslicht für 3-IN-1</b> inkl. 3 Funk-Wandschalter									
 <b>Solar</b>					MSLS FFKF06...S	MSLS FFKF08...S			
5060 Tageslicht					1.209,-	1.251,-			
<b>Hitzeschutz-Markisen Tageslicht für LICHTBAND/QUARTETT – Fensterkombination mit Untenelementen GIU/GIL</b> inkl. 2 Funk-Wandschalter									
 <b>Solar</b>				MSI FK04...S	MSI FK06...S	MSI FK08...S	MSI MK04...S	MSI MK06...S	MSI MK08...S
5060 Tageslicht				776,-	789,-	803,-	793,-	810,-	827,-
	<b>102</b>	<b>104</b>		<b>204</b>	<b>206</b>		<b>304</b>	<b>306</b>	<b>308</b>
<b>Hitzeschutz-Markisen Tageslicht für GGU/GGL – bis 2000<sup>1</sup></b> , zusätzlich ZOZ 238 erforderlich, inkl. Funk-Wandschalter									
 <b>Solar</b>	MSL CK02...S	MSL CK04...S		MSL FK04...S	MSL FK06...S		MSL MK04...S	MSL MK06...S	MSL MK08...S
5060 Tageslicht	363,-	380,-		390,-	403,-		400,-	417,-	434,-

## Solar-Hitzeschutz-Markisen Verdunkelung für VU/VL, VKU

	Y21	Y23	Y33	Y35	Y43	Y45	Y47	Y65	Y67
<b>Hitzeschutz-Markisen Tageslicht für VU, VL, VKU – ab Mitte 2000</b> inkl. Funk-Wandschalter									
 <b>Solar</b>	MSL YK21...S	MSL YK23...S	MSL YK33...S	MSL YK35...S	MSL YK43...S	MSL YK45...S	MSL YK47...S	MSL YK65...S	MSL YK67...S
5060 Tageslicht	363,-	380,-	390,-	403,-	400,-	417,-	434,-	444,-	464,-





**CK02-UK10**  
Ab 2013  
**C02-U10**  
2000-2013  
**102-810**  
1991-2000  
**Y21-Y99**  
Ab 2000



1	Automatische Produkte
2	Lichtlösungen
3	Dachfenster, Zubehör
4	Modernisierung, Austausch
5	Anschlussprodukte, Eindeckrahmen
6	Innerflüder
7	Gelbläden, Privatschutz, Markisen
8	Sonnen- und Insekten-schutz
9	Flachdach-Lösungen
10	Tageslicht-Spot
11	RWA-Fenster, Zubehör
12	Services
13	Weitere Infos

MK10 M10	MK12	PK06 P06	PK08 P08	PK10 P10	SK06 S06	SK08 S08	SK10 S10	UK04 U04	UK08 U08	UK10 U10	⌚ AT
MSL MK10...S	MSL MK12...S	MSL PK06...S	MSL PK08...S	MSL PK10...S	MSL SK06...S	MSL SK08...S	MSL SK10...S	MSL UK04...S	MSL UK08...S	MSL UK10...S	
451,-	502,-	444,-	464,-	471,-	468,-	475,-	492,-	468,-	485,-	502,-	5/6 <sup>2</sup>
MML MK10...S	MML MK12...S	MML PK06...S	MML PK08...S	MML PK10...S	MML SK06...S	MML SK08...S	MML SK10...S	MML UK04...S	MML UK08...S	MML UK10...S	
373,-	424,-	366,-	386,-	393,-	390,-	397,-	414,-	390,-	407,-	424,-	5/6 <sup>2</sup>
											5
MSI MK10...S		MSI PK06...S	MSI PK08...S	MSI PK10...S	MSI SK06...S	MSI SK08...S	MSI SK10...S	MSI UK04...S	MSI UK08...S	MSI UK10...S	
844,-		881,-	901,-	908,-	953,-	960,-	977,-	963,-	980,-	997,-	5
<b>310</b>		<b>406</b>	<b>408</b>	<b>410</b>	<b>606</b>	<b>608</b>	<b>610</b>		<b>808</b>	<b>810</b>	
MSL MK10...S		MSL PK06...S	MSL PK08...S	MSL PK10...S	MSL SK06...S	MSL SK08...S	MSL SK10...S		MSL UK08...S	MSL UK10...S	
451,-		444,-	464,-	471,-	468,-	475,-	492,-		485,-	502,-	5/6 <sup>2</sup>
<b>Y85</b>	<b>Y87</b>	<b>Y89</b>	<b>Y97</b>	<b>Y99</b>							
MSL YK85...S	MSL YK87...S	MSL YK89...S	MSL YK97...S	MSL YK99...S							
468,-	475,-	492,-	485,-	502,-							15

Alle Preise sind UVP in Euro ohne MwSt.

### Zubehör

Steuereinheit <b>KUX 110</b> Für Anschluss Elektro-Markise an ein manuelles Fenster	5 AT	122,-
Montagekit <b>ZOZ 238</b> Für Montage auf Dachfenster GGU/GGL in den Größen 102-810	5 AT	30,-
Montagekit <b>ZOZ 229S</b> Für Montage auf VELUX Elektrofenster GPU	6 AT	43,-
Solarregler <b>ZOZ 246</b> Für Montage auf Solarfenster in den Größen CK02-FK08/C02-U10	5 AT	60,-
Kupferprofil <b>ZOZ_K__240</b> Für Montage auf Einzelfenster mit Kupferabdeckung	5 AT	ab 114,-
Weitere Informationen zum Montagezubehör auf Seite 233		

### Bestellhinweise

- Hinweise zu Kompatibilitäten, erforderlichem zusätzlichem Montagezubehör und Nachrüstung siehe Planungshinweise Seite 215

<sup>1</sup> Hinweise zur Nachrüstung und Kompatibilität siehe Planungshinweise Seite 215

<sup>2</sup> Lieferzeit 6 AT in den Größen CK06, FK08, MK12, UK10; Lieferzeit 15 AT in der Größe FK04

# Manuelle Hitzeschutz-Markisen

Für GGU/GGL, GPU/GPL, GTU/GTL, GHU/GHL, GEL<sup>1</sup>, VFA/VFB

	CK02 C02		CK04 C04		CK06 C06	FK04 F04		FK06 F06		FK08 F08	MK04 M04 304
	102		104		204		206				

Hitzeschutz-Markisen, manuell mit Haltekrallen

 Manuell	MHL CK00...	MHL 100...	MHL CK00...	MHL 100...	MHL CK00...	MHL FK00...	MHL 200...	MHL FK00...	MHL 200...	MHL FK00...	MHL MK00...
5060 Tageslicht	62,-	62,-	62,-	62,-	62,-	71,-	71,-	71,-	71,-	71,-	75,-

## Manuelle Hitzeschutz-Markisen für VU/VL, VKU

	Y21	Y23	Y33	Y35	Y43	Y45	Y47		Y65	Y67	Y85
--	-----	-----	-----	-----	-----	-----	-----	--	-----	-----	-----

Hitzeschutz-Markisen für VU, VL, VKU – ab Mitte 2000, manuell mit Haltekrallen

 Manuell	MHL CK00...	MHL CK00...	MHL Y30...	MHL Y30...	MHL Y40...	MHL Y40...	MHL Y40...		MHL Y60...	MHL Y60...	MHL Y80...
5060 Tageslicht	62,-	62,-	71,-	71,-	75,-	75,-	75,-		88,-	88,-	96,-

## Manuelle Hitzeschutz-Markisen für VL, VH, VT, VL-PU, VE, VK, VS, VF

	021 <sup>2</sup>	023	033	035	043	045	047	048	065	067	085
--	------------------	-----	-----	-----	-----	-----	-----	-----	-----	-----	-----

Hitzeschutz-Markisen für VL, VH, VT, VL-PU – bis Mitte 2000, manuell mit Haltekrallen

 Manuell	MH 023...	MH 023...	MH 035...	MH 035...	MH 047...	MH 047...	MH 047...	MH 047...	MH 067...	MH 067...	MH 089...
5060 Tageslicht	56,-	56,-	71,-	71,-	85,-	85,-	85,-	85,-	95,-	95,-	102,-

Hitzeschutz-Markisen für VE<sup>3</sup>, VK<sup>3</sup>, VS<sup>3</sup>, VF<sup>3</sup>, manuell mit Haltekrallen

 Manuell	MK 023...	MK 023...	MK 035...	MK 035...	MK 047...	MK 047...	MK 047...		MK 067...	MK 067...	MK 087...
5060 Tageslicht	56,-	56,-	71,-	71,-	85,-	85,-	85,-		95,-	95,-	102,-

## Hitzeschutz-Markisen für Untenelemente GIU/GIL (LICHTBAND)

	FK34	MK34 M34 334	PK34 P34 434	SK34 S34 634	UK34 U34 834	 AT
--	------	--------------------	--------------------	--------------------	--------------------	--

Hitzeschutz-Markisen für Untenelemente GIU/GIL, manuell mit Schnurzug<sup>4</sup>

 Manuell	MAG FK34...	MAG MK34...	MAG PK34...	MAG SK34...	MAG UK34...	
5060 Tageslicht	110,-	113,-	129,-	146,-	149,-	5

## Manuelle Hitzeschutz-Markisen für Untenelemente VFA/VFB (LICHTBAND FASSADE)

	MK35 MK36 MK38	PK35 PK36 PK38	SK35 SK36 SK38	 AT
--	----------------------	----------------------	----------------------	--

Hitzeschutz-Markisen für Untenelement VFA/VFB

 Manuell	MIE MK00...	MIE PK00...	MIE SK00...	
5060 Tageslicht	88,-	103,-	113,-	6

Alle Preise sind UVP in Euro ohne MwSt.



**Y21-Y99**  
Ab 2000  
**021-147**  
Bis 1991



**CK02-UK10**  
Ab 2013  
**C02-U10**  
2000-2013  
**102-810**  
1991-2000

MK06 M06 306	MK08 M08 308	MK10 M10 310	MK12	PK06 P06 406	PK08 P08 408	PK10 P10 410	SK06 S06 606	SK08 S08 608	SK10 S10 610	UK04 U04	UK08 U08 808	UK10 U10 810	⌚ AT
--------------------	--------------------	--------------------	------	--------------------	--------------------	--------------------	--------------------	--------------------	--------------------	-------------	--------------------	--------------------	---------

MHL MK00...	MHL MK00...	MHL MK00...	MHL MK12...	MHL PK00...	MHL PK00...	MHL PK00...	MHL SK00...	MHL SK00...	MHL SK00...	MHL SK00...	MHL UK00...	MHL UK00...	MHL UK00...	
75,-	75,-	75,-	81,-	88,-	88,-	88,-	96,-	96,-	96,-	100,-	100,-	100,-	5	

Y87	Y89	Y97	Y99	⌚ AT
-----	-----	-----	-----	---------

MHL Y80...	MHL Y80...	MHL Y90...	MHL Y90...		
96,-	96,-	100,-	100,-		6

087	089	107	109	147
-----	-----	-----	-----	-----

MH 089...	MH 089...	MH 109...	MH 109...	MH 147...	
102,-	102,-	109,-	109,-	109,-	6

MK 087...		MK 107...			
102,-		109,-			6

Manuelle Hitzeschutz-Markisen für DACHBALKON GDL

MK19	PK19 P19	SK19	⌚ AT
------	-------------	------	---------

Hitzeschutz-Markisen für Obenelement GDL DACHBALKON

Manuell	MHL MK00...	MHL PK00...	MHL SK00...	
5060 Tageslicht	75,-	88,-	96,-	5

Hitzeschutz-Markisen für Untenelement GDL DACHBALKON

Manuell	MAD MK04	MAD PK04 <sup>5</sup>	MAD SK04	
5060 Tageslicht	117,-	123,-	132,-	6

Produktionscodes

Beispiel	AK	04
Fertigungsjahr	Fertigungsmonat	
AE = 1996	01 =	Januar
AF = 1997	02 =	Februar
AG = 1998	03 =	März
AH = 1999	04 =	April
AI = 2000	05 =	Mai
AK = 2001	06 =	Juni
AM = 2002	07 =	Juli
AN = 2003	08 =	August
AP = 2004	09 =	September
AR = 2005	10 =	Oktober
AS = 2006	11 =	November
AT = 2007	12 =	Dezember
AV = 2008		
AX = 2009		

Hinweise





- Einbau manueller Hitzeschutz-Markisen MHL bei Fenstern mit Energie Schallschutz (\_\_\_62) und PASSIVHAUS-Verglasung (\_\_\_64), bitte die Hinweise im Info-Dokument [velux.de/info/6139](http://velux.de/info/6139) beachten
- MHL nicht kombinierbar mit Elektro-, Solarfenster und Elektro-/Solar-Nachrüst-Sets
- MHL nicht kombinierbar mit VELUX Balanced Ventilation und VELUX Smart Ventilation

<sup>1</sup> Manuelle Markise MHL nur für das Obenelement GDL  
<sup>2</sup> Hitzeschutz-Markise nicht verfügbar für das Fenster VT in der Größe 021  
<sup>3</sup> Für Fenster VE, VK, VS, VF: nur mit Außenabdeckung Aluminium. Nicht für VK-Klappfenster. Bei VF sind nur die Größen 021, 023, 043, 045, 047, 085, 087 möglich  
<sup>4</sup> Montage der MAG nur von außen möglich. Bedienung der MAG nur bei geöffnetem Fenster möglich. Nicht in Kombination mit MML/MSL möglich  
<sup>5</sup> MAD passen erst ab Produktionscode AK04

1 Automatische Produkte  
 2 Lichtlösungen  
 3 Dachfenster, Zubehör  
 4 Modernisierung, Austausch  
 5 Anschlussprodukte, Eindeckrahmen  
 6 Innerflüter  
 7 Rollläden, Hitzeschutz-Markisen  
 8 Sonnen- und Insektenschutz  
 9 Flachdach-Lösungen  
 10 Tageslicht-Spot  
 11 RWA-Fenster, Zubehör  
 12 Services  
 13 Weitere Infos

# Vorteils-Sets Hitzeschutz Plus

Für GGU/GGL, GPU/GPL, GTU/GTL

	CK02	CK04	CK06	FK04	FK06	FK08	MK04	MK06	MK08
<b>Hitzeschutz-Markise + Verdunkelungs-Rollo</b>									
 <b>Manuell</b>	DOP CK02...S	DOP CK04...S	DOP CK06...S	DOP FK04...S	DOP FK06...S	DOP FK08...S	DOP MK04...S	DOP MK06...S	DOP MK08...S
Standard	126,-	137,-	146,-	153,-	162,-	165,-	160,-	168,-	170,-
<b>Hitzeschutz-Markise + Wabenplissee</b>									
 <b>Manuell</b>	FOP CK02...S	FOP CK04...S	FOP CK06...S	FOP FK04...S	FOP FK06...S	FOP FK08...S	FOP MK04...S	FOP MK06...S	FOP MK08...S
Standard	148,-	160,-	173,-	179,-	191,-	195,-	188,-	198,-	202,-
<b>Hitzeschutz-Markise + Sichtschutz-Rollo</b>									
 <b>Manuell</b>	ROF CK02...S	ROF CK04...S	ROF CK06...S	ROF FK04...S	ROF FK06...S	ROF FK08...S	ROF MK04...S	ROF MK06...S	ROF MK08...S
Standard	126,-	137,-	146,-	153,-	162,-	165,-	160,-	168,-	170,-
<b>Hitzeschutz-Markise + Plissee</b>									
 <b>Manuell</b>	FOL CK02...S	FOL CK04...S	FOL CK06...S	FOL FK04...S	FOL FK06...S	FOL FK08...S	FOL MK04...S	FOL MK06...S	FOL MK08...S
Standard	141,-	153,-	164,-	170,-	181,-	185,-	179,-	188,-	191,-

Neu

Neu

## Hitzeschutz-Markise + Verdunkelungs-Rollo DOP



+

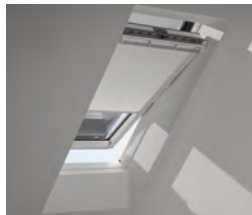

Schienen in Alu oder Weiß

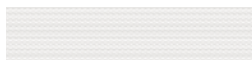

1025 Weiß

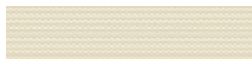

1085 Hellbeige



1100 Dunkelblau



0705 Grau

## Hitzeschutz-Markise + Wabenplissee FOP

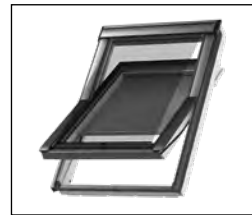

+



Schienen in Alu oder Weiß



1045 Weiß



1047 Graphit



1163 Betongrau

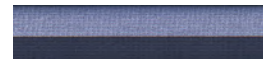

1156 Nachtblau

## Hinweise

- Nicht kombinierbar mit folgenden VELUX Produkten: Rollläden, Fenstermotoren, Elektro- und Solarfenstern GGU/GGL, VELUX Balanced Ventilation und VELUX Smart Ventilation
- Weiße Schienen verfügbar, Preis und Lieferzeiten identisch mit der Alu-Variante. Artikelnummer mit „WL“ ergänzen, z. B.: DOP MK04 1025SWL
- Farben, Dekore und Gewebestrukturen können zum Original leicht variieren
- Bitte vorab prüfen, ob die bei VELUX Dachfenstern standardmäßig vormontierten Zubehörträger vorhanden sind. Werden neue Träger benötigt, bestellen Sie bei Bedarf jeweils 1 Set ZOZ 230

**10%  
Preisvorteil**  
im Vergleich zum  
Kauf der Einzel-  
produkte



**CK02-UK10**  
Ab 2013

MK10	MK12	PK06	PK08	PK10	SK06	SK08	SK10	UK04	UK08	UK10	AT
DOP MK10...S	DOP MK12...S	DOP PK06...S	DOP PK08...S	DOP PK10...S	DOP SK06...S	DOP SK08...S	DOP SK10...S	DOP UK04...S	DOP UK08...S	DOP UK10...S	
177,-	192,-	187,-	195,-	205,-	208,-	215,-	231,-	219,-	230,-	245,-	5/7 <sup>1</sup>
FOP MK10...S	FOP MK12...S	FOP PK06...S	FOP PK08...S	FOP PK10...S	FOP SK06...S	FOP SK08...S	FOP SK10...S	FOP UK04...S	FOP UK08...S	FOP UK10...S	
210,-	228,-	219,-	229,-	243,-	244,-	253,-	275,-	257,-	272,-	292,-	7
ROF MK10...S	ROF MK12...S	ROF PK06...S	ROF PK08...S	ROF PK10...S	ROF SK06...S	ROF SK08...S	ROF SK10...S	ROF UK04...S	ROF UK08...S	ROF UK10...S	
177,-	192,-	187,-	195,-	205,-	208,-	215,-	231,-	219,-	230,-	245,-	6
FOL MK10...S	FOL MK12...S	FOL PK06...S	FOL PK08...S	FOL PK10...S	FOL SK06...S	FOL SK08...S	FOL SK10...S	FOL UK04...S	FOL UK08...S	FOL UK10...S	
198,-	216,-	209,-	218,-	230,-	233,-	241,-	261,-	245,-	258,-	276,-	6

Alle Preise sind UVP in Euro ohne MwSt.

Hitze- und Sichtschutz-Markise + Sichtschutz-Rollo ROF

Neu



+



Schienen in Alu oder Weiß



1028 Weiß



1086 Beige



9050 Dunkelblau



4161 Grau

Hitze- und Plissee-Markise + Plissee FOL

Neu

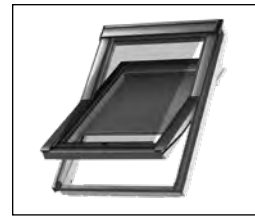

+

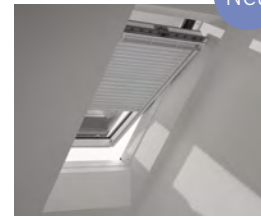

Schienen in Alu oder Weiß



1016 Weiß



1274 Graphit



1259 Hellbeige

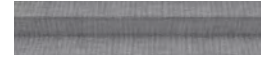

1282 Grau





<sup>1</sup> Lieferzeit für die Größen MK12 und UK10 = 7 AT

<sup>2</sup> Lieferzeit für die Größen CK, FK, UK = 7 AT.  
Mit Dekor 4161 in allen Größen = 7 AT

1 Automatische Produkte  
2 Lichtlösungen  
3 Dachfenster, Zubehör  
4 Modernisierung, Austausch  
5 Anschlussprodukte, Eindeckrahmen  
6 Innenflüter  
7 Rollläden, Hitze- und Sichtschutz-Markisen  
8 Sonnen- und Insekten-schutz  
9 Flachdach-Lösungen  
10 Tageslicht-Spot  
11 RWA-Fenster, Zubehör  
12 Services  
13 Weitere Infos

# Vorteils-Sets Hitzeschutz Plus

Für GGU/GGL, GPU/GPL, GHU/GHL, GTU<sup>1</sup>/GTL

	C02	C04	C06	F04	F06	F08	M04	M06	M08
<b>Hitzeschutz-Markise + Verdunkelungs-Rollo<sup>1</sup></b>									
 <b>Manuell</b>	DOP C02...S	DOP C04...S	DOP C06...S	DOP F04...S	DOP F06...S	DOP F08...S	DOP M04...S	DOP M06...S	DOP M08...S
Standard	126,-	137,-	146,-	153,-	162,-	165,-	160,-	168,-	170,-
<b>Hitzeschutz-Markise + Wabenplissee<sup>1</sup></b>									
 <b>Manuell</b>	FOP C02...S	FOP C04...S	FOP C06...S	FOP F04...S	FOP F06...S	FOP F08...S	FOP M04...S	FOP M06...S	FOP M08...S
Standard	148,-	160,-	173,-	179,-	191,-	195,-	188,-	198,-	202,-
<b>Hitzeschutz-Markise + Sichtschutz-Rollo</b>									
 <b>Manuell</b>	ROF C02...S	ROF C04...S	ROF C06...S	ROF F04...S	ROF F06...S	ROF F08...S	ROF M04...S	ROF M06...S	ROF M08...S
Standard	126,-	137,-	146,-	153,-	162,-	165,-	160,-	168,-	170,-
<b>Hitzeschutz-Markise + Plissee</b>									
 <b>Manuell</b>	FOL C02...S	FOL C04...S	FOL C06...S	FOL F04...S	FOL F06...S	FOL F08...S	FOL M04...S	FOL M06...S	FOL M08...S
Standard	141,-	153,-	164,-	170,-	181,-	185,-	179,-	188,-	191,-

Neu

Neu

## Hitzeschutz-Markise + Verdunkelungs-Rollo DOP



+

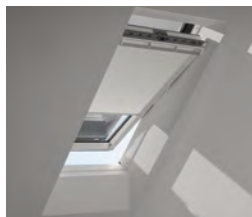

Schienen in Alu oder Weiß

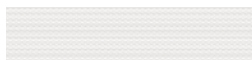

1025 Weiß

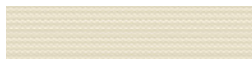

1085 Hellbeige



1100 Dunkelblau



0705 Grau

## Hitzeschutz-Markise + Wabenplissee FOP

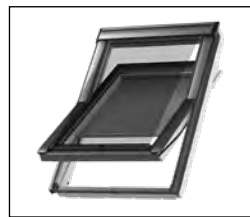

+

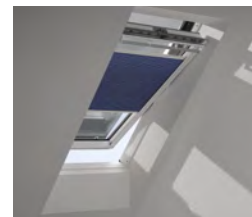

Schienen in Alu oder Weiß



1045 Weiß



1047 Graphit



1163 Betongrau

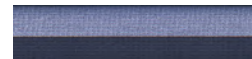

1156 Nachtblau

## Hinweise

- Nicht kombinierbar mit folgenden VELUX Produkten: Rollläden, Fenstermotoren, Elektro- und Solarfenstern, VELUX Balanced Ventilation und VELUX Smart Ventilation
- Weiße Schienen verfügbar, Preis und Lieferzeiten identisch mit der Alu-Variante. Artikelnummer mit „WL“ ergänzen, z. B.: DOP M04 1025SWL
- Bitte vorab prüfen, ob die bei VELUX Dachfenstern standardmäßig vormontierten Zubehörtäger vorhanden sind. Werden neue Träger benötigt, bestellen Sie bei Bedarf jeweils 1 Set ZOZ 230

Weitere Informationen unter [velux.de/info/...](http://velux.de/info/...)

6139

Für den Einbau bei Fenstern mit SCHALLSCHUTZ- (\_\_\_62) und Passivhaus-Verglasungen (\_\_\_64) beachten

**10%  
Preisvorteil**  
im Vergleich zum  
Kauf der Einzel-  
produkte



**C02-U10**  
2000-2013

	M10	P06	P08	P10	S06	S08	S10	U04	U08	U10	⌚ AT
<b>DOP</b>	DOP M10...S	DOP P06...S	DOP P08...S	DOP P10...S	DOP S06...S	DOP S08...S	DOP S10...S	DOP U04...S	DOP U08...S	DOP U10...S	
	177,-	187,-	195,-	205,-	208,-	215,-	231,-	219,-	230,-	245,-	5 <sup>2</sup>
<b>FOP</b>	FOP M10...S	FOP P06...S	FOP P08...S	FOP P10...S	FOP S06...S	FOP S08...S	FOP S10...S	FOP U04...S	FOP U08...S	FOP U10...S	
	210,-	219,-	229,-	243,-	244,-	253,-	275,-	257,-	272,-	292,-	7
<b>ROF</b>	ROF M10...S	ROF P06...S	ROF P08...S	ROF P10...S	ROF S06...S	ROF S08...S	ROF S10...S	ROF U04...S	ROF U08...S	ROF U10...S	
	177,-	187,-	195,-	205,-	208,-	215,-	231,-	219,-	230,-	245,-	6
<b>FOL</b>	FOL M10...S	FOL P06...S	FOL P08...S	FOL P10...S	FOL S06...S	FOL S08...S	FOL S10...S	FOL U04...S	FOL U08...S	FOL U10...S	
	198,-	209,-	218,-	230,-	233,-	241,-	261,-	245,-	258,-	276,-	6

Alle Preise sind UVP in Euro ohne MwSt.

### Hitzeschutz-Markise + Sichtschutz-Rollo ROF

Neu

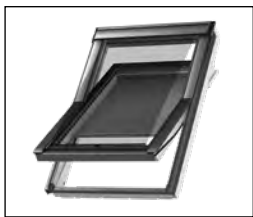

+



Schienen in Alu oder Weiß

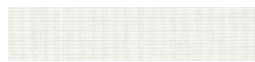

1028 Weiß



1086 Beige



9050 Dunkelblau



4161 Grau

### Hitzeschutz-Markise + Plissee FOL

Neu

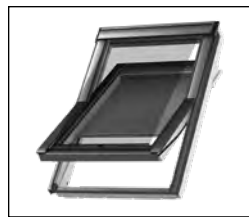

+

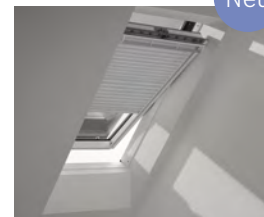

Schienen in Alu oder Weiß



1016 Weiß



1274 Graphit



1259 Hellbeige



1282 Grau

<sup>1</sup> Bei Fenstern GTU nur möglich ab Produktionscode AR10 (Oktober 2005)

<sup>2</sup> Lieferzeit für die Größe U10 = 7 AT

1 Automatische Produkte

2 Lichtlösungen

3 Dachfenster, Zubehör

4 Modernisierung, Austausch

5 Anschlussprodukte, Eindeckrahmen

6 Innenlüfter

7 Rollläden, Hitzeschutz-Markisen

8 Sonnen- und Insekten-schutz

9 Flachdach-Lösungen

10 Tageslicht-Spot

11 RWA-Fenster, Zubehör

12 Services

13 Weitere Infos

# Zubehör für VELUX Solar-/Elektro-Rollläden und -Hitzeschutz-Markisen

## VELUX ACTIVE Raumklima-Steuerung



KIX 300 5 AT 199,-

Ermöglicht die Bedienung aller VELUX Solar-/Elektro-Produkte von überall per Smartphone oder per Sprachsteuerung durch Kompatibilität zu dem Sprachassistenten Google Assistant oder Apple HomeKit®. Zusätzlich sorgt die intelligente Sensorsteuerung durch automatisches Schließen und Öffnen der VELUX Solar-/Elektro-Produkte für ein gesundes Innenraumklima (io-homecontrol®).

System enthält: 1 Raumklima-Sensor, 1 Schalter für Abwesenheit und 1 Internet Gateway.

## VELUX App Control



KIG 300 5 AT 99,-

Ermöglicht die Bedienung aller VELUX Solar-/Elektro-Produkte von überall per Smartphone oder per Sprachsteuerung durch Kompatibilität zu dem Sprachassistenten Google Assistant oder Apple HomeKit®.

Lieferumfang: 1 Internet Gateway.

Nachträglich aufrüstbar zu einer VELUX ACTIVE Raumklima-Steuerung (Raumklima-Sensor KLA 300 und Schalter für Abwesenheit KLN 300 separat bestellbar, siehe Seite 39)

## VELUX Touch



KLR 300 5 AT 105,-

Touchscreen-Fernbedienung für alle VELUX Solar-/Elektro-Produkte.

Ermöglicht Produktgruppierung und Timerfunktion. Funktioniert ohne WLAN.

Empfehlung: 1 VELUX Touch pro Raum

## Elektro-Steuereinheit



KUX 110 5 AT 122,-

Zur Ansteuerung eines Dachfensters<sup>1</sup> mit VELUX Fenstermotor KMG 100K/ KMG 100, eines Elektro-Rollladens, einer Elektro-Hitzeschutz-Markise oder eines Elektro-Sonnenschutzprodukts. io-homecontrol®-kompatibel.

## Schalter-Interface

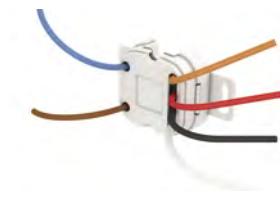

KLF 050 5 AT 49,-

Zum potenzialfreien Ansteuern und direkten Anschluss von unverriegelten Doppelstastern aller gängigen Schalterprogramme oder Schaltaktoren<sup>2</sup>.

Kabellose Ansteuerung per Funk eines io-homecontrol®-Produkts oder einer -Produktgruppe. Standardmontage in Unterputzdose durch Elektriker (230-V-Anschluss).

## Programmierbares Interface



KLF 200 5 AT 162,-

Zur Funksteuerung von io-homecontrol®-Produkten durch baueitige Schalter, Sensoren oder Schaltsysteme (potenzialfreie Ansteuerung).

Zur Ansteuerung von 5 Produkten oder 5 Produktgruppen über 5 getrennte Eingänge. Positions- und Signaleinstellungen möglich.

Alternativ auch als Funkverstärker (Repeater) einsetzbar.

Inkl. 5V-Netzteil.

## Zubehör für Rollläden

### Rollladen-Ausstellarm



ZOZ 217 5 AT 43,-

Für zusätzlichen Lüftungskomfort und Lichteinfall bei herabgelassenem Rollladenpanzer.

Nur für manuelle VELUX Fenster ab Mitte 2000 (nicht für GTU/GTL). Die Bedienung des Rollladen-Ausstellarms erfolgt bei GPU/GPL über die Schwingfunktion.

Bei der Montage mit einem Rollladen für Lichtband (SMG) oder oberhalb VIU/VFE wenden Sie sich bitte an unser Kundenzentrum.

### Montagekit



ZOZ 253/254 5 AT 31,-

Für die Montage von SML/SSL auf Fenster GGU/GGL und GPU/GPL in den Größen:

- 102-206 mit ZOZ 253
- 304-810 mit ZOZ 254

Weitere Informationen siehe [velux.de/info/6330](http://velux.de/info/6330)

### Montagekit

ZOZ 212 5 AT 12,-

Für die Montage von SML/SSL auf Fenster mit den Verglasungen -62, -64, -6265



1	Automatische Produkte
2	Lichtlösungen
3	Dachfenster, Zubehör
4	Modernisierung, Austausch
5	Anschlussprodukte, Eindeckrahmen
6	Innerflüter
7	Rollläden, Hitzeschutz-Markisen
8	Sonnen- und Insekten-schutz
9	Flachdach-Lösungen
10	Tageslicht-Spot
11	RWA-Fenster, Zubehör
12	Services
13	Weitere Infos

## Zubehör für Rollläden und Markisen

### Solarregler



Erforderlich für die Montage/Nachrüstung auf Solarfenster bzw. in Kombination mit Solar-Nachrüstsets:

- Für Rollläden SSL auf Solarfenster vor April 2019 (Prod.-Code BI04) in bestimmten Größen
- Für Markisen SSS und MSL auf Solarfenster in den Größen CK02-FK08 bzw. C02-U10
- Für SSLs/SSSS/MSLS auf Solarfenster 3-IN-1 in den Größen FFKF06 und FFKF08

Detaillierte Infos unter [velux.de/info/6071](http://velux.de/info/6071) und [velux.de/info/6719](http://velux.de/info/6719)

ZOB 246	5 AT	60,-
---------	------	------

### Kupferset 3-IN-1 (5-teilig)



Für Montage auf Lichtlösung 3-IN-1 mit Kupferabdeckung.

ZOB FFKF06 251	5 AT	91,-
ZOB FFKF08 251	5 AT	94,-

## Zubehör für Solar-/Elektro-Hitzeschutz-Markisen

### Montagekit

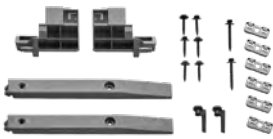

Für die Montage auf Schwingfenster GGU/GGL 102-810.

ZOB 238	5 AT	30,-
---------	------	------

### Montagekit



Für die Montage auf VELUX Elektrofenster GPU.

**Hinweis:** Der Einsatz der Seitenprofile verringert die Verdunkelungswirkung der SSS-Markise

ZOB 229S	6 AT	43,-
----------	------	------

### Kupfer-Kit (3-teilig)



Für Fenster mit Außenabdeckung aus Kupfer. Für Fenstergrößen CK02-UK10 und C02-U10.

ZOB CK02 240	5 AT	114,-
ZOB CK04 240	5 AT	116,-
ZOB CK06 240	5 AT	116,-
ZOB FK04 240	5 AT	117,-
ZOB FK06 240	5 AT	118,-
ZOB FK08 240	5 AT	118,-
ZOB MK04 240	5 AT	117,-
ZOB MK06 240	5 AT	118,-
ZOB MK08 240	5 AT	119,-
ZOB MK10 240	5 AT	120,-
ZOB PK06 240	5 AT	124,-
ZOB PK08 240	5 AT	127,-
ZOB PK10 240	5 AT	132,-
ZOB SK06 240	5 AT	139,-
ZOB SK08 240	5 AT	144,-
ZOB SK10 240	5 AT	148,-
ZOB UK04 240	5 AT	144,-
ZOB UK08 240	5 AT	148,-
ZOB UK10 240	5 AT	156,-

Alle Preise sind unverbindliche Preisempfehlungen in Euro ohne MwSt.

<sup>1</sup> Am Fenstermotor KMG 100K und KMG 100 kann ein Elektro-Rollladen, eine Elektro-Hitzeschutz-Markise sowie ein innen liegendes Elektro-Sonnenschutzprodukt angeschlossen werden

<sup>2</sup> Bei gemeinsamer Ansteuerung mehrerer io-Produkte ist ein zusätzliches KLF 050 erforderlich



# Sonnen- und Insektenschutz

<b>Gute Gründe für VELUX</b>	236
<b>Für jeden Bedarf das richtige Produkt</b>	238
<b>Nature Collection</b>	240
<b>Colour by you!, Kids Collection</b>	242
<b>Verdunkelung</b>	
Verdunkelungs-Rollos	244
Verdunkelung Plus	245
Wabenplissees	246
<b>Blend- und Sichtschutz</b>	
Plissees	247
Sichtschutz-Rollos	248
Jalousien	249
<b>Insektenschutz</b>	250
<b>VELUX Sonnenschutz – einfach bestellen</b>	252
<b>Preise und Bestellnummern</b>	254
<b>Bedienungszubehör für Sonnenschutz</b>	272

1

Automatische Produkte

2

Lichtlösungen

3

Dachfenster, Zubehör

4

Modernisierung, Austausch

5

Anschlussprodukte, Eindeckrahmen

6

Innerflügel

7

Begleitend, Wurzelschutz, Markisen

8

Sonnen- und Insektenschutz

9

Flachdach-Lösungen

10

Tageslicht-Spot

11

RWA-Fenster, Zubehör

12

Services

13

Weitere Infos

# Gute Gründe für VELUX

Unsere VELUX Dachfenster stehen für Qualität, Innovation sowie anspruchsvolle Lösungen für mehr Ausblick und Tageslicht. Eine Ergänzung von außen liegendem Hitzeschutz und Tageslichtregulierung von innen ist fast immer sinnvoll und komplettiert das Gesamtpaket Dachfenster. Aus diesem Grund erheben wir auch an unser VELUX Zubehör die gleichen hohen Ansprüche an Design, Qualität und Funktionalität – und das seit Jahrzehnten!

## Beste Qualität

In besonderen Testverfahren werden Funktion und Material unter anderem durch tausendfaches Öffnen und Schließen, extreme Wärmebestrahlung oder UV-Einwirkung geprüft. Alle Stoffe und Materialien sind farbecht sowie reißfest und gewährleisten immer beste Funktion und Optik – für eine lange Lebensdauer Ihres Sonnenschutzes.

Die hohe Qualität der VELUX Hitze- und Sonnenschutzprodukte wird durch hervorragende Garantieleistungen unterstrichen. Wir gewähren **3 Jahre Garantie** auf alle innen liegenden Sonnenschutzprodukte und manuell bedienbaren Hitzeschutz-Markisen inklusive manuell bedienbaren Bedienungszubehör<sup>1</sup> sowie **5 Jahre Garantie** auf Rollläden, elektrisch und solarbetriebene Hitzeschutz-Markisen inklusive zugehöriger verbauter Elektrokomponenten.

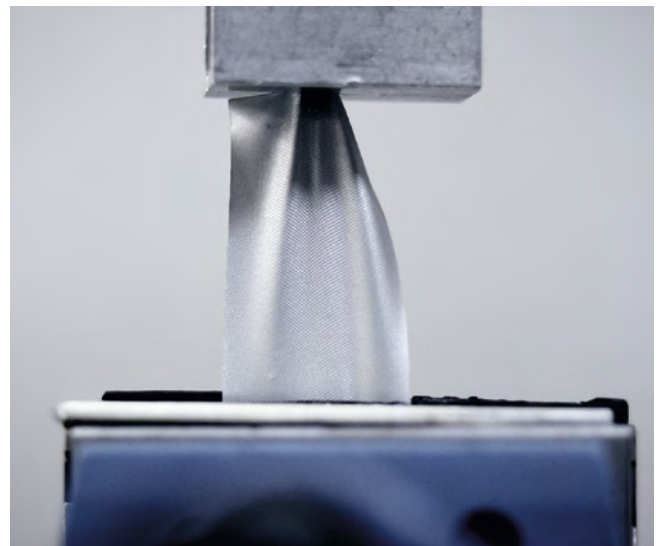

## Einfacher und schneller Einbau

Jedes VELUX Dachfenster ist für die Montage der passenden VELUX Sonnenschutzprodukte durch integrierte Zubehörträger vorbereitet. Dies erleichtert die Montage und garantiert höchste Passgenauigkeit. Der Einbau gelingt in der Regel innerhalb weniger Minuten.

So einfach geht's: [velux.de/rollo-einbau](http://velux.de/rollo-einbau)

**Tipp:** Sollten Zubehörträger am Fenster nicht (mehr) vorhanden sein, können diese problemlos nachbestellt werden (ZOZ 230).

## Sicherheit und Nachhaltigkeit

VELUX Sonnenschutzprodukte werden schienengeführt oder über Haltekrallen bedient, ganz ohne sichtbare Schnüre. Somit können alle Produkte bedenkenlos auch in Kinderzimmern verwendet werden.<sup>2</sup>

Die Nature Collection besteht durch nachhaltigere recycelte Rohstoffe. Zudem sind alle Sonnenschutzprodukte OEKO-TEX® Standard 100 zertifiziert.

 Zertifiziert nach OEKO-TEX® Standard 100 (1076-184 DTI) – frei von Schadstoffen

 Kindersicheres Design – ohne Bedienschnüre<sup>2</sup>



## Große Dekorvielfalt

Die Sonnenschutz-Kollektion setzt sich zusammen aus sanften, modernen Trendfarben, inspiriert von skandinavischer Behaglichkeit. Ergänzt wird diese von drei Exklusiv-Kollektionen, für noch mehr Vielfalt und individuelle Farbwünsche.

Ob Verdunkelung, Sicht- oder Blendschutz – passende Farben und Produkte für verschiedenste Wohnsituationen und Ansprüche sind garantiert.

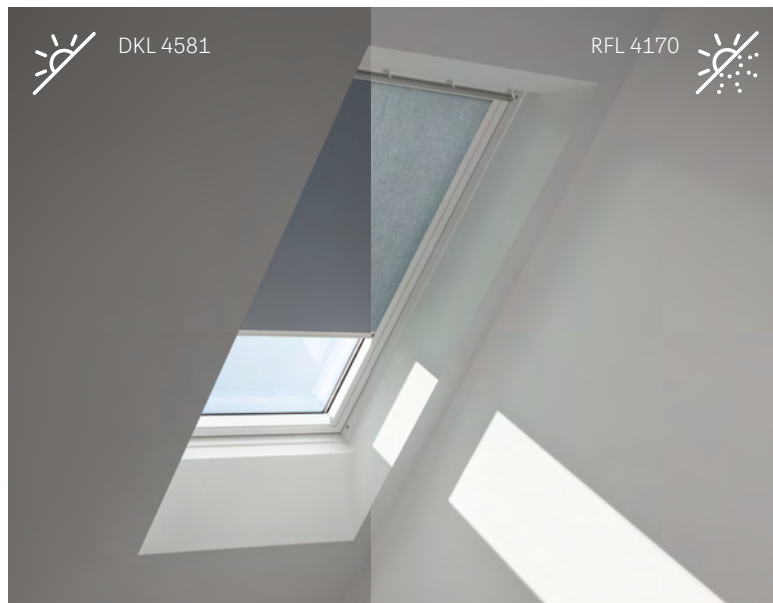

## Verdunkelnd oder transparent

Möchten Sie Ihren Raum komplett verdunkeln oder Tageslicht hereinlassen, ohne jedoch von der Sonne geblendet zu werden?

Das einheitliche Farbkonzept erleichtert Ihnen Ihre Entscheidung, da gleiche oder ähnliche Farben sowohl in transparenter als auch verdunkelnder Ausführung verfügbar sind.

Detaillierte Informationen finden Sie unter [velux.de/transparenzstufen](http://velux.de/transparenzstufen)

## 100% passgenau

Auch optisch ist beste Passgenauigkeit mit VELUX Fenstern garantiert. Die Schienen des innen liegenden Sonnenschutzes sind besonders schmal und bei Nichtgebrauch nahezu nicht sichtbar.

Zusätzlich können zwei verschiedene Farben gewählt werden. Schienen aus weiß lackiertem Aluminium eignen sich hervorragend in Kombination mit weißen Fenstern. Alufarbene Führungsschienen sind eine gute Wahl für klar lackierte Holzfenster.

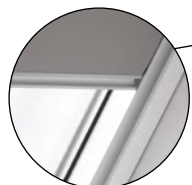

Alu Schienen

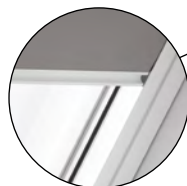

Weiße Schienen



<sup>1</sup> Ausgenommen VELUX Verdunkelungs-Rollos Classic DBL mit 2 Jahren Garantie.

<sup>2</sup> Alle innen liegenden VELUX Sonnenschutzprodukte erfüllen die Sicherheitsanforderungen EN 13120:2009+A1:2014 sowie EN 60335-2-97:2006+EN 60335-2-97:A12:2015.

1	Automatische Produkte
2	Lichtlösungen
3	Dachfenster, Zubehör
4	Modernisierung, Austausch
5	Anschlussprodukte, Eindeckrahmen
6	Innerflüter
7	Rollläden, Kurzschutz, Markisen
8	Sonnen- und Insekten-schutz
9	Flachdach-Lösungen
10	Tageslicht-Spot
11	RWA-Fenster, Zubehör
12	Services
13	Weitere Infos

# Für jeden Bedarf das richtige Produkt

Innen liegende Sonnenschutz-Lösungen für individuelle Tageslichtregulierung

- ■ ■ ■ Spitzenwert
- ■ ■ □ Hervorragend
- ■ □ □ Sehr gut
- □ □ □ Gut

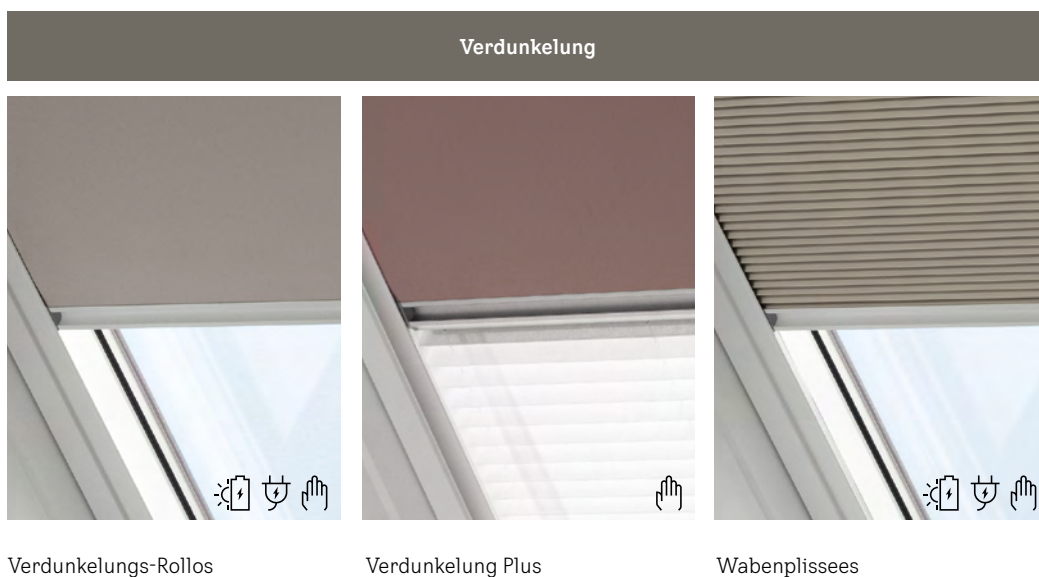

	Verdunkelungs-Rollos	Verdunkelung Plus	Wabenplissees
Verdunkelung	■ ■ ■ ■	■ ■ ■ □	■ ■ ■ □
Wärmedämmung	■ □ □ □	■ □ □ □	■ ■ □ □
Blendschutz	■ □ □ □	■ ■ ■ ■	■ ■ □ □
Sichtschutz	■ ■ □ □	■ ■ □ □	■ ■ □ □
Kollektionen	4 Standarddekore 12 Premiumdekore Colour by you! Kids Collection Nature Collection	4 Standarddekore 12 Premiumdekore Colour by you! Kids Collection	4 Standarddekore 12 Premiumdekore
Seite	Seite 244	Seite 245	Seite 246

## Hitzeschutz

**Tipp**

Nur außen liegende Lösungen halten die Hitze ab, bevor sie durch das Fenster dringt. Dadurch wird zudem verhindert, dass sich die Hitze zwischen Fensterscheibe und heruntergezogenem innen liegenden Sonnenschutz staut.

- VELUX Rollläden sind die Allrounder für das ganze Jahr. Neben effektivem Hitzeschutz und einer erhöhten Wärmedämmung in der kühleren Jahreszeit sorgen sie für eine optimale Verdunkelung sowie für verminderte Regen- und Hagelgeräusche.

- VELUX Hitzeschutz-Markisen bieten durch die verschiedenen Gewebevarianten Tageslicht oder Verdunkelung passende Lösungen für unterschiedliche Raumanforderungen.

**Blend- und Sichtschutz**



Plissees

Sichtschutz-Rollos

Jalousien



4 Standarddekore  
12 Premiumdekore

4 Standarddekore  
12 Premiumdekore  
Colour by you!  
Nature Collection

2 Standardfarben

Seite 247

Seite 248

Seite 249

**Preisvorteil**



Die VELUX Vorteils-Sets kombinieren die manuelle Hitzeschutz-Markise Tageslicht und innen liegenden Sonnenschutz mit 10% Preisvorteil, siehe Seite 209

1	Automatische Produkte
2	Lichtlösungen
3	Dachfenster-Zubehör
4	Modernisierung, Austausch
5	Anschlussprodukte, Eindeckrahmen
6	Innerflüder
7	Bolläden, Hitzeschutz-Markisen
8	Sonnen- und Insekten-schutz
9	Flachdach-Lösungen
10	Tageslicht-Spot
11	RWA-Fenster-Zubehör
12	Services
13	Weitere Infos





# Nature Collection

## Im Einklang mit der Natur

- Innenrollos im unverkennbaren, schlanken VELUX Design, jedoch mit bewusstem Materialeinsatz aus größtenteils recycelten Bestandteilen
- Für alle, denen Natur und Umweltschutz im Allgemeinen und nachhaltige Produkte im Besonderen wichtig sind
- Verfügbar in 2 Varianten von Innenrollos mit glattem Stoff und manueller Bedienung:
  - Verdunkelungs-Rollos DKY mit optimal abdunkelndem Stoff
  - Sichtschutz-Rollos RFY mit tageslichtregulierendem Gewebe
- Erhältlich mit weißen oder alufarbenen Schienen
- Für Fenster der aktuellen Generation ab 2013 (Breiten CK-UK), bzw. der vorherigen Generation 2000-2013 (Breiten C-U)

 Zertifiziert nach Standard 100 by OEKO-TEX® (recycled): 2276-378 DTI

min.  
50%

### Recycelte Stoffmaterialien

Sichtschutz-Rollos RFY bestehen sogar zu 100% aus recyceltem Polyester

min.  
75%

### Recyceltes Aluminium

Für Seitenschienen der Innenrollos

100%

### Plastikfreie Verpackung

FSC-zertifizierte Kartonboxen

## Verdunkelungs-Rollos

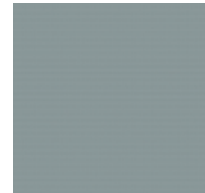

## Sichtschutz-Rollos

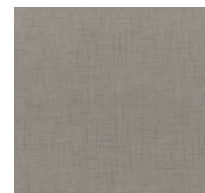
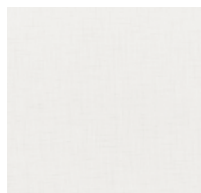

1	Automatische Produkte
2	Lichtlösungen
3	Dachfenster, Zubehör
4	Modernisierung, Austausch
5	Anschlussprodukte, Eindeckrahmen
6	Innenlüfter
7	Bolläden, Heizschutz, Markisen
8	Sonnen- und Insekten-schutz
9	Flachdach-Lösungen
10	Tageslicht-Spot
11	RWA-Fenster, Zubehör
12	Services
13	Weitere Infos

# Colour by you! – wählen Sie einfach Ihre Wunschfarbe

Optimale Verdunkelung oder Blendschutz müssen nicht gleichbedeutend sein mit dunklen Dekoren und schon gar nicht nur mit Weiß, Beige oder Grau.

Colour by you! bietet Ihnen eine fast unbegrenzte Farbauswahl in bekannter VELUX Qualität. Finden Sie aus über 1.800 Farbtönen die Rollofarbe, die optimal zu Ihrem Wohn- und Lebensstil passt.

- Verdunkelnd (Verdunkelungs-Rollos DKL, Verdunkelung Plus DFD) oder transparent (Sichtschutz-Rollos RFL)
- Verfügbar auch in den Bedienvarianten Elektro und Solar
- Optional mit weißen oder alufarbenen Schienen

Weitere Infos unter [velux.de/cby](http://velux.de/cby)

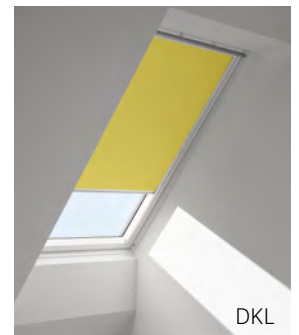
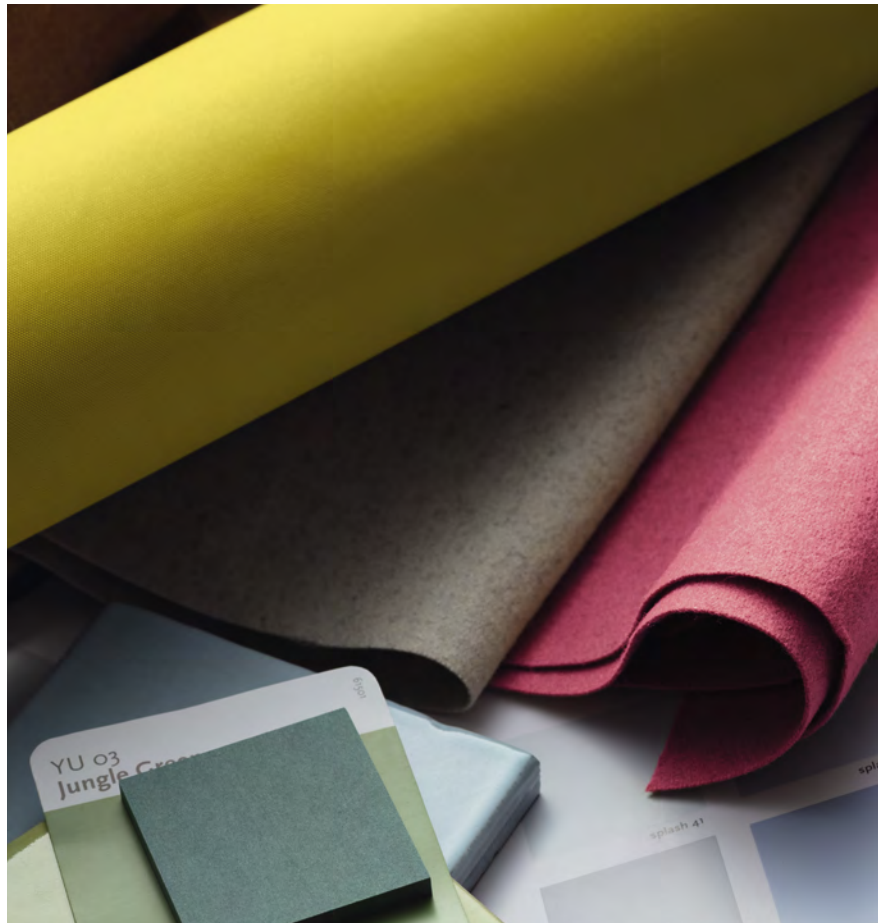

 Zertifiziert nach OEKO-TEX® Standard 100 (1076-184 DTI) – frei von Schadstoffen

# Kids Collection – für schöne Träume im Kinderzimmer



Idealerweise sind Kinderzimmer offene und helle Räume mit viel Platz für Inspiration und Spielideen. Für einen besonders gesunden Schlaf ist ein optimal abgedunkelter Raum ohne störende Lichtquellen jedoch essentiell.

Die VELUX Kids Collection vereint beide Anforderungen in einem: Inspirierende, kindgerechte Designs und eine optimale Verdunkelungswirkung.

- Auch erhältlich für Verdunkelung Plus
- Die optimale Kombination von Verdunkelungs-Rollos zum Schlafen und Plissee zum Spielen
- Alle Varianten optional mit weißen oder alufarbenen Schienen

 Zertifiziert nach OEKO-TEX® Standard 100 (1076-184 DTI) – frei von Schadstoffen

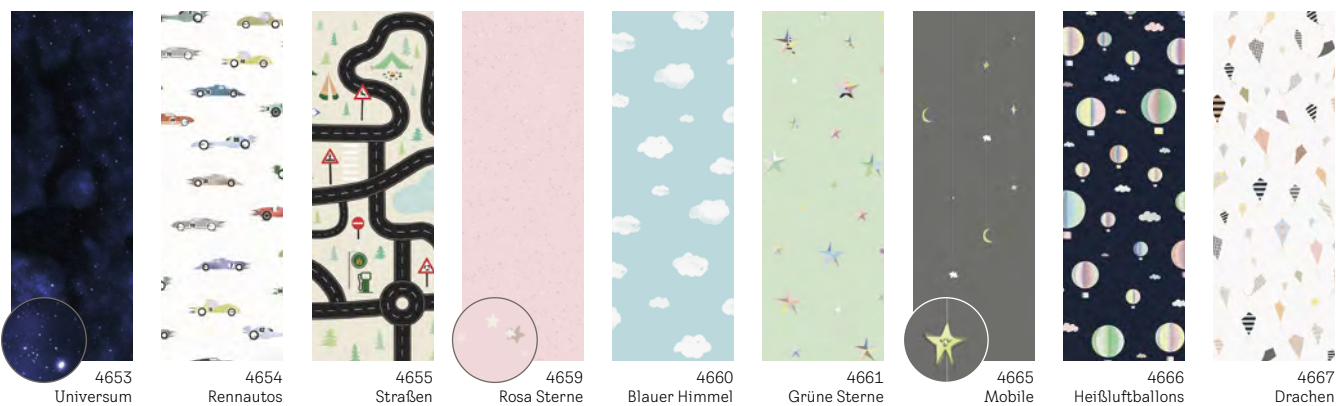
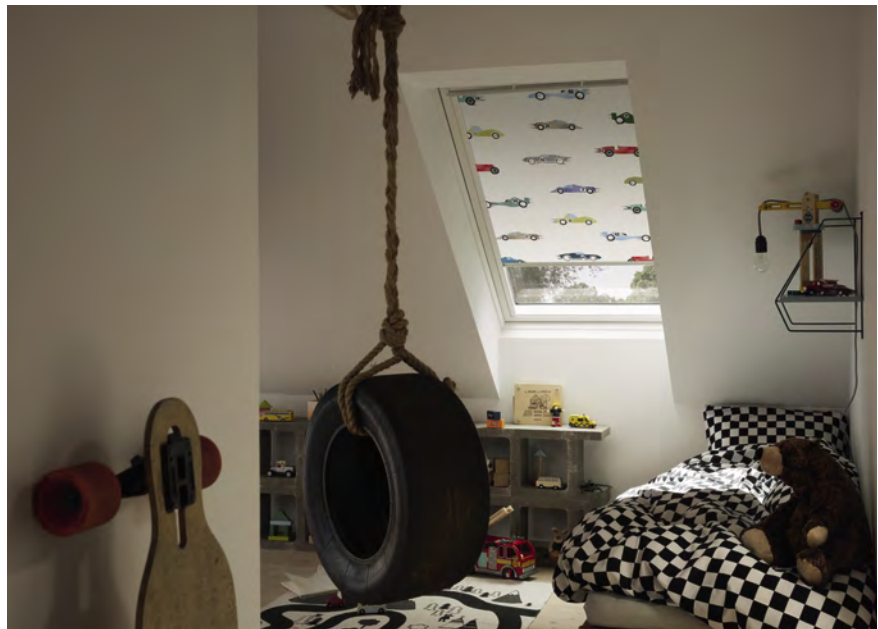

## Hinweis

Die Kids Collection ist lediglich in manueller Ausführung (DKL oder DFD) erhältlich. Die Motive sind der tatsächlichen Rollogröße angepasst. Bitte beachten Sie, dass die tatsächlichen Farben und Motive geringfügig vom Druck abweichen können. Für Fenster der aktuellen Generation ab 2013 (Breiten CK – UK), bzw. der vorherigen Generation 2000 – 2013 (Breiten C – U).

1	Automatische Produkte
2	Lichtlösungen
3	Dachfenster, Zubehör
4	Modernisierung, Austausch
5	Anschlussprodukte, Eindeckrahmen
6	Innerflüter
7	Rolläden, Insekten- / Markisen
8	Sonnen- und Insekten-schutz
9	Flachdach-Lösungen
10	Tageslicht-Spot
11	RWA-Fenster, Zubehör
12	Services
13	Weitere Infos

# Verdunkelungs-Rollos

Optimale Verdunkelung zu jeder Zeit



VELUX Verdunkelungs-Rollos dunkeln jeden Raum optimal ab. Sie sind ideal für Schlaf- und Kinderzimmer und sorgen insbesondere dafür, dass Ihre Kunden erholsam schlafen können. Harmonische Farbwelten schaffen zusätzlich ein angenehmes Wohlfühlklima.

## Standard

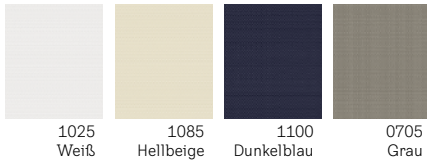

## Premium

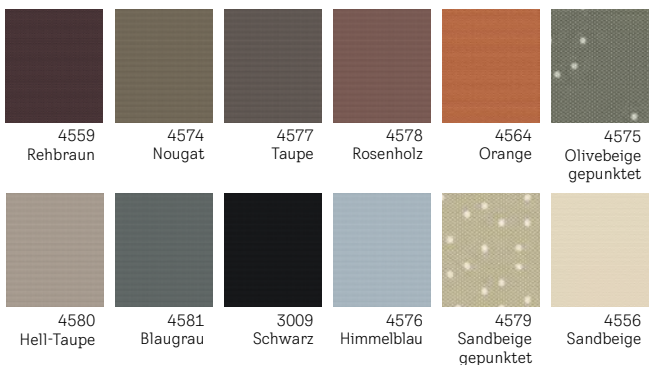

## Produktmerkmale

- Optimale Verdunkelungswirkung
- Leichtgängig und stufenlos positionierbar
- Schlankes, modernes Design
- Seitliche Führungsschienen in Aluminium oder Weiß
- Elektrische oder solarbetriebene Verdunkelungs-Rollos, bedienbar mit VELUX ACTIVE App
- OEKO-TEX®-zertifiziert
- 3 Jahre Garantie

## Kombinationsmöglichkeiten

- Rollläden und Hitzeschutz-Markisen für effektiven Hitzeschutz
- Insektenschutz-Rollos, um frische Luft ungestört zu genießen

## Bedienungsmöglichkeiten

-  Solar
-  Elektro
-  Manuell

## Nature Collection

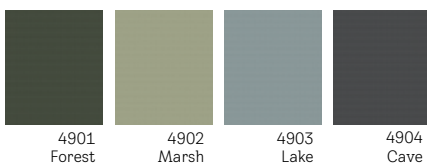

## Kombinieren und sparen



Hitzeschutz Plus  
Verdunkelung:  
Hitzeschutz Markise +  
Verdunkelungs-Rollos  
(DOP)

# Verdunkelung Plus

Zwei Lösungen in einer Kombination



VELUX Verdunkelung Plus vereint zwei Produkte – Verdunkelungs-Rollos + Plissee – in einer Kombination für die Regulierung von Licht und Schatten ganz nach Bedarf.

## Standard

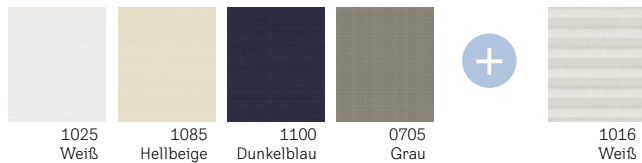

## Premium

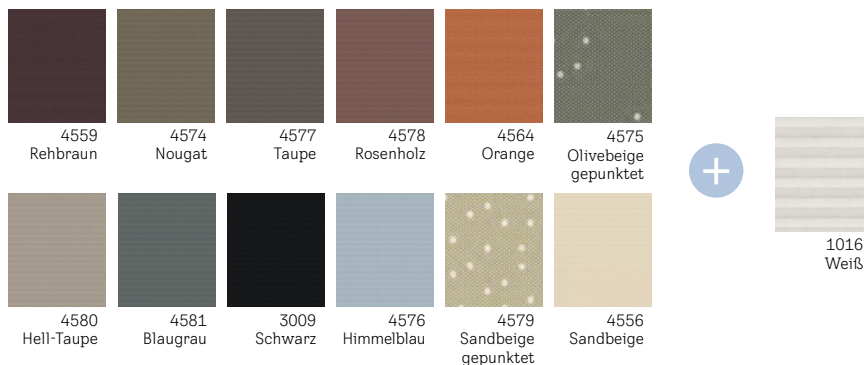

## Produktmerkmale

- Optimale Verdunkelung kombiniert mit transparentem Plissee
- Flexible Einsatzmöglichkeiten – je nach Bedarf
- Leichtgängig und stufenlos positionierbar
- Schlankes, modernes Design
- Seitliche Führungsschienen in Aluminium oder Weiß
- OEKO-TEX®-zertifiziert
- 3 Jahre Garantie

## Kombinationsmöglichkeiten

- Rollläden und Hitzeschutz-Markisen für effektiven Hitzeschutz
- Insektenschutz-Rollos, um frische Luft ungestört zu genießen

## Bedienungsmöglichkeit

- Manuell



1	Automatische Produkte
2	Lichtlösungen
3	Dachfenster, Zubehör
4	Modernisierung, Austausch
5	Anschlussprodukte, Eindeckrahmen
6	Innenlüfter
7	Rollläden, Hitzeschutz-Markisen
8	Sonnen- und Insektenschutz
9	Flachdach-Lösungen
10	Tageslicht-Spot
11	RWA-Fenster, Zubehör
12	Services
13	Weitere Infos

# Wabenplissees

Die dekorativste Art der Verdunkelung



Mit VELUX Wabenplissees entscheiden Ihre Kunden, wie viel Abdunkelung, Ausblick oder Sichtschutz sie wünschen – das Wabenplissee lässt sich in der manuellen Variante sowohl von oben als auch von unten in jede gewünschte Position bringen.

## Standard

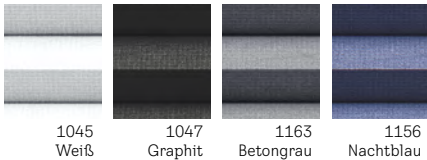

## Premium

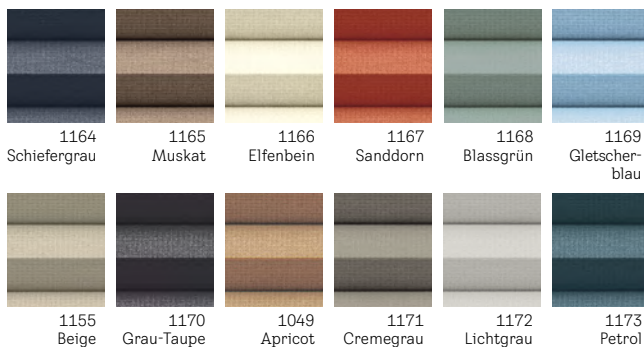

## Produktmerkmale

- Optimale Verdunkelung dank Aluminiumbeschichtung der Waben
- Elegante Deko-Akzente
- Zusätzlicher Schutz vor Wärmeverlust dank der Wabenstruktur
- Leichtgängig und stufenlos positionierbar, in der manuellen Bedienvariante sowohl von oben als auch von unten
- Seitliche Führungsschienen in Aluminium oder Weiß
- Elektrische oder solarbetriebene Wabenplissees, bedienbar mit VELUX ACTIVE App
- OEKO-TEX®-zertifiziert
- 3 Jahre Garantie

## Kombinationsmöglichkeiten

- Rollläden und Hitzeschutz-Markisen für effektiven Hitzeschutz
- Insektenschutz-Rollos, um frische Luft ungestört zu genießen

## Bedienungsmöglichkeiten

-  Solar
-  Elektro
-  Manuell

## Kombinieren und sparen

**Tipp** Hitzeschutz Plus  
Verdunkelung:  
Hitzeschutz Markise +  
Wabenplissee (FOP)

# Plissees

## Flexibler Licht- und Sichtschutz



Lichtdurchlässige VELUX Plissees tauchen die Wohnräume Ihrer Kunden in eine besonders sanfte Lichtstimmung und schaffen individuelle Deko-Akzente. Das Plissee lässt sich in der manuellen Variante sowohl von oben als auch von unten in jede gewünschte Position bringen.

### Standard

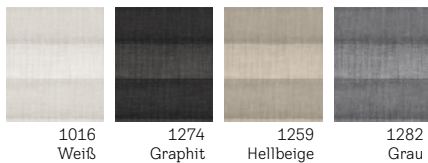

### Premium



### Produktmerkmale

- Stimmungsvolle Lichtregulierung
- Dekorative Farbakzente
- Leichtgängig und stufenlos positionierbar, in der manuellen Bedienvariante sowohl von oben als auch von unten
- Seitliche Führungsschienen in Aluminium oder Weiß
- Elektrische oder solarbetriebene Plissees, bedienbar mit VELUX ACTIVE App
- OEKO-TEX®-zertifiziert
- 3 Jahre Garantie

### Kombinationsmöglichkeiten

- Rollläden und Hitzeschutz-Markisen für effektiven Hitzeschutz
- Insektenschutz-Rollos, um frische Luft ungestört zu genießen

### Bedienungsmöglichkeiten

-  Solar
-  Elektro
-  Manuell

### Kombinieren und sparen

**Tipp** Hitzeschutz Plus  
Sichtschutz:  
Hitzeschutz Markise +  
Plissee (FOL)

1	Automatische Produkte
2	Lichtlösungen
3	Dachfenster, Zubehör
4	Modernisierung, Austausch
5	Anschlussprodukte, Eindeckrahmen
6	Innerfüßer
7	Rollläden, Hitzeschutz-Markisen
8	Sonnen- und Insektenschutz
9	Flachdach-Lösungen
10	Tageslicht-Spot
11	RWA-Fenster, Zubehör
12	Services
13	Weitere Infos

# Sichtschutz-Rollos

Harmonische Lichtstimmung und mehr Privatsphäre



VELUX Sichtschutz-Rollos sind eine dekorative und effektive Möglichkeit, blendendes Sonnenlicht abzumildern. Sie sorgen für Sichtschutz und eine farnefrohe Lichtstimmung unter dem Dach.

## Standard

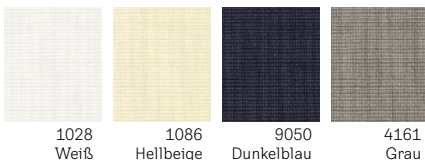

## Premium

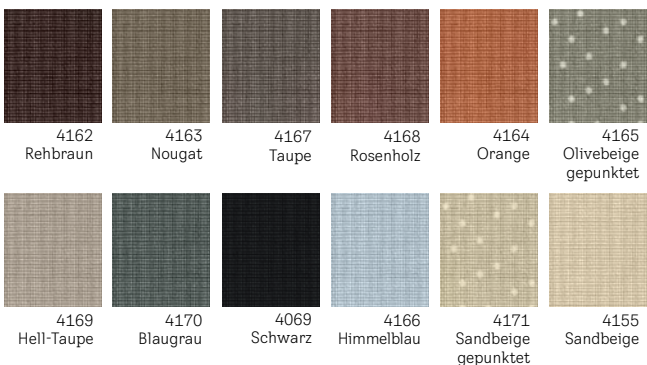

## Nature Collection

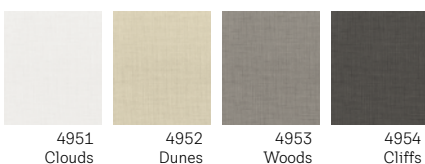

## Produktmerkmale

- Diffuses, stimmungsvolles Licht
- Streut einfallendes Sonnenlicht
- Stufenlose Positionierung (schienegeführt) oder Positionierung mittels Haltekrallen
- Seitliche Führungsschienen in Aluminium oder Weiß
- Elektrische oder solarbetriebene Sichtschutz-Rollos, bedienbar mit VELUX ACTIVE App
- OEKO-TEX®-zertifiziert
- 3 Jahre Garantie

## Kombinationsmöglichkeiten

- Rollläden und Hitzeschutz-Markisen für effektiven Hitzeschutz
- Insektenschutz-Rollos, um frische Luft ungestört zu genießen

## Bedienungsmöglichkeiten

-  Solar
-  Elektro
-  Manuell

## Kombinieren und sparen

**Tipp** Hitzeschutz Plus Sichtschutz: Hitzeschutz Markise + Sichtschutz-Rollos mit Schienen (ROF)



# Jalousien

## Klassische Eleganz



VELUX Jalousien sind die klassische Lösung für die variable Regulierung von Licht und Schatten sowie zum Schutz der Privatsphäre. Sie eignen sich ideal für Räume mit hoher Feuchtigkeit wie Küchen oder Badezimmer.

### Standard



7001  
Weiß

7057  
Silber gebürstet

### Produktmerkmale

- Variable Lichtregulierung
- Aluminiumlamellen für lange Haltbarkeit
- Leichtgängig und stufenlos positionierbar – ohne Bedienschnüre
- Seitliche Führungsschienen in Aluminium oder Weiß
- 3 Jahre Garantie

### Kombinationsmöglichkeiten

- Rollläden und Hitzeschutz-Markisen für effektiven Hitzeschutz
- Insektenschutz-Rollos, um frische Luft ungestört zu genießen

### Bedienungsmöglichkeit

-  Manuell

1	Automatische Produkte
2	Lichtlösungen
3	Dachfenster, Zubehör
4	Modernisierung, Austausch
5	Anschlussprodukte, Eindeckrahmen
6	Innerflüter
7	Rollläden, Hitzeschutz-Markisen
8	Sonnen- und Insektenschutz
9	Flachdach-Lösungen
10	Tageslicht-Spot
11	RWA-Fenster, Zubehör
12	Services
13	Weitere Infos

# Insektenschutz-Rollos

Frische Luft – ohne Insekten!



Die VELUX Insektenschutz-Rollos schützen das Zuhause Ihrer Kunden vor Insekten, ohne den Ausblick oder die Funktionen Ihres Fensters zu beeinträchtigen.

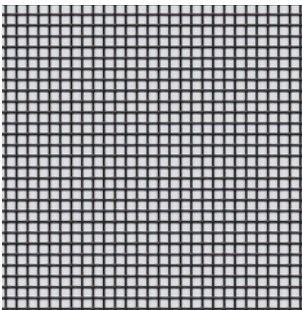

0000  
Schwarz

## In nur wenigen Schritten eingebaut

- 1 Länge exakt ausmessen und Schienen entsprechend anpassen
- 2 Rahmen des Rollos auf einer Arbeitsfläche bzw. am Boden bequem zusammenbauen
- 3 Kompletten Rahmen über Montagewinkel einhängen und verschrauben – FERTIG!

Wie einfach die Montage wirklich ist, sehen Sie auch in unserem Video auf [velux.de/insektenschutz](https://velux.de/insektenschutz)



## Produktmerkmale

- Optimaler Schutz vor Insekten
- Transparentes Netz ohne Sichteinschränkung
- Strapazierfähiges und abwischbares Glasfasergewebe
- Dezentres Design: weißer Rahmen und schlanke Tuchkassette
- Bei Nichtgebrauch verschwindet das Netz geschützt in der Kassette
- Einfache Montage an der Innenwand
- 3 Jahre Garantie

## Kombinationsmöglichkeiten

- Rollläden und Hitzeschutz-Markisen für effektiven Hitzeschutz
- Innen liegender Sonnenschutz für flexible Tageslichtregulierung

## Bedienungsmöglichkeit

-  Manuell



VELUX Insektenschutz-Rollos sind bei Einbau eines förderfähigen VELUX Fensters ebenfalls förderfähig. Weitere Infos [velux.de/foerderung](https://velux.de/foerderung)

1	Automatische Produkte
2	Lichtlösungen
3	Dachfenster, Zubehör
4	Modernisierung, Austausch
5	Anschlussprodukte, Eindeckrahmen
6	Innenfutter
7	Besläden, Hitzeschutz, Markisen
8	Sonnen- und Insektenschutz
9	Flachdach-Lösungen
10	Tageslicht-Spot
11	RWA-Fenster, Zubehör
12	Services
13	Weitere Infos



Empfohlene Montage am Innenfutter des Dachfensters.



Montage am Dachfenster mit zusätzlichem Untenelement über Verbindungsset ZOZ 157SWL.

### Hinweise

- Für ein optimales Laufverhalten des Netzes in der Seitenschiene ist die Montage auf ebenem Untergrund essentiell. Prüfen Sie daher vorab die Beschaffenheit des Untergrunds
- Das Insektenschutzrollo wird an die Deckenverkleidung montiert und benötigt rund um den Dachausschnitt eine ebene Fläche von mindestens 5 cm. Es wird die Montage auf dem original VELUX Innenfutter empfohlen
- Bei Längen über 120 cm werden die Seitenschiene aus 2 Teilen zusammengesetzt
- Die optimale Spannung des Netzes wird im komplett ausgefahrenen Zustand erreicht
- Es wird empfohlen, das Rollo mit der Kassette nach oben zu installieren
- Manuelle Bedienung über Griffleiste. Empfohlene Einbauhöhe max. 2,00 m (Oberkante Dachfenster)

### Hinweise für verschiedene Dachausschnitte

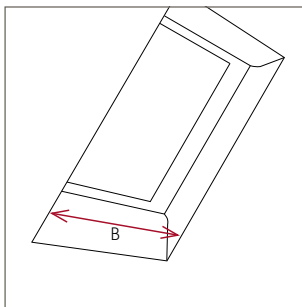

Ausschnitt von vorn

Das Insektenschutz-Rollos wird auf dem Innenfutter bzw. an der Wand montiert. Somit wird für die Bestimmung der Größe des Insektenschutz-Rollos der Dachausschnitt (B Innenverkleidung) gemessen. Die Breite des Insektenschutz-Rollos ist abhängig von der Fensterbreite.

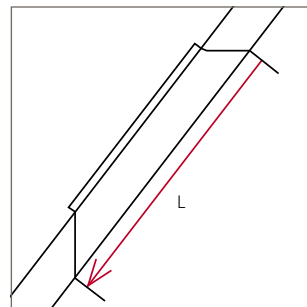

Dach ohne Abseite

Das Insektenschutz-Rollos wird auf dem Innenfutter bzw. an der Wand montiert. Somit wird für die Bestimmung der Größe des Insektenschutz-Rollos der Dachausschnitt (L Innenverkleidung) gemessen. Die Länge des Insektenschutz-Rollos kann variabel angepasst werden.

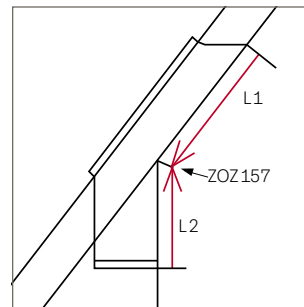

Dach mit Abseite

Bei Fenstern mit vertikalen Fensterelementen (Abseite) werden zwei Insektenschutz-Rollos (L1 + L2) benötigt, die mit einem Verbindungs-Set ZOZ 157SWL verbunden werden.

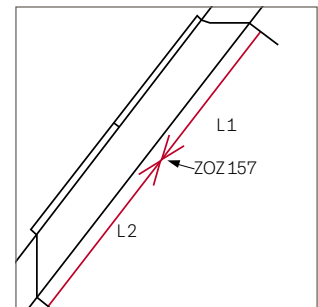

Dachausschnitt (Innenverkleidung) über 240 cm

Bei Dachausschnitten (Innenverkleidung) über 240 cm können zwei Insektenschutz-Rollos (L1 + L2) angebracht und mit einem Verbindungs-Set ZOZ 157SWL verbunden werden.

# VELUX Sonnenschutz – einfach bestellen

Wie wähle ich den richtigen VELUX Sonnenschutz aus?

**1** Funktion

- Verdunkelung
- Blend- und Sichtschutz

z.B. Verdunkelung

Produktionscodes

Beispiel	N	10
Fertigungsjahr	Fertigungsmonat	
N	=	1990 01 = Januar
O	=	1991 02 = Februar
AA	=	1992 03 = März
AB	=	1993 04 = April
AC	=	1994 05 = Mai
AD	=	1995 06 = Juni
AE	=	1996 07 = Juli
AF	=	1997 08 = August
AG	=	1998 09 = September
AH	=	1999 10 = Oktober
AI	=	2000 11 = November
AK	=	2001 12 = Dezember
AM	=	2002
AN	=	2003
AP	=	2004
AR	=	2005
AS	=	2006
AT	=	2007
AV	=	2008
AX	=	2009
AZ	=	2010
BA	=	2011
BB	=	2012
BC	=	2013
BD	=	2014
BE	=	2015
BF	=	2016
BG	=	2017
BH	=	2018
BI	=	2019
BK	=	2020
BM	=	2021
BN	=	2022
BP	=	2023
BR	=	2024
BS	=	2025

**2** Antriebsarten – z.B. Manuell



Solar



Elektro



Manuell

**3** Produkt – z.B. Verdunkelungs-Rollos (DKL)



Verdunkelungs-Rollos (DKL)



Verdunkelung Plus (DFD)



Wabenplissee (FHC)

**4** Farbe der Führungsschienen



Weiße Schienen,  
z.B. DKL...SWL

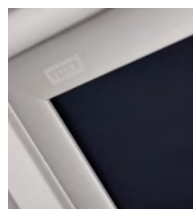

Alu-Schienen,  
z.B. DKL...S

Alle Farben  
auf den  
Seiten  
356–357

**5** Farbe

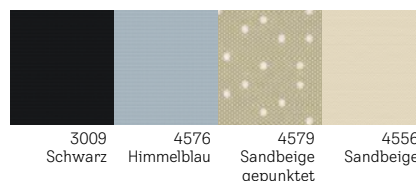
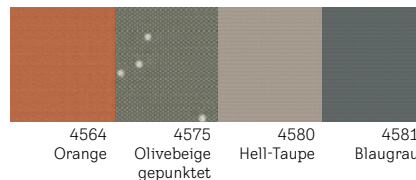
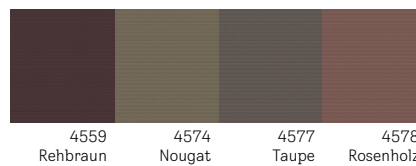
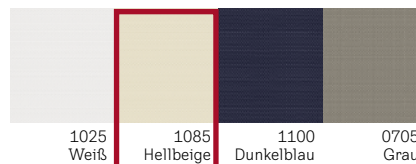

Bitte beachten Sie:  
Farben können zum Original leicht variieren.

## Wie ermittle ich Bestellnummer und Preis?

Typenschild ablesen und Fenstertyp und -Größe in der Überschrift finden:  
Bei Fenstern der aktuellen Generation, z. B. GGU FK04

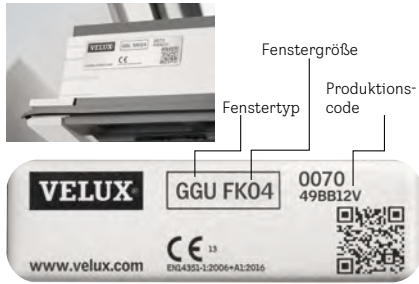

Bei Fenstern der vorangegangenen Generation, z. B. GGU M08



### Bestellnummer ermitteln

- A** Finden Sie die richtige Preissete anhand des Symbols für die Bedienart, der Fenstergeneration und des Fenstertyps
- B** Die Artikelnummer bestimmen Sie über den Produkttyp und die Größenzuordnung. Für weiße Schienen ergänzen Sie einfach den Zusatz „-WL“: z. B. manuelles Verdunkelungs-Rollos in der Größe FK04 mit weißen Schienen

Bestellnummer: DKL FK04 1085SWL

- C** Preis und Lieferzeit werden über die Zeilen der Dekorzuordnung Standard/Premium/Colour by You (CBY)/Kids/Nature Collection ermittelt:

Preis: 99,- € (ohne MwSt.)  
Lieferzeit: 5 Arbeitstage

**A** für GGU/GGL, GPU/GPL, GTU/GTL, GXU/GXL

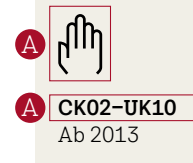

	CK02	CK04	CK06	B FK04	AT
<b>Verdunkelungs-Rollos</b>					
<b>Manuell</b>	DKL CK02...S	DKL CK04...S	DKL CK06...S	DKL FK04...S	
Standard	78,-	90,-	100,-	99,-	5
Premium/CBY/Kids	93,-	105,-	115,-	114,-	6/8 <sup>1</sup>
<b>Manuell</b>					
	DKY CK02...S	DKY CK04...S	DKY CK06...S	DKY FK04...S	
Nature Collection	93,-	105,-	115,-	114,-	5
<b>Verdunkelung Plus: Verdunkelungs-Rollos &amp; Plissee</b>					
<b>Manuell</b>	DFD CK02...S	DFD CK04...S	DFD CK06...S	DFD FK04...S	
Standard	102,-	116,-	130,-	128,-	6
Premium/CBY/Kids	117,-	131,-	145,-	143,-	6/8 <sup>1</sup>
<b>Wabenplissees</b>					
<b>Manuell</b>	FHC CK02...S	FHC CK04...S	FHC CK06...S	FHC FK04...S	
Standard	102,-	116,-	130,-	128,-	6
Premium	117,-	131,-	145,-	143,-	6
<b>Sichtschutz-Rollos</b>					
<b>Manuell</b>	RFL CK02...S	RFL CK04...S	RFL CK06...S	RFL FK04...S	
Standard	78,-	90,-	100,-	99,-	6
Premium/CBY	93,-	105,-	115,-	114,-	6/8 <sup>1</sup>
<b>Manuell</b>					
	RFY CK02...S	RFY CK04...S	RFY CK06...S	RFY FK04...S	
Nature Collection	93,-	105,-	115,-	114,-	5
<b>Manuell<sup>2</sup> mit Haltekralen</b>					
	RHL CK00...	RHL CK00...	RHL CK00...	RHL FK00...	
Standard	39,-	39,-	39,-	46,-	5

### Hinweise

- Für die Verfügbarkeit der einzelnen Produkte sind jeweils die Preistabellen maßgeblich. Wenn Ihre Größenbezeichnung nicht in den Tabellen zu finden ist, ist dieses Produkt nicht für Ihr Fenster erhältlich



ZOB 230









- Bitte prüfen, ob Zubehörträger am VELUX Fenster vorhanden sind und bei Bedarf separat dazubestellen

WL = für Weiße Linie (weiße Schienenfarbe)  
AT = Lieferzeit in Arbeitstagen

# Verdunkelungs-Rollos, Verdunkelung Plus, Wabenplissees

## Rollos, Plissees, Jalousien

Für GGU/GGL, GPU/GPL, GTU/GTL, GXU/GXL, GXLA/GXLB, 3-IN-1

	CK02	CK04	CK06	FK04	FK06	FK08	MK04	MK06	MK08	MK10
<b>Verdunkelungs-Rollos</b>										
 <b>Manuell</b>	DKL CK02...S	DKL CK04...S	DKL CK06...S	DKL FK04...S	DKL FK06...S	DKL FK08...S	DKL MK04...S	DKL MK06...S	DKL MK08...S	DKL MK10...S
Standard	78,-	90,-	100,-	99,-	109,-	112,-	103,-	112,-	115,-	122,-
Premium/CBY/Kids	93,-	105,-	115,-	114,-	124,-	127,-	118,-	127,-	130,-	137,-
 <b>Manuell</b>	DKY CK02...S	DKY CK04...S	DKY CK06...S	DKY FK04...S	DKY FK06...S	DKY FK08...S	DKY MK04...S	DKY MK06...S	DKY MK08...S	DKY MK10...S
Nature Collection	93,-	105,-	115,-	114,-	124,-	127,-	118,-	127,-	130,-	137,-
<b>Verdunkelung Plus: Verdunkelungs-Rollos &amp; Plissee</b>										
 <b>Manuell</b>	DFD CK02...S	DFD CK04...S	DFD CK06...S	DFD FK04...S	DFD FK06...S	DFD FK08...S	DFD MK04...S	DFD MK06...S	DFD MK08...S	DFD MK10...S
Standard	102,-	116,-	130,-	128,-	141,-	146,-	134,-	146,-	150,-	159,-
Premium/CBY/Kids	117,-	131,-	145,-	143,-	156,-	161,-	149,-	161,-	165,-	174,-
<b>Wabenplissees</b>										
 <b>Manuell</b>	FHC CK02...S	FHC CK04...S	FHC CK06...S	FHC FK04...S	FHC FK06...S	FHC FK08...S	FHC MK04...S	FHC MK06...S	FHC MK08...S	FHC MK10...S
Standard	102,-	116,-	130,-	128,-	141,-	146,-	134,-	146,-	150,-	159,-
Premium	117,-	131,-	145,-	143,-	156,-	161,-	149,-	161,-	165,-	174,-
<b>Sichtschutz-Rollos</b>										
 <b>Manuell</b>	RFL CK02...S	RFL CK04...S	RFL CK06...S	RFL FK04...S	RFL FK06...S	RFL FK08...S	RFL MK04...S	RFL MK06...S	RFL MK08...S	RFL MK10...S
Standard	78,-	90,-	100,-	99,-	109,-	112,-	103,-	112,-	115,-	122,-
Premium/CBY	93,-	105,-	115,-	114,-	124,-	127,-	118,-	127,-	130,-	137,-
 <b>Manuell</b>	RFY CK02...S	RFY CK04...S	RFY CK06...S	RFY FK04...S	RFY FK06...S	RFY FK08...S	RFY MK04...S	RFY MK06...S	RFY MK08...S	RFY MK10...S
Nature Collection	93,-	105,-	115,-	114,-	124,-	127,-	118,-	127,-	130,-	137,-
 <b>Manuell<sup>2</sup> mit Haltekrallen</b>	RHL CK00...	RHL CK00...	RHL CK00...	RHL FK00...	RHL FK00...	RHL FK00...	RHL MK00...	RHL MK00...	RHL MK00...	RHL MK00...
Standard	39,-	39,-	39,-	46,-	46,-	46,-	50,-	50,-	50,-	50,-
<b>Plissees</b>										
 <b>Manuell</b>	FHL CK02...S	FHL CK04...S	FHL CK06...S	FHL FK04...S	FHL FK06...S	FHL FK08...S	FHL MK04...S	FHL MK06...S	FHL MK08...S	FHL MK10...S
Standard	94,-	108,-	120,-	118,-	130,-	134,-	124,-	134,-	138,-	146,-
Premium	109,-	123,-	135,-	133,-	145,-	149,-	139,-	149,-	153,-	161,-
<b>Jalousien</b>										
 <b>Manuell</b>	PAL CK02...S	PAL CK04...S	PAL CK06...S	PAL FK04...S	PAL FK06...S	PAL FK08...S	PAL MK04...S	PAL MK06...S	PAL MK08...S	PAL MK10...S
Standard	102,-	116,-	130,-	128,-	141,-	146,-	134,-	146,-	150,-	159,-

### Bestellhinweise

- Alle Standard-/Premium-Farben auf den Seiten 355 – 357
- Weiße Schienen ohne Aufpreis! Manuelle Sonnenschutzprodukte mit weißen Schienen erhalten den Zusatz WL in der Bestellnummer, z. B.: DKL MK06 1100SWL. Lieferzeiten sind identisch der alufarbenen Variante.  
Sichtschutz-Rollos mit Haltekrallen (RHL) nur mit alufarbener Blende erhältlich
- Wir empfehlen bei der Montage eines innen liegenden Sonnenschutzprodukts immer auch ein außen liegendes Hitzeschutzprodukt, um das Fenster von außen gegen Hitze zu schützen
- Bitte vorab prüfen, ob die bei VELUX Dachfenstern standardmäßig vormontierten Zubehörtäger vorhanden sind. Werden neue Träger benötigt, bestellen Sie bei Bedarf jeweils 1 Set ZOZ 230



**CK02-UK10**  
Ab 2013

	MK12	PK06	PK08	PK10	SK06	SK08	SK10	UK04	UK08	UK10	⌚ AT
	<b>DKL MK12...S</b>	<b>DKL PK06...S</b>	<b>DKL PK08...S</b>	<b>DKL PK10...S</b>	<b>DKL SK06...S</b>	<b>DKL SK08...S</b>	<b>DKL SK10...S</b>	<b>DKL UK04...S</b>	<b>DKL UK08...S</b>	<b>DKL UK10...S</b>	
	132,-	120,-	129,-	140,-	136,-	143,-	161,-	143,-	156,-	172,-	5
	147,-	135,-	144,-	155,-	151,-	158,-	176,-	158,-	171,-	187,-	6/8/18 <sup>1</sup>
	<b>DKY MK12...S</b>	<b>DKY PK06...S</b>	<b>DKY PK08...S</b>	<b>DKY PK10...S</b>	<b>DKY SK06...S</b>	<b>DKY SK08...S</b>	<b>DKY SK10...S</b>	<b>DKY UK04...S</b>	<b>DKY UK08...S</b>	<b>DKY UK10...S</b>	
	147,-	135,-	144,-	155,-	151,-	158,-	176,-	158,-	171,-	187,-	5
		<b>DFD PK06...S</b>	<b>DFD PK08...S</b>	<b>DFD PK10...S</b>	<b>DFD SK06...S</b>	<b>DFD SK08...S</b>	<b>DFD SK10...S</b>	<b>DFD UK04...S</b>	<b>DFD UK08...S</b>	<b>DFD UK10...S</b>	
		156,-	167,-	182,-	176,-	186,-	210,-	186,-	202,-	224,-	6
		171,-	182,-	197,-	191,-	201,-	225,-	201,-	217,-	239,-	6/8/18 <sup>1</sup>
	<b>FHC MK12...S</b>	<b>FHC PK06...S</b>	<b>FHC PK08...S</b>	<b>FHC PK10...S</b>	<b>FHC SK06...S</b>	<b>FHC SK08...S</b>	<b>FHC SK10...S</b>	<b>FHC UK04...S</b>	<b>FHC UK08...S</b>	<b>FHC UK10...S</b>	
	172,-	156,-	167,-	182,-	176,-	186,-	210,-	186,-	202,-	224,-	6
	187,-	171,-	182,-	197,-	191,-	201,-	225,-	201,-	217,-	239,-	6
	<b>RFL MK12...S</b>	<b>RFL PK06...S</b>	<b>RFL PK08...S</b>	<b>RFL PK10...S</b>	<b>RFL SK06...S</b>	<b>RFL SK08...S</b>	<b>RFL SK10...S</b>	<b>RFL UK04...S</b>	<b>RFL UK08...S</b>	<b>RFL UK10...S</b>	
	132,-	120,-	129,-	140,-	136,-	143,-	161,-	143,-	156,-	172,-	6
	147,-	135,-	144,-	155,-	151,-	158,-	176,-	158,-	171,-	187,-	6/8 <sup>1</sup>
	<b>RFY MK12...S</b>	<b>RFY PK06...S</b>	<b>RFY PK08...S</b>	<b>RFY PK10...S</b>	<b>RFY SK06...S</b>	<b>RFY SK08...S</b>	<b>RFY SK10...S</b>	<b>RFY UK04...S</b>	<b>RFY UK08...S</b>	<b>RFY UK10...S</b>	
	147,-	135,-	144,-	155,-	151,-	158,-	176,-	158,-	171,-	187,-	5
	<b>RHL MK12...S<sup>2</sup></b>	<b>RHL PK00...</b>	<b>RHL PK00...</b>	<b>RHL PK00...</b>	<b>RHL SK00...</b>	<b>RHL SK00...</b>	<b>RHL SK00...</b>	<b>RHL UK00...</b>	<b>RHL UK00...</b>	<b>RHL UK00...</b>	
	56,-	63,-	63,-	63,-	71,-	71,-	71,-	75,-	75,-	75,-	5
	<b>FHL MK12...S</b>	<b>FHL PK06...S</b>	<b>FHL PK08...S</b>	<b>FHL PK10...S</b>	<b>FHL SK06...S</b>	<b>FHL SK08...S</b>	<b>FHL SK10...S</b>	<b>FHL UK04...S</b>	<b>FHL UK08...S</b>	<b>FHL UK10...S</b>	
	159,-	144,-	155,-	168,-	163,-	172,-	194,-	172,-	187,-	207,-	6
	174,-	159,-	170,-	183,-	178,-	187,-	209,-	187,-	202,-	222,-	6
	<b>PAL MK12...S</b>	<b>PAL PK06...S</b>	<b>PAL PK08...S</b>	<b>PAL PK10...S</b>	<b>PAL SK06...S</b>	<b>PAL SK08...S</b>	<b>PAL SK10...S</b>	<b>PAL UK04...S</b>	<b>PAL UK08...S</b>	<b>PAL UK10...S</b>	
	172,-	156,-	167,-	182,-	176,-	186,-	210,-	186,-	202,-	224,-	15

Alle Preise sind UVP in Euro ohne MwSt.

<sup>1</sup> Colour by you!-Dekore und Kids Collection haben eine Lieferzeit von 8 AT. DKL und DFD in den Größen MK10, MK12, PK10, SK10, UK10 = 18 AT











<sup>2</sup> Sichtschutz-Rollos mit Haltekrallen RHL nur verfügbar in den Farben 1028 (Weiß), 1086 (Hellbeige), 4161 (Grau) und 9050 (Dunkelblau) Größe MK12 mit Lieferzeit von 6 AT

1	Automatische Produkte
2	Lichtlösungen
3	Dachfenster, Zubehör
4	Modernisierung, Austausch
5	Anschlussprodukte, Eindeckrahmen
6	Innerflüter
7	Rolläden, Rollläden, Markisen
8	Sonnen- und Insekten-schutz
9	Flachdach-Lösungen
10	Tageslicht-Spot
11	RWA-Fenster, Zubehör
12	Services
13	Weitere Infos

# Verdunkelungs-Rollos, Verdunkelung Plus, Wabenplissees

## Sichtschutz-Rollos, Plissees, Jalousien

Für GGU/GGL, GPU/GPL, GHU/GHL, GTU<sup>1</sup>/GTL, GXU/GXL, GEL

	C02	C04	C06	F04	F06	F08	M04	M06	M08
<b>Verdunkelungs-Rollos</b>									
 <b>Manuell</b>	DKL C02...S	DKL C04...S	DKL C06...S	DKL F04...S	DKL F06...S	DKL F08...S	DKL M04...S	DKL M06...S	DKL M08...S
Standard	78,-	90,-	100,-	99,-	109,-	112,-	103,-	112,-	115,-
Premium/CBY/Kids	93,-	105,-	115,-	114,-	124,-	127,-	118,-	127,-	130,-
 <b>Manuell</b>	DKY C02...S	DKY C04...S	DKY C06...S	DKY F04...S	DKY F06...S	DKY F08...S	DKY M04...S	DKY M06...S	DKY M08...S
Nature Collection	93,-	105,-	115,-	114,-	124,-	127,-	118,-	127,-	130,-
<b>Verdunkelungs-Rollos Classic</b>									
 <b>Manuell</b>	DBL C02...S	DBL C04...S		DBL F04...S	DBL F06...S		DBL M04...S	DBL M06...S	DBL M08...S
Standard	55,-	63,-		69,-	76,-		72,-	78,-	81,-
<b>Verdunkelung Plus: Verdunkelungs-Rollos &amp; Plissee</b>									
 <b>Manuell</b>	DFD C02...S	DFD C04...S	DFD C06...S	DFD F04...S	DFD F06...S	DFD F08...S	DFD M04...S	DFD M06...S	DFD M08...S
Standard	102,-	116,-	130,-	128,-	141,-	146,-	134,-	146,-	150,-
Premium/CBY/Kids	117,-	131,-	145,-	143,-	156,-	161,-	149,-	161,-	165,-
<b>Wabenplissees</b>									
 <b>Manuell</b>	FHC C02...S	FHC C04...S	FHC C06...S	FHC F04...S	FHC F06...S	FHC F08...S	FHC M04...S	FHC M06...S	FHC M08...S
Standard	102,-	116,-	130,-	128,-	141,-	146,-	134,-	146,-	150,-
Premium	117,-	131,-	145,-	143,-	156,-	161,-	149,-	161,-	165,-
<b>Sichtschutz-Rollos</b>									
 <b>Manuell</b>	RFL C02...S	RFL C04...S	RFL C06...S	RFL F04...S	RFL F06...S	RFL F08...S	RFL M04...S	RFL M06...S	RFL M08...S
Standard	78,-	90,-	100,-	99,-	109,-	112,-	103,-	112,-	115,-
Premium/CBY	93,-	105,-	115,-	114,-	124,-	127,-	118,-	127,-	130,-
 <b>Manuell</b>	RFY C02...S	RFY C04...S	RFY C06...S	RFY F04...S	RFY F06...S	RFY F08...S	RFY M04...S	RFY M06...S	RFY M08...S
Nature Collection	93,-	105,-	115,-	114,-	124,-	127,-	118,-	127,-	130,-
 <b>Manuell<sup>2</sup> mit Haltekrallen</b>	RHL CK00...S	RHL CK00...S	RHL CK00...S	RHL FK00...S	RHL FK00...S	RHL FK00...S	RHL MK00...S	RHL MK00...S	RHL MK00...S
Standard	39,-	39,-	39,-	46,-	46,-	46,-	50,-	50,-	50,-
<b>Plissees</b>									
 <b>Manuell</b>	FHL C02...S	FHL C04...S	FHL C06...S	FHL F04...S	FHL F06...S	FHL F08...S	FHL M04...S	FHL M06...S	FHL M08...S
Standard	94,-	108,-	120,-	118,-	130,-	134,-	124,-	134,-	138,-
Premium	109,-	123,-	135,-	133,-	145,-	149,-	139,-	149,-	153,-
<b>Jalousien</b>									
 <b>Manuell</b>	PAL C02...S	PAL C04...S	PAL C06...S	PAL F04...S	PAL F06...S	PAL F08...S	PAL M04...S	PAL M06...S	PAL M08...S
Standard	102,-	116,-	130,-	128,-	141,-	146,-	134,-	146,-	150,-

### Bestellhinweise

- Alle Standard-/Premium-Farben auf den Seiten 355 – 357
- Weiße Schienen ohne Aufpreis! Manuelle Sonnenschutzprodukte mit weißen Schienen erhalten den Zusatz WL in der Bestellnummer, z. B.: DKL M06 1100SWL. Lieferzeiten sind identisch der alufarbenen Variante.  
Nicht erhältlich mit weißen Schienen: Sichtschutz-Rollos mit Haltekrallen RHL und Verdunkelungs-Rollos Classic DBL
- Verdunkelungs-Rollos Classic DBL verfügbar nur mit alufarbenen Schienen und in den Farben Weiß (4288), Schwarz (4249), Beige (4230) und Grau (4204)
- Wir empfehlen bei der Montage eines innen liegenden Sonnenschutzprodukts immer auch ein außen liegendes Hitzeschutzprodukt, um das Fenster von außen gegen Hitze zu schützen
- Bitte vorab prüfen, ob die bei VELUX Dachfenstern standardmäßig vormontierten Zubehörträger vorhanden sind. Werden neue Träger benötigt, bestellen Sie bei Bedarf jeweils 1 Set ZOZ 230



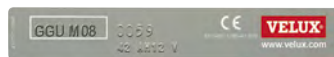

**C02-U10**  
2000-2013

	M10	P06	P08	P10	S06	S08	S10	U04	U08	U10	⌚ AT
	<b>DKL M10...S</b>	<b>DKL P06...S</b>	<b>DKL P08...S</b>	<b>DKL P10...S</b>	<b>DKL S06...S</b>	<b>DKL S08...S</b>	<b>DKL S10...S</b>	<b>DKL U04...S</b>	<b>DKL U08...S</b>	<b>DKL U10...S</b>	
	122,-	120,-	129,-	140,-	136,-	143,-	161,-	143,-	156,-	172,-	5
	137,-	135,-	144,-	155,-	151,-	158,-	176,-	158,-	171,-	187,-	6/8 <sup>2</sup>
	<b>DKY M10...S</b>	<b>DKY P06...S</b>	<b>DKY P08...S</b>	<b>DKY P10...S</b>	<b>DKY S06...S</b>	<b>DKY S08...S</b>	<b>DKY S10...S</b>	<b>DKY U04...S</b>	<b>DKY U08...S</b>	<b>DKY U10...S</b>	
	137,-	135,-	144,-	155,-	151,-	158,-	176,-	158,-	171,-	187,-	5
	<b>DBL M10...</b>	<b>DBL P06...</b>	<b>DBL P08...</b>		<b>DBL S06...</b>	<b>DBL S08...</b>		<b>DBL U04...</b>	<b>DBL U08...</b>		
	85,-	84,-	90,-		95,-	100,-		100,-	109,-		5
	<b>DFD M10...S</b>	<b>DFD P06...S</b>	<b>DFD P08...S</b>	<b>DFD P10...S</b>	<b>DFD S06...S</b>	<b>DFD S08...S</b>	<b>DFD S10...S</b>	<b>DFD U04...S</b>	<b>DFD U08...S</b>	<b>DFD U10...S</b>	
	159,-	156,-	167,-	182,-	176,-	186,-	210,-	186,-	202,-	224,-	6
	174,-	171,-	182,-	197,-	191,-	201,-	225,-	201,-	217,-	239,-	6/8 <sup>2</sup>
	<b>FHC M10...S</b>	<b>FHC P06...S</b>	<b>FHC P08...S</b>	<b>FHC P10...S</b>	<b>FHC S06...S</b>	<b>FHC S08...S</b>	<b>FHC S10...S</b>	<b>FHC U04...S</b>	<b>FHC U08...S</b>	<b>FHC U10...S</b>	
	159,-	156,-	167,-	182,-	176,-	186,-	210,-	186,-	202,-	224,-	6
	174,-	171,-	182,-	197,-	191,-	201,-	225,-	201,-	217,-	239,-	6
	<b>RFL M10...S</b>	<b>RFL P06...S</b>	<b>RFL P08...S</b>	<b>RFL P10...S</b>	<b>RFL S06...S</b>	<b>RFL S08...S</b>	<b>RFL S10...S</b>	<b>RFL U04...S</b>	<b>RFL U08...S</b>	<b>RFL U10...S</b>	
	122,-	120,-	129,-	140,-	136,-	143,-	161,-	143,-	156,-	172,-	6
	137,-	135,-	144,-	155,-	151,-	158,-	176,-	158,-	171,-	187,-	6/8 <sup>2</sup>
	<b>RFY M10...S</b>	<b>RFY P06...S</b>	<b>RFY P08...S</b>	<b>RFY P10...S</b>	<b>RFY S06...S</b>	<b>RFY S08...S</b>	<b>RFY S10...S</b>	<b>RFY U04...S</b>	<b>RFY U08...S</b>	<b>RFY U10...S</b>	
	137,-	135,-	144,-	155,-	151,-	158,-	176,-	158,-	171,-	187,-	5
	<b>RHL MK00...</b>	<b>RHL PK00...</b>	<b>RHL PK00...</b>	<b>RHL PK00...</b>	<b>RHL SK00...</b>	<b>RHL SK00...</b>	<b>RHL SK00...</b>	<b>RHL UK00...</b>	<b>RHL UK00...</b>	<b>RHL UK00...</b>	
	50,-	63,-	63,-	63,-	71,-	71,-	71,-	75,-	75,-	75,-	6
	<b>FHL M10...S</b>	<b>FHL P06...S</b>	<b>FHL P08...S</b>	<b>FHL P10...S</b>	<b>FHL S06...S</b>	<b>FHL S08...S</b>	<b>FHL S10...S</b>	<b>FHL U04...S</b>	<b>FHL U08...S</b>	<b>FHL U10...S</b>	
	146,-	144,-	155,-	168,-	163,-	172,-	194,-	172,-	187,-	207,-	6
	161,-	159,-	170,-	183,-	178,-	187,-	209,-	187,-	202,-	222,-	6
	<b>PAL M10...S</b>	<b>PAL P06...S</b>	<b>PAL P08...S</b>	<b>PAL P10...S</b>	<b>PAL S06...S</b>	<b>PAL S08...S</b>	<b>PAL S10...S</b>	<b>PAL U04...S</b>	<b>PAL U08...S</b>	<b>PAL U10...S</b>	
	159,-	156,-	167,-	182,-	176,-	186,-	210,-	186,-	202,-	224,-	15

Alle Preise sind UVP in Euro ohne MwSt.

<sup>1</sup> Kombinationen mit Fenstern GTU nur möglich ab Produktionscode AR10 (Oktober 2005)  
<sup>2</sup> Alle Colour by you!-Dekore und Kids Collection haben eine Lieferzeit von 8 AT  
<sup>3</sup> Sichtschutz-Rollos RHL mit Haltekralen nur verfügbar in den Farben 1028 (Weiß), 1086 (Hellbeige), 4161 (Grau) und 9050 (Dunkelblau)

1	Automatische Produkte
2	Lichtlösungen
3	Dachfenster, Zubehör
4	Modernisierung, Austausch
5	Anschlussprodukte, Eindeckrahmen
6	Innenflüter
7	Rolläden, Privatschutz, Markisen
8	Sonnen- und Insektenschutz
9	Flachdach-Lösungen
10	Tageslicht-Spot
11	RWA-Fenster, Zubehör
12	Services
13	Weitere Infos

# Verdunkelungs-Rollos, Sichtschutz-Rollos, Jalousien

Für GGU/GGL, GPU/GPL, GHU/GHL, GTL, GXU/GXL, GEL

		102	104	204	206	304	306	308	310	406	
Kunststofffenster	<b>Verdunkelungs-Rollos</b> für GGU, GPU, GHU, GXU										
	Manuell		DKU 104...		DKU 206...	DKU 304...	DKU 306...	DKU 308...		DKU 406...	
	Standard		90,-		109,-	103,-	112,-	115,-		120,-	
	<b>Sichtschutz-Rollos</b> für GGU, GPU, GHU, GXU										
	Manuell mit Haltekralen		RHU 100...		RHU 200...	RHU 300...	RHU 300...	RHU 300...		RHU 400...	
	Standard		56,-		63,-	67,-	67,-	67,-		80,-	
	<b>Jalousien</b> für GGU, GPU, GHU, GXU										
	Manuell		PAU 104...		PAU 206...	PAU 304...	PAU 306...	PAU 308...		PAU 406...	
	Standard		116,-		141,-	134,-	146,-	150,-		156,-	

		102	104	204	206	304	306	308	310	406
Holzfenster	<b>Verdunkelungs-Rollos</b> für GGL, GPL, GHL, GTL, GXL, GEL									
	Manuell	DKL 102...S	DKL 104...S	DKL 204...S	DKL 206...S	DKL M04...S	DKL M06...S	DKL M08...S	DKL M10...S	DKL P06...S
	Standard	78,-	90,-	99,-	109,-	103,-	112,-	115,-	122,-	120,-
	<b>Verdunkelungs-Rollos Classic</b> für GGL, GPL, GHL, GXL, GEL									
	Manuell					DBL M04...	DBL M06...	DBL M08...	DBL M10...	DBL P06...
	Standard					72,-	78,-	81,-	85,-	84,-
	<b>Sichtschutz-Rollos</b> für GGL, GPL, GHL, GTL, GXL, GEL									
	Manuell	RFL 102...S	RFL 104...S	RFL 204...S	RFL 206...S	RFL M04...S	RFL M06...S	RFL M08...S	RFL M10...S	RFL P06...S
	Standard	78,-	90,-	99,-	109,-	103,-	112,-	115,-	122,-	120,-
	Manuell mit Haltekralen	RHL 100...	RHL 100...	RHL 200...	RHL 200...	RHL MK00...	RHL MK00...	RHL MK00...	RHL MK00...	RHL PK00...
Standard	56,-	56,-	63,-	63,-	50,-	50,-	50,-	50,-	63,-	

## Bestellhinweise

- Alle Standard-Farben auf den Seiten 355 – 357
- Verdunkelungs- und Sichtschutz-Rollos DKL, RFL und RHL in den Größen 102-206/100-200 jeweils nur in den 4 Standardfarben erhältlich. DKU nur erhältlich in 1025 (Weiß), 1085 (Hellbeige) und 1100 (Dunkelblau). RHU ebenfalls nur erhältlich in den 4 Standardfarben
- Weiße Schienen ohne Aufpreis! Manuelle Sonnenschutzprodukte mit weißen Schienen erhalten den Zusatz WL in der Bestellnummer z.B. DKL M06 1100SWL. Lieferzeiten identisch der alufarbenen Variante.  
Nicht erhältlich in WL sind die Größen 102–206, sowie die Produkte DKU, DBL, RHU, RHL und PAU
- Wir empfehlen bei der Montage eines innen liegenden Sonnenschutzprodukts immer auch ein außen liegendes Hitzeschutzprodukt, um das Fenster von außen gegen Hitze zu schützen
- Bei nicht bereits am Fenster vorhandenen Zubehörträgern, diese für Holzfenster separat als ZOZ 230 bestellen. DKU, RHU und PAU liegen spezielle Zubehörträger dem Lieferumfang bei



102-810  
1991-2000

408		410		606		608						⌚ AT		
	DKU 408...			DKU 606...		DKU 608...								
	129,-			136,-		143,-								6
	RHU 400...			RHU 600...		RHU 600...								6
	80,-			88,-		88,-								6
	PAU 408...			PAU 606...		PAU 608...								15
	167,-			176,-		186,-								15

408		410		606		608		610		808		810		⌚ AT	
	DKL P08...S	DKL P10...S	DKL S06...S	DKL S08...S	DKL S10...S	DKL U08...S	DKL U10...S								
	129,-	140,-	136,-	143,-	161,-	156,-	172,-								5
	DBL P08...		DBL S06...	DBL S08...		DBL U08...									5
	90,-		95,-	100,-		109,-									5
	RFL P08...S	RFL P10...S	RFL S06...S	RFL S08...S	RFL S10...S	RFL U08...S	RFL U10...S								6
	129,-	140,-	136,-	143,-	161,-	156,-	172,-								6
	RHL PK00...	RHL PK00...	RHL SK00...	RHL SK00...	RHL SK00...	RHL UK00...	RHL UK00...								6
	63,-	63,-	71,-	71,-	71,-	75,-	75,-								6

Alle Preise sind UVP in Euro ohne MwSt.

Automatische Produkte	1
Lichtlösungen	2
Dachfenster, Zubehör	3
Modernisierung, Austausch	4
Anschlussprodukte, Eindeckrahmen	5
Innerflüter	6
Bildfenster, Hitzeschutz, Markisen	7
Sonnen- und Insekten-schutz	8
Flachdach-Lösungen	9
Tageslicht-Spot	10
RWA-Fenster, Zubehör	11
Services	12
Weitere Infos	13

# Verdunkelungs-Rollos, Verdunkelung Plus, Wabenplissees

## Sichtschutz-Rollos, Plissees, Jalousien

Für GDL DACHBALKON

GDL DACHBALKON	Obenelemente				Untenelemente				AT	
	MK19	PK19	P19 419	SK19	MK19	PK19	P19 419	SK19		
<b>Verdunkelungs-Rollos</b>										
	<b>Manuell</b>	DKL MK10...S	DKL PK10...S	DKL P10...S	DKL SK10...S	DKL M04...S	DKL P04...S	DKL P04...S	DKL S04...S	
	Standard	122,-	140,-	140,-	161,-	103,-	120,-	120,-	136,-	5
	Premium/CBY/Kids	137,-	155,-	155,-	176,-	118,-	135,-	135,-	151,-	6/8 <sup>1</sup>
	<b>Manuell</b>	DKY MK10...S	DKY PK10...S	DKY P10...S	DKY SK10...S	DKY M04...S	DKY P04...S	DKY P04...S	DKY S04...S	
	Nature Collection	137,-	155,-	155,-	176,-	118,-	135,-	135,-	151,-	6
<b>Verdunkelung Plus: Verdunkelungs-Rollos &amp; Plissee</b>										
	<b>Manuell</b>	DFD MK10...S	DFD PK10...S	DFD P10...S	DFD SK10...S	DFD M04...S	DFD P04...S	DFD P04...S	DFD S04...S	
	Standard	159,-	182,-	182,-	210,-	134,-	156,-	156,-	176,-	6
	Premium/CBY/Kids	174,-	197,-	197,-	225,-	149,-	171,-	171,-	191,-	6/8 <sup>1</sup>
<b>Wabenplissees</b>										
	<b>Manuell</b>	FHC MK10...S	FHC PK10...S	FHC P10...S	FHC SK10...S	FHC M04...S	FHC P04...S	FHC P04...S	FHC S04...S	
	Standard	159,-	182,-	182,-	210,-	134,-	156,-	156,-	176,-	6
	Premium	174,-	197,-	197,-	225,-	149,-	171,-	171,-	191,-	6
<b>Sichtschutz-Rollos</b>										
	<b>Manuell</b>	RFL MK10...S	RFL PK10...S	RFL P10...S	RFL SK10...S	RFL M04...S	RFL P04...S	RFL P04...S	RFL S04...S	
	Standard	122,-	140,-	140,-	161,-	103,-	120,-	120,-	136,-	6
	Premium/CBY	137,-	155,-	155,-	176,-	118,-	135,-	135,-	151,-	6/8 <sup>1</sup>
	<b>Manuell</b>	RFY MK10...S	RFY PK10...S	RFY P10...S	RFY SK10...S	RFY MK04...S	RFY PK04...S	RFY PK04...S	RFY S04...S	
	Nature Collection	137,-	155,-	155,-	176,-	118,-	135,-	135,-	151,-	
	<b>Manuell<sup>2</sup> mit Haltekrallen</b>	RHL MK00...	RHL PK00...	RHL PK00...	RHL SK00...	RHL MK00...	RHL PK00...	RHL PK00...	RHL SK00...	
	Standard	50,-	63,-	63,-	71,-	50,-	63,-	63,-	71,-	6
<b>Plissees</b>										
	<b>Manuell</b>	FHL MK10...S	FHL PK10...S	FHL P10...S	FHL SK10...S	FHL M04...S	FHL P04...S	FHL P04...S	FHL S04...S	
	Standard	146,-	168,-	168,-	194,-	124,-	144,-	144,-	163,-	6
	Premium	161,-	183,-	183,-	209,-	139,-	159,-	159,-	178,-	6
<b>Jalousien</b>										
	<b>Manuell</b>	PAL MK10...S	PAL PK10...S	PAL P10...S	PAL SK10...S	PAL M04...S	PAL P04...S	PAL P04...S	PAL S04...S	
	Standard	159,-	182,-	182,-	210,-	134,-	156,-	156,-	176,-	15

### Bestellhinweise

- Alle Standard-/Premium-Farben auf den Seiten 355 – 357
- Weiße Schienen ohne Aufpreis! Manuelle Sonnenschutzprodukte mit weißen Schienen erhalten den Zusatz WL in der Bestellnummer, z. B.: DKL M31 1100SWL. Lieferzeiten sind identisch der alufarbenen Variante, falls nicht anders angegeben. Weiße Schienen nicht verfügbar für DKÜ, RHÜ und RHL
- Sonnenschutz für Dachterrassenelement GEL M08 finden Sie auf der Preisseite „Manuell C02 – U10“
- Wir empfehlen bei der Montage eines innen liegenden Sonnenschutzprodukts immer auch ein außenliegendes Hitzeschutzprodukt, um das Fenster von außen gegen Hitze zu schützen
- Bitte vorab prüfen, ob die bei VELUX Dachfenstern standardmäßig vormontierten Zubehörträger vorhanden sind. Werden neue Träger benötigt, bestellen Sie bei Bedarf jeweils 1 Set ZOZ 230

<sup>1</sup> Alle Colour by you!-Dekore und Kids Collection haben eine Lieferzeit von 8 AT

<sup>2</sup> Sichtschutz-Rollos RHL und RHÜ nur in den Farben 1028 (Weiß), 1086 (Hellbeige), 4161 (Grau) und 9050 (Dunkelblau) verfügbar

<sup>3</sup> Die Varianten mit weißen Schienen „WL\*“ haben eine Lieferzeit von 6 AT

<sup>4</sup> Verdunkelungs-Rollos DKÜ nur in den Farben 1025 (Weiß), 1085 (Hellbeige) und 1100 (Dunkelblau) verfügbar

<sup>5</sup> Preise und Artikelnummern für Kunststofffenster GIU in den Größen 334, 434 und 634 entnehmen Sie bitte der entsprechenden Preistabelle darüber



**GDL DACHBALKON**  
MK19-SK19/  
P19/419

**Untenelemente**  
FK34-UK38/  
M31-S38/  
331-638

Für Untenelemente VIU/VFE, VFA/VFB, VEA/B/C (DACHTERRASSE), GIU/GIL

VIU/VFE	MK31 M31 331	PK31 P31 431	SK31 S31 631	UK31 U31 831	⌚ AT
<b>Verdunkelungs-Rollos</b> für Kunststoff- und Holzfenster					
<b>Manuell</b>	DKL M31...S	DKL P31...S	DKL S31...S	DKL U31...S	
Standard	103,-	120,-	136,-	143,-	5/6 <sup>3</sup>
Premium/CBY/Kids	118,-	135,-	151,-	158,-	6/8 <sup>1</sup>

Preisgleich verfügbar für Sichtschutz-Rollos RFL.  
Preise für Wabenplissee FHC, Plissee FHL und Jalousie PAL auf Anfrage.

GIU	334	434	634	⌚ AT
<b>Verdunkelungs-Rollos</b> für Kunststofffenster				
<b>Manuell</b> <sup>4</sup>	DKU 304...	DKU 404...	DKU 604...	
Standard	103,-	120,-	136,-	6
<b>Sichtschutz-Rollos</b> für Kunststofffenster				
<b>Manuell</b> <sup>2</sup> mit Haltekralen	RHU 300...	RHU 400...	RHU 600...	
Standard	67,-	80,-	88,-	6

VIU/VFE, GIU/GIL, VFA/B, VEA/B/C	FK34	MK34 MK35 M34 334 <sup>5</sup> 335	PK34 PK35 P34 434 <sup>5</sup>	SK34 SK35 S34 634 <sup>5</sup>	UK34 UK35 U34 834	⌚ AT
<b>Verdunkelungs-Rollos</b> für Kunststoff- und Holzfenster						
<b>Manuell</b>	DKL F04...S	DKL M04...S	DKL P04...S	DKL S04...S	DKL U04...S	
Standard	99,-	103,-	120,-	136,-	143,-	5
Premium/CBY/Kids	114,-	118,-	135,-	151,-	158,-	6/8 <sup>1</sup>
<b>Wabenplissees</b> für Kunststoff- und Holzfenster						
<b>Manuell</b>	FHC F04...S	FHC M04...S	FHC P04...S	FHC S04...S	FHC U04...S	
Standard	128,-	134,-	156,-	176,-	186,-	5
Premium	143,-	149,-	171,-	191,-	201,-	6
<b>Sichtschutz-Rollos</b> für Kunststoff- und Holzfenster						
<b>Manuell</b> <sup>2</sup> mit Haltekralen	RHL FK00...	RHL MK00...	RHL PK00...	RHL SK00...	RHL UK00...	
Standard	46,-	50,-	63,-	71,-	75,-	6

Verfügbar auch als DKY/RFY (preisgleich DKL Trend/CBY/Kids) und als RFL (preisgleich DKL), sowie PAL und DFD (preisgleich FHC).  
Preise für FHL in den Größen F04, M04, P04, S04, U04 sowie M08, P08, S08 und U08 siehe vorherige Preisseiten.

VIU/VFE, VFA/B, VEA/B/C	MK36 M35 M36 336	PK36 P36 436	SK36 S36 636	UK36	⌚ AT
<b>Verdunkelungs-Rollos</b> für Kunststoff- und Holzfenster					
<b>Manuell</b>	DKL M06...S	DKL P06...S	DKL S06...S		
Standard	112,-	120,-	136,-		5
Premium/CBY/Kids	127,-	135,-	151,-		6/8 <sup>1</sup>
<b>Wabenplissees</b> für Kunststoff- und Holzfenster					
<b>Manuell</b> <sup>1</sup>	FHC M06...S	FHC P06...S	FHC S06...S		
Standard	146,-	156,-	176,-		5
Premium	161,-	171,-	191,-		6
<b>Sichtschutz-Rollos</b> für Kunststoff- und Holzfenster					
<b>Manuell</b> <sup>2</sup> mit Haltekralen	RHL MK00...	RHL PK00...	RHL SK00...	RHL UK00...	
Standard	50,-	63,-	71,-	75,-	6

Verfügbar auch als DKY/RFY (preisgleich DKL Trend/CBY/Kids) und als RFL (preisgleich DKL), sowie PAL und DFD (preisgleich FHC).  
Preise für FHL in den Größen M06, P06 und S06 siehe vorherige Preisseiten.







VIU/VFE, VFA/B	MK38 M38 M08 308 338	PK38 P38 438	SK38 S38 638	UK38	⌚ AT
<b>Verdunkelungs-Rollos</b> für Kunststoff- und Holzfenster					
<b>Manuell</b>	DKL M08...S	DKL P08...S	DKL S08...S	DKL U08...S	
Standard	115,-	129,-	143,-	156,-	5
Premium/CBY/Kids	130,-	144,-	158,-	171,-	6/8 <sup>1</sup>
<b>Wabenplissees</b> für Kunststoff- und Holzfenster					
<b>Manuell</b> <sup>1</sup>	FHC M08...S	FHC P08...S	FHC S08...S	FHC U08...S	
Standard	150,-	167,-	186,-	202,-	5
Premium	165,-	182,-	201,-	217,-	6
<b>Sichtschutz-Rollos</b> für Kunststoff- und Holzfenster					
<b>Manuell</b> <sup>2</sup> mit Haltekralen	RHL MK00...	RHL PK00...	RHL SK00...	RHL UK00...	
Standard	50,-	63,-	71,-	75,-	6

Alle Preise sind UVP in Euro ohne MwSt.



- 1 Automatische Produkte
- 2 Lichtlösungen
- 3 Dachfenster, Zubehör
- 4 Modernisierung, Austausch
- 5 Anschlussprodukte, Eindeckrahmen
- 6 Innerflüster
- 7 Rolläden, Hitzeschutz, Markisen
- 8 Sonnen- und Insekten-schutz
- 9 Flachdach-Lösungen
- 10 Tageslicht-Spot
- 11 RWA-Fenster, Zubehör
- 12 Services
- 13 Weitere Infos

# Verdunkelungs-Rollos, Wabenplissees Sichtschutz-Rollos, Plissees, Jalousien

Für VU/VL, VKU

	Y21	Y23	Y33	Y35	Y43	Y45	Y47		Y65
<b>Verdunkelungs-Rollos für VU/VL, VKU – ab Mitte 2001</b>									
 <b>Manuell</b>	DKL Y21...S	DKL Y23...S	DKL Y33...S	DKL Y35...S	DKL Y43...S	DKL Y45...S	DKL Y47...S		DKL Y65...S
Standard	78,-	90,-	99,-	109,-	103,-	112,-	115,-		120,-
Premium	93,-	105,-	114,-	124,-	118,-	127,-	130,-		135,-
<b>Wabenplissees für VU/VL, VKU – ab Mitte 2001</b>									
 <b>Manuell</b>	FHC Y21...S	FHC Y23...S	FHC Y33...S	FHC Y35...S	FHC Y43...S	FHC Y45...S	FHC Y47...S		FHC Y65...S
Standard	102,-	116,-	128,-	141,-	134,-	146,-	150,-		156,-
Premium	117,-	131,-	143,-	156,-	149,-	161,-	165,-		171,-
<b>Sichtschutz-Rollos für VU/VL, VKU – ab Mitte 2001</b>									
 <b>Manuell</b>	RFL Y21...S	RFL Y23...S	RFL Y33...S	RFL Y35...S	RFL Y43...S	RFL Y45...S	RFL Y47...S		RFL Y65...S
Standard	78,-	90,-	99,-	109,-	103,-	112,-	115,-		120,-
Premium	93,-	105,-	114,-	124,-	118,-	127,-	130,-		135,-
 <b>Manuell<sup>1</sup> mit Haltekrallen</b>	RHL CK00...	RHL CK00...	RHL Y30...	RHL Y30...	RHL Y40...	RHL Y40...	RHL Y40...		RHL Y60...
Standard	39,-	39,-	63,-	63,-	67,-	67,-	67,-		80,-
<b>Plissees für VU/VL, VKU – ab Mitte 2001</b>									
 <b>Manuell</b>	FHL Y21...S	FHL Y23...S	FHL Y33...S	FHL Y35...S	FHL Y43...S	FHL Y45...S	FHL Y47...S		FHL Y65...S
Standard	94,-	108,-	118,-	130,-	124,-	134,-	138,-		144,-
Premium	109,-	123,-	133,-	145,-	139,-	149,-	153,-		159,-
<b>Jalousien für VU/VL, VKU – ab Mitte 2001</b>									
 <b>Manuell</b>	PAL Y21...S	PAL Y23...S	PAL Y33...S	PAL Y35...S	PAL Y43...S	PAL Y45...S	PAL Y47...S		PAL Y65...S
Standard	102,-	116,-	128,-	141,-	134,-	146,-	150,-		156,-

Für VL<sup>2</sup>, VE, VF, VG, VK, VL/VK, VS, VT, VX

	021	023	033	035	043	045	047	048	065
<b>Verdunkelungs-Rollos für VL<sup>2</sup>, VF, VT ab April 1983 (Produktionscode F04) – 2001</b>									
 <b>Manuell<sup>3</sup></b>	DG 021...S <sup>4</sup>	DG 023...S	DG 033...S	DG 035...S	DG 043...S	DG 045...S	DG 047...S	DG 047...S	DG 065...S
Standard	78,-	90,-	99,-	109,-	103,-	112,-	115,-	115,-	120,-
<b>Verdunkelungs-Rollos für VE, VK, VS ab März 1984 (Produktionscode G03) – 2001</b>									
 <b>Manuell<sup>3</sup></b>	DJ 021...S	DJ 023...S	DJ 033...S	DJ 035...S	DJ 043...S	DJ 045...S	DJ 047...S		DJ 065...S
Standard	78,-	90,-	99,-	109,-	103,-	112,-	115,-		120,-
<b>Sichtschutz-Rollos für VL<sup>2</sup>, VF, VT ab April 1983 (Produktionscode F04) – 2001 und VE, VK, VS ab März 1984 (Produktionscode G03) – 2001<sup>6</sup></b>									
 <b>Manuell<sup>5,6</sup> mit Haltekrallen</b>	RG 023... <sup>5</sup>	RG 023...	RG 035...	RG 035...	RG 047...	RG 047...	RG 047...	RG 047...	RG 067...
Standard	60,-	60,-	73,-	73,-	77,-	77,-	77,-	77,-	86,-

## Bestellhinweise

- Alle Standard-/Premium-Farben auf den Seiten 355 – 357
- Nur mit alufarbenen Schienen erhältlich
- Wir empfehlen bei der Montage eines innen liegenden Sonnenschutzprodukts immer auch ein außen liegendes Hitzeschutzprodukt, um das Fenster von außen Hitze zu schützen
- Bitte vorab prüfen, ob die bei VELUX Dachfenstern standardmäßig vormontierten Zubehörträger vorhanden sind. Werden neue Träger benötigt, bestellen Sie bei Bedarf jeweils 1 Set ZOZ 230



**Y21-Y99**  
Ab 2000  
**021-109**  
Bis 1991



AT

Y67	Y85	Y87	Y89	Y97	Y99		
<b>DKL Y67...S</b>	<b>DKL Y85...S</b>	<b>DKL Y87...S</b>	<b>DKL Y89...S</b>	<b>DKL Y97...S</b>	<b>DKL Y99...S</b>		
129,-	136,-	143,-	161,-	156,-	172,-		6
144,-	151,-	158,-	176,-	171,-	187,-		6
<b>FHC Y67...S</b>	<b>FHC Y85...S</b>	<b>FHC Y87...S</b>	<b>FHC Y89...S</b>	<b>FHC Y97...S</b>	<b>FHC Y99...S</b>		
167,-	176,-	186,-	210,-	202,-	224,-		6
182,-	191,-	201,-	225,-	217,-	239,-		6
<b>RFL Y67...S</b>	<b>RFL Y85...S</b>	<b>RFL Y87...S</b>	<b>RFL Y89...S</b>	<b>RFL Y97...S</b>	<b>RFL Y99...S</b>		
129,-	136,-	143,-	161,-	156,-	172,-		6
144,-	151,-	158,-	176,-	171,-	187,-		6
<b>RHL Y60...</b>	<b>RHL Y80...</b>	<b>RHL Y80...</b>	<b>RHL Y80...</b>	<b>RHL Y90...</b>	<b>RHL Y90...</b>		
80,-	88,-	88,-	88,-	92,-	92,-		6
<b>FHL Y67...S</b>	<b>FHL Y85...S</b>	<b>FHL Y87...S</b>	<b>FHL Y89...S</b>	<b>FHL Y97...S</b>	<b>FHL Y99...S</b>		
155,-	163,-	172,-	194,-	187,-	207,-		6
170,-	178,-	187,-	209,-	202,-	222,-		6
<b>PAL Y67...S</b>	<b>PAL Y85...S</b>	<b>PAL Y87...S</b>	<b>PAL Y89...S</b>	<b>PAL Y97...S</b>	<b>PAL Y99...S</b>		
167,-	176,-	186,-	210,-	202,-	224,-		15
<b>067</b>	<b>085</b>	<b>087</b>	<b>089</b>	<b>107</b>	<b>109</b>	<b>147</b>	AT
<b>DG 067...S</b>	<b>DG 085...S</b>	<b>DG 087...S</b>	<b>DG 089...S</b>	<b>DG 107...S</b>	<b>DG 109...S</b>		
129,-	136,-	143,-	161,-	156,-	172,-		6
<b>DJ 067...S</b>	<b>DJ 085...S</b>	<b>DJ 087...S</b>		<b>DJ 107...S</b>			
129,-	136,-	143,-		156,-			6
<b>RG 067...</b>	<b>RG 089...</b>	<b>RG 089...</b>	<b>RG 089...</b>	<b>RG 109...</b>	<b>RG 109...</b>	<b>RG 147...</b>	
86,-	108,-	108,-	108,-	116,-	116,-	116,-	6

### Produktionscodes

Beispiel	O	02
Fertigungsjahr	Fertigungsmonat	
F = 1983	01	= Januar
G = 1984	02	= Februar
H = 1985	03	= März
J = 1986	04	= April
K = 1987	05	= Mai
L = 1988	06	= Juni
M = 1989	07	= Juli
N = 1990	08	= August
O = 1991	09	= September
	10	= Oktober
	11	= November
	12	= Dezember

Produktionscode  
z. B. hier O02



### Produktionscodes

Beispiel	AM	12
Fertigungsjahr	Fertigungsmonat	
AK = 2001	01	= Januar
AM = 2002	02	= Februar
AN = 2003	03	= März
AP = 2004	04	= April
AR = 2005	05	= Mai
AS = 2006	06	= Juni
AT = 2007	07	= Juli
AV = 2008	08	= August
AX = 2009	09	= September
AZ = 2010	10	= Oktober
BA = 2011	11	= November
BB = 2012	12	= Dezember

Produktionscode  
z. B. hier AM 12











Alle Preise sind UVP in Euro ohne MwSt.

- Sichtschutz-Rollos RHL und RG sind verfügbar in den Farben 1028 (Weiß), 1086 (Hellbeige), 4161 (Grau) und 9050 (Dunkelblau)
- Nicht für VL-PU Fenster
- Verdunkelungs-Rollos DG/DJ sind erhältlich in den Farben 1025 (Weiß), 1085 (Hellbeige) und 1100 (Dunkelblau)
- Nicht erhältlich für VT 021
- Für ein VT 021 bitte ein RLT 103 bestellen. Erhältlich in den Farben 1086 (Hellbeige) und 9050 (Dunkelblau) (Preis wie RG 023)
- RG nur kompatibel mit Fenstern ab April 1983 (F04)/ab März 1984 (G03). Es liegen keine Zubehörträger für eine Montage auf ältere Dachfenster bei. Sollten die Träger entfernt worden sein, bestellen Sie bitte 843621

# Verdunkelungs-Rollos, Wabenplissees Sichtschutz-Rollos, Plissees

Für GGU/GGL, GPU<sup>1</sup>/GPL, GTU<sup>1,2</sup>/GTL<sup>1</sup>, GXU<sup>1</sup>/GXL<sup>1</sup>, GXLA<sup>1</sup>/GXLB<sup>1</sup>, 3-IN-1

	CK02	CK04	CK06	FK04	FK06	FK08	MK04	MK06	MK08	MK10
<b>Verdunkelungs-Rollos</b>										
 <b>Solar<sup>2</sup></b>	DSL CK02...S	DSL CK04...S	DSL CK06...S	DSL FK04...S	DSL FK06...S	DSL FK08...S	DSL MK04...S	DSL MK06...S	DSL MK08...S	DSL MK10...S
Standard	186,-	198,-	208,-	207,-	217,-	220,-	211,-	220,-	223,-	230,-
Premium/CBY	201,-	213,-	223,-	222,-	232,-	235,-	226,-	235,-	238,-	245,-
 <b>Elektro<sup>1,2</sup></b>	DML CK02...S	DML CK04...S	DML CK06...S	DML FK04...S	DML FK06...S	DML FK08...S	DML MK04...S	DML MK06...S	DML MK08...S	DML MK10...S
Standard	176,-	188,-	198,-	197,-	207,-	210,-	201,-	210,-	213,-	220,-
Premium/CBY	191,-	203,-	213,-	212,-	222,-	225,-	216,-	225,-	228,-	235,-
<b>Wabenplissees</b>										
 <b>Solar<sup>2</sup></b>	FSC CK02...S	FSC CK04...S	FSC CK06...S	FSC FK04...S	FSC FK06...S	FSC FK08...S	FSC MK04...S	FSC MK06...S	FSC MK08...S	FSC MK10...S
Standard	210,-	224,-	238,-	236,-	249,-	254,-	242,-	254,-	258,-	267,-
Premium	225,-	239,-	253,-	251,-	264,-	269,-	257,-	269,-	273,-	282,-
 <b>Elektro<sup>1,2</sup></b>	FMC CK02...S	FMC CK04...S	FMC CK06...S	FMC FK04...S	FMC FK06...S	FMC FK08...S	FMC MK04...S	FMC MK06...S	FMC MK08...S	FMC MK10...S
Standard	200,-	214,-	228,-	226,-	239,-	244,-	232,-	244,-	248,-	257,-
Premium	215,-	229,-	243,-	241,-	254,-	259,-	247,-	259,-	263,-	272,-
<b>Sichtschutz-Rollos</b>										
 <b>Solar<sup>2</sup></b>	RSL CK02...S	RSL CK04...S	RSL CK06...S	RSL FK04...S	RSL FK06...S	RSL FK08...S	RSL MK04...S	RSL MK06...S	RSL MK08...S	RSL MK10...S
Standard	186,-	198,-	208,-	207,-	217,-	220,-	211,-	220,-	223,-	230,-
Premium/CBY	201,-	213,-	223,-	222,-	232,-	235,-	226,-	235,-	238,-	245,-
 <b>Elektro<sup>1,2</sup></b>	RML CK02...S	RML CK04...S	RML CK06...S	RML FK04...S	RML FK06...S	RML FK08...S	RML MK04...S	RML MK06...S	RML MK08...S	RML MK10...S
Standard	176,-	188,-	198,-	197,-	207,-	210,-	201,-	210,-	213,-	220,-
Premium/CBY	191,-	203,-	213,-	212,-	222,-	225,-	216,-	225,-	228,-	235,-
<b>Plissees</b>										
 <b>Solar<sup>2</sup></b>	FSL CK02...S	FSL CK04...S	FSL CK06...S	FSL FK04...S	FSL FK06...S	FSL FK08...S	FSL MK04...S	FSL MK06...S	FSL MK08...S	FSL MK10...S
Standard	202,-	216,-	228,-	226,-	238,-	242,-	232,-	242,-	246,-	254,-
Premium	217,-	231,-	243,-	241,-	253,-	257,-	247,-	257,-	261,-	269,-
 <b>Elektro<sup>1,2</sup></b>	FML CK02...S	FML CK04...S	FML CK06...S	FML FK04...S	FML FK06...S	FML FK08...S	FML MK04...S	FML MK06...S	FML MK08...S	FML MK10...S
Standard	192,-	206,-	218,-	216,-	228,-	232,-	222,-	232,-	236,-	244,-
Premium	207,-	221,-	233,-	231,-	243,-	247,-	237,-	247,-	251,-	259,-

## Bestellhinweise

- Alle Standard-/Premium-Farben auf den Seiten 355 – 357
- Weiße Schienen ohne Aufpreis! Automatische Sonnenschutzprodukte mit weißen Schienen erhalten den Zusatz WL in der Bestellnummer, z. B.: DSL MK06 1100SWL. Lieferzeiten sind identisch der alufarbenen Variante
- VELUX Elektro- und Solar-Sonnenschutz wird inklusive vorprogrammiertem Funk-Wandschalter ausgeliefert
- VELUX Elektro-Sonnenschutz benötigt eine VELUX Steuereinheit oder den Anschluss an ein VELUX Elektrofenster. Bei Montage auf ein manuelles Fenster ist zusätzlich ZOZ 241 erforderlich
- Wir empfehlen bei der Montage eines innen liegenden Sonnenschutzprodukts immer auch ein außen liegendes Hitzeschutzprodukt, um das Fenster von außen gegen Hitze zu schützen
- Bitte vorab prüfen, ob die bei VELUX Dachfenstern standardmäßig vormontierten Zubehörträger vorhanden sind. Werden neue Träger benötigt, bestellen Sie bei Bedarf jeweils 1 Set ZOZ 230

## Für Elektro-Sonnenschutz

Steuereinheit <b>KUX 110</b>	5 AT	122,-
Montageset für neue Fenstergeneration <b>ZOZ 241</b>	6 AT	21,-





**CK02-UK10**  
Ab 2013

	MK12	PK06	PK08	PK10	SK06	SK08	SK10	UK04	UK08	UK10	⌚ AT
	<b>DSL MK12...S</b>	<b>DSL PK06...S</b>	<b>DSL PK08...S</b>	<b>DSL PK10...S</b>	<b>DSL SK06...S</b>	<b>DSL SK08...S</b>	<b>DSL SK10...S</b>	<b>DSL UK04...S</b>	<b>DSL UK08...S</b>	<b>DSL UK10...S</b>	
	240,-	228,-	237,-	248,-	244,-	251,-	269,-	251,-	264,-	280,-	6
	255,-	243,-	252,-	263,-	259,-	266,-	284,-	266,-	279,-	295,-	6/8 <sup>3</sup>
	<b>DML MK12...S</b>	<b>DML PK06...S</b>	<b>DML PK08...S</b>	<b>DML PK10...S</b>	<b>DML SK06...S</b>	<b>DML SK08...S</b>	<b>DML SK10...S</b>	<b>DML UK04...S</b>	<b>DML UK08...S</b>	<b>DML UK10...S</b>	
	230,-	218,-	227,-	238,-	234,-	241,-	259,-	241,-	254,-	270,-	6
	245,-	233,-	242,-	253,-	249,-	256,-	274,-	256,-	269,-	285,-	6/8 <sup>3</sup>
	<b>FSC MK12...S</b>	<b>FSC PK06...S</b>	<b>FSC PK08...S</b>	<b>FSC PK10...S</b>	<b>FSC SK06...S</b>	<b>FSC SK08...S</b>	<b>FSC SK10...S</b>	<b>FSC UK04...S</b>	<b>FSC UK08...S</b>	<b>FSC UK10...S</b>	
	280,-	264,-	275,-	290,-	284,-	294,-	318,-	294,-	310,-	332,-	6
	295,-	279,-	290,-	305,-	299,-	309,-	333,-	309,-	325,-	347,-	6
	<b>FMC MK12...S</b>	<b>FMC PK06...S</b>	<b>FMC PK08...S</b>	<b>FMC PK10...S</b>	<b>FMC SK06...S</b>	<b>FMC SK08...S</b>	<b>FMC SK10...S</b>	<b>FMC UK04...S</b>	<b>FMC UK08...S</b>	<b>FMC UK10...S</b>	
	270,-	254,-	265,-	280,-	274,-	284,-	308,-	284,-	300,-	322,-	6
	285,-	269,-	280,-	295,-	289,-	299,-	323,-	299,-	315,-	337,-	6
	<b>RSL MK12...S</b>	<b>RSL PK06...S</b>	<b>RSL PK08...S</b>	<b>RSL PK10...S</b>	<b>RSL SK06...S</b>	<b>RSL SK08...S</b>	<b>RSL SK10...S</b>	<b>RSL UK04...S</b>	<b>RSL UK08...S</b>	<b>RSL UK10...S</b>	
	240,-	228,-	237,-	248,-	244,-	251,-	269,-	251,-	264,-	280,-	6
	255,-	243,-	252,-	263,-	259,-	266,-	284,-	266,-	279,-	295,-	6/8 <sup>3</sup>
	<b>RML MK12...S</b>	<b>RML PK06...S</b>	<b>RML PK08...S</b>	<b>RML PK10...S</b>	<b>RML SK06...S</b>	<b>RML SK08...S</b>	<b>RML SK10...S</b>	<b>RML UK04...S</b>	<b>RML UK08...S</b>	<b>RML UK10...S</b>	
	230,-	218,-	227,-	238,-	234,-	241,-	259,-	241,-	254,-	270,-	6
	245,-	233,-	242,-	253,-	249,-	256,-	274,-	256,-	269,-	285,-	6/8 <sup>3</sup>
	<b>FSL MK12...S</b>	<b>FSL PK06...S</b>	<b>FSL PK08...S</b>	<b>FSL PK10...S</b>	<b>FSL SK06...S</b>	<b>FSL SK08...S</b>	<b>FSL SK10...S</b>	<b>FSL UK04...S</b>	<b>FSL UK08...S</b>	<b>FSL UK10...S</b>	
	267,-	252,-	263,-	276,-	271,-	280,-	302,-	280,-	295,-	315,-	6
	282,-	267,-	278,-	291,-	286,-	295,-	317,-	295,-	310,-	330,-	6
	<b>FML MK12...S</b>	<b>FML PK06...S</b>	<b>FML PK08...S</b>	<b>FML PK10...S</b>	<b>FML SK06...S</b>	<b>FML SK08...S</b>	<b>FML SK10...S</b>	<b>FML UK04...S</b>	<b>FML UK08...S</b>	<b>FML UK10...S</b>	
	257,-	242,-	253,-	266,-	261,-	270,-	292,-	270,-	285,-	305,-	6
	272,-	257,-	268,-	281,-	276,-	285,-	307,-	285,-	300,-	320,-	6

<sup>1</sup> Elektro-Sonnenschutz (DML, FMC, RML, FML) nicht kombinierbar mit mit Elektrofenster GPU, GTU/GTL, GXU/GXL, GXLA/GXLB sowie Lichtlösung 3-IN-1

<sup>2</sup> GTU SK10 nur mit manuellem Sonnenschutz kombinierbar









<sup>3</sup> Alle Colour by you!-Dekore haben eine Lieferzeit von 8 AT

Alle Preise sind UVP in Euro ohne MwSt.

1	Automatische Produkte
2	Lichtlösungen
3	Dachfenster, Zubehör
4	Modernisierung, Austausch
5	Anschlussprodukte, Eindeckrahmen
6	Innerflügel
7	Rolläden, Insektenschutz, Markisen
8	Sonnen- und Insektenschutz
9	Flachdach-Lösungen
10	Tageslicht-Spot
11	RWA-Fenster, Zubehör
12	Services
13	Weitere Infos

# Verdunkelungs-Rollos, Wabenplissees Sichtschutz-Rollos, Plissees

Für GGU/GGL, GPU/GPL, GHU/GHL, GTU<sup>1</sup>/GTL<sup>1</sup>, GXU<sup>1</sup>/GXL<sup>1</sup>, GEL

	C02	C04	C06	F04	F06	F08	M04	M06	M08
<b>Verdunkelungs-Rollos</b>									
 <b>Solar</b>	DSL C02...S	DSL C04...S	DSL C06...S	DSL F04...S	DSL F06...S	DSL F08...S	DSL M04...S	DSL M06...S	DSL M08...S
Standard	186,-	198,-	208,-	207,-	217,-	220,-	211,-	220,-	223,-
Premium/CBY	201,-	213,-	223,-	222,-	232,-	235,-	226,-	235,-	238,-
 <b>Elektro<sup>1</sup></b>	DML C02...S	DML C04...S	DML C06...S	DML F04...S	DML F06...S	DML F08...S	DML M04...S	DML M06...S	DML M08...S
Standard	176,-	188,-	198,-	197,-	207,-	210,-	201,-	210,-	213,-
Premium/CBY	191,-	203,-	213,-	212,-	222,-	225,-	216,-	225,-	228,-
<b>Wabenplissees</b>									
 <b>Solar</b>	FSC C02...S	FSC C04...S	FSC C06...S	FSC F04...S	FSC F06...S	FSC F08...S	FSC M04...S	FSC M06...S	FSC M08...S
Standard	210,-	224,-	238,-	236,-	249,-	254,-	242,-	254,-	258,-
Premium	225,-	239,-	253,-	251,-	264,-	269,-	257,-	269,-	273,-
 <b>Elektro<sup>1</sup></b>	FMC C02...S	FMC C04...S	FMC C06...S	FMC F04...S	FMC F06...S	FMC F08...S	FMC M04...S	FMC M06...S	FMC M08...S
Standard	200,-	214,-	228,-	226,-	239,-	244,-	232,-	244,-	248,-
Premium	215,-	229,-	243,-	241,-	254,-	259,-	247,-	259,-	263,-
<b>Sichtschutz-Rollos</b>									
 <b>Solar</b>	RSL C02...S	RSL C04...S	RSL C06...S	RSL F04...S	RSL F06...S	RSL F08...S	RSL M04...S	RSL M06...S	RSL M08...S
Standard	186,-	198,-	208,-	207,-	217,-	220,-	211,-	220,-	223,-
Premium/CBY	201,-	213,-	223,-	222,-	232,-	235,-	226,-	235,-	238,-
 <b>Elektro<sup>1</sup></b>	RML C02...S	RML C04...S	RML C06...S	RML F04...S	RML F06...S	RML F08...S	RML M04...S	RML M06...S	RML M08...S
Standard	176,-	188,-	198,-	197,-	207,-	210,-	201,-	210,-	213,-
Premium/CBY	191,-	203,-	213,-	212,-	222,-	225,-	216,-	225,-	228,-
<b>Plissees</b>									
 <b>Solar</b>	FSL C02...S	FSL C04...S	FSL C06...S	FSL F04...S	FSL F06...S	FSL F08...S	FSL M04...S	FSL M06...S	FSL M08...S
Standard	202,-	216,-	228,-	226,-	238,-	242,-	232,-	242,-	246,-
Premium	217,-	231,-	243,-	241,-	253,-	257,-	247,-	257,-	261,-
 <b>Elektro<sup>1</sup></b>	FML C02...S	FML C04...S	FML C06...S	FML F04...S	FML F06...S	FML F08...S	FML M04...S	FML M06...S	FML M08...S
Standard	192,-	206,-	218,-	216,-	228,-	232,-	222,-	232,-	236,-
Premium	207,-	221,-	233,-	231,-	243,-	247,-	237,-	247,-	251,-

## Bestellhinweise

- Alle Standard-/Premium-Farben auf den Seiten 355 – 357
- Weiße Schienen ohne Aufpreis! Automatische Sonnenschutzprodukte mit weißen Schienen erhalten den Zusatz WL in der Bestellnummer, z. B.: DSL M06 1100SWL. Lieferzeiten sind identisch der alufarbenen Variante
- VELUX Elektro- und Solar-Sonnenschutz wird inklusive vorprogrammiertem Funk-Wandschalter ausgeliefert
- VELUX Elektro-Sonnenschutz benötigt eine VELUX Steuereinheit oder den Anschluss an ein VELUX Elektrofenster. Bei Montage auf ein manuelles Fenster ist zusätzlich ZOZ 243 erforderlich
- Wir empfehlen bei der Montage eines innen liegenden Sonnenschutzprodukts immer auch ein außen liegendes Hitzeschutzprodukt, um das Fenster von außen gegen Hitze zu schützen
- Bitte vorab prüfen, ob die bei VELUX Dachfenstern standardmäßig vormontierten Zubehörträger vorhanden sind. Werden neue Träger benötigt, bestellen Sie bei Bedarf jeweils 1 Set ZOZ 230

## Für Elektro-Sonnenschutz

Steuereinheit <b>KUX 110</b>	5 AT	122,-
Montageset für ältere Fenstergeneration <b>ZOZ 243</b>	6 AT	21,-



**C02-U10**  
2000-2013



	M10	P06	P08	P10	S06	S08	S10	U04	U08	U10	⌚ AT
	<b>DSL M10...S</b>	<b>DSL P06...S</b>	<b>DSL P08...S</b>	<b>DSL P10...S</b>	<b>DSL S06...S</b>	<b>DSL S08...S</b>	<b>DSL S10...S</b>	<b>DSL U04...S</b>	<b>DSL U08...S</b>	<b>DSL U10...S</b>	
	230,-	228,-	237,-	248,-	244,-	251,-	269,-	251,-	264,-	280,-	6
	245,-	243,-	252,-	263,-	259,-	266,-	284,-	266,-	279,-	295,-	6/8 <sup>2</sup>
	<b>DML M10...S</b>	<b>DML P06...S</b>	<b>DML P08...S</b>	<b>DML P10...S</b>	<b>DML S06...S</b>	<b>DML S08...S</b>	<b>DML S10...S</b>	<b>DML U04...S</b>	<b>DML U08...S</b>	<b>DML U10...S</b>	
	220,-	218,-	227,-	238,-	234,-	241,-	259,-	241,-	254,-	270,-	6
	235,-	233,-	242,-	253,-	249,-	256,-	274,-	256,-	269,-	285,-	6/8 <sup>2</sup>
	<b>FSC M10...S</b>	<b>FSC P06...S</b>	<b>FSC P08...S</b>	<b>FSC P10...S</b>	<b>FSC S06...S</b>	<b>FSC S08...S</b>	<b>FSC S10...S</b>	<b>FSC U04...S</b>	<b>FSC U08...S</b>	<b>FSC U10...S</b>	
	267,-	264,-	275,-	290,-	284,-	294,-	318,-	294,-	310,-	332,-	6
	282,-	279,-	290,-	305,-	299,-	309,-	333,-	309,-	325,-	347,-	6
	<b>FMC M10...S</b>	<b>FMC P06...S</b>	<b>FMC P08...S</b>	<b>FMC P10...S</b>	<b>FMC S06...S</b>	<b>FMC S08...S</b>	<b>FMC S10...S</b>	<b>FMC U04...S</b>	<b>FMC U08...S</b>	<b>FMC U10...S</b>	
	257,-	254,-	265,-	280,-	274,-	284,-	308,-	284,-	300,-	322,-	6
	272,-	269,-	280,-	295,-	289,-	299,-	323,-	299,-	315,-	337,-	6
	<b>RSL M10...S</b>	<b>RSL P06...S</b>	<b>RSL P08...S</b>	<b>RSL P10...S</b>	<b>RSL S06...S</b>	<b>RSL S08...S</b>	<b>RSL S10...S</b>	<b>RSL U04...S</b>	<b>RSL U08...S</b>	<b>RSL U10...S</b>	
	230,-	228,-	237,-	248,-	244,-	251,-	269,-	251,-	264,-	280,-	6
	245,-	243,-	252,-	263,-	259,-	266,-	284,-	266,-	279,-	295,-	6/8 <sup>2</sup>
	<b>RML M10...S</b>	<b>RML P06...S</b>	<b>RML P08...S</b>	<b>RML P10...S</b>	<b>RML S06...S</b>	<b>RML S08...S</b>	<b>RML S10...S</b>	<b>RML U04...S</b>	<b>RML U08...S</b>	<b>RML U10...S</b>	
	220,-	218,-	227,-	238,-	234,-	241,-	259,-	241,-	254,-	270,-	6
	235,-	233,-	242,-	253,-	249,-	256,-	274,-	256,-	269,-	285,-	6/8 <sup>2</sup>
	<b>FSL M10...S</b>	<b>FSL P06...S</b>	<b>FSL P08...S</b>	<b>FSL P10...S</b>	<b>FSL S06...S</b>	<b>FSL S08...S</b>	<b>FSL S10...S</b>	<b>FSL U04...S</b>	<b>FSL U08...S</b>	<b>FSL U10...S</b>	
	254,-	252,-	263,-	276,-	271,-	280,-	302,-	280,-	295,-	315,-	6
	269,-	267,-	278,-	291,-	286,-	295,-	317,-	295,-	310,-	330,-	6
	<b>FML M10...S</b>	<b>FML P06...S</b>	<b>FML P08...S</b>	<b>FML P10...S</b>	<b>FML S06...S</b>	<b>FML S08...S</b>	<b>FML S10...S</b>	<b>FML U04...S</b>	<b>FML U08...S</b>	<b>FML U10...S</b>	
	244,-	242,-	253,-	266,-	261,-	270,-	292,-	270,-	285,-	305,-	6
	259,-	257,-	268,-	281,-	276,-	285,-	307,-	285,-	300,-	320,-	6

<sup>1</sup> Elektro-Sonnenschutz (DML, FMC, RML und FML) nicht kombinierbar mit GTU/GTL sowie GXU/GXL

<sup>2</sup> Alle Colour by you!-Dekore haben eine Lieferzeit von 8 AT





Alle Preise sind UVP in Euro ohne MwSt.

1	Automatische Produkte
2	Lichtlösungen
3	Dachfenster, Zubehör
4	Modernisierung, Austausch
5	Anschlussprodukte, Eindeckrahmen
6	Innerflüter
7	Rolläden, Hitzeschutz, Markisen
8	Sonnen- und Insektenschutz
9	Flachdach-Lösungen
10	Tageslicht-Spot
11	RWA-Fenster, Zubehör
12	Services
13	Weitere Infos

# Verdunkelungs-Rollos, Wabenplissees

## Sichtschutz-Rollos, Plissees

Für GDL DACHBALKON

GDL DACHBALKON	Obenelemente				Untenelemente				AT
	MK19	PK19	P19	SK19	MK19	PK19	P19	SK19	
<b>Verdunkelungs-Rollos</b>									
 <b>Solar</b>	DSL MK10...S	DSL PK10...S	DSL P10...S	DSL SK10...S	DSL M04...S	DSL P04...S	DSL P04...S	DSL S04...S	
Standard	230,-	248,-	248,-	269,-	211,-	228,-	228,-	244,-	5
Premium/CBY	245,-	263,-	263,-	284,-	226,-	243,-	243,-	259,-	6/8 <sup>1</sup>
<b>Wabenplissees</b>									
 <b>Solar</b>	FSC MK10...S	FSC PK10...S	FSC P10...S	FSC SK10...S	FSC M04...S	FSC P04...S	FSC P04...S	FSC S04...S	
Standard	267,-	290,-	290,-	318,-	242,-	264,-	264,-	284,-	6
Premium	282,-	305,-	305,-	333,-	257,-	279,-	279,-	299,-	6
<b>Sichtschutz-Rollos</b>									
 <b>Solar</b>	RSL MK10...S	RSL PK10...S	RSL P10...S	RSL SK10...S	RSL M04...S	RSL P04...S	RSL P04...S	RSL S04...S	
Standard	230,-	248,-	248,-	269,-	211,-	228,-	228,-	244,-	6
Premium/CBY	245,-	263,-	263,-	284,-	226,-	243,-	243,-	259,-	6/8 <sup>1</sup>
<b>Plissees</b>									
 <b>Solar</b>	FSL MK10...S	FSL PK10...S	FSL P10...S	FSL SK10...S	FSL M04...S	FSL P04...S	FSL P04...S	FSL S04...S	
Standard	254,-	276,-	276,-	302,-	232,-	252,-	252,-	271,-	6
Premium	269,-	291,-	291,-	317,-	247,-	267,-	267,-	286,-	6

### Bestellhinweise

- Alle Standard-/Premium-Farben auf den Seiten 355 – 357
- VELUX Solar-Sonnenschutz wird inklusive vorprogrammiertem Funk-Wandschalter ausgeliefert
- Solar-Sonnenschutz für Obenelement DACHTERRASSE GEL M08 ist auf vorheriger Preisseite zu finden
- Automatische Sonnenschutzprodukte mit weißen Schienen erhalten den Zusatz „WL“ in der Bestellnummer, z. B. RSL M04 4161SWL. Preise und Lieferzeiten sind identisch der alufarbenen Variante
- Wir empfehlen bei der Montage eines innen liegenden Sonnenschutzprodukts immer auch ein außen liegendes Hitzeschutzprodukt, um das Fenster von außen gegen Hitze zu schützen
- Bitte vorab prüfen, ob die bei VELUX Dachfenstern standardmäßig vormontierten Zubehörträger vorhanden sind. Werden neue Träger benötigt, bestellen Sie bei Bedarf jeweils 1 Set ZOZ 230



**GDL**  
**DACHBALKON**  
 MK19-SK19/  
 P19  
**Untenelemente**  
 FK34-UK38/  
 M34-S38



Für Untenelemente VIU/VFE, GIU/GIL, VFA/B, VEA/B/C (DACHTERRASSE)

VIU/VFE, GIU/GIL, VFA/B, VEA/B/C	FK34	MK34 MK35 M34	PK34 PK35 P34	SK34 SK35 S34	UK34 UK35 U34	MK36 M35 M36	PK36 P36	SK36 S36	MK38 M38	PK38 P38	SK38 S38	UK38	⌚ AT	
<b>Verdunklungs-Rollos</b>														
	<b>Solar</b>	DSL F04...S	DSL M04...S	DSL P04...S	DSL S04...S	DSL U04...S	DSL M06...S	DSL P06...S	DSL S06...S	DSL M08...S	DSL P08...S	DSL S08...S	DSL U08...S	
	Standard	207,-	211,-	228,-	244,-	251,-	220,-	228,-	244,-	223,-	237,-	251,-	264,-	5
	Premium/CBY	222,-	226,-	243,-	259,-	266,-	235,-	243,-	259,-	238,-	252,-	266,-	279,-	6/8 <sup>1</sup>
<b>Wabenplissees</b>														
	<b>Solar</b>	FSC F04...S	FSC M04...S	FSC P04...S	FSC S04...S	FSC U04...S	FSC M06...S	FSC P06...S	FSC S06...S	FSC M08...S	FSC P08...S	FSC S08...S	FSC U08...S	
	Standard	236,-	242,-	264,-	284,-	294,-	254,-	264,-	284,-	258,-	275,-	294,-	310,-	6
	Premium	251,-	257,-	279,-	299,-	309,-	269,-	279,-	299,-	273,-	290,-	309,-	325,-	6
<b>Sichtschutz-Rollos</b>														
	<b>Solar</b>	RSL F04...S	RSL M04...S	RSL P04...S	RSL S04...S	RSL U04...S	RSL M06...S	RSL P06...S	RSL S06...S	RSL M08...S	RSL P08...S	RSL S08...S	RSL U08...S	
	Standard	207,-	211,-	228,-	244,-	251,-	220,-	228,-	244,-	223,-	237,-	251,-	264,-	6
	Premium/CBY	222,-	226,-	243,-	259,-	266,-	235,-	243,-	259,-	238,-	252,-	266,-	279,-	6/8 <sup>1</sup>
<b>Plissees</b>														
	<b>Solar</b>	FSL F04...S	FSL M04...S	FSL P04...S	FSL S04...S	FSL U04...S	FSL M06...S	FSL P06...S	FSL S06...S	FSL M08...S	FSL P08...S	FSL S08...S	FSL U08...S	
	Standard	226,-	232,-	252,-	271,-	280,-	242,-	252,-	271,-	246,-	263,-	280,-	295,-	6
	Premium	241,-	247,-	267,-	286,-	295,-	257,-	267,-	286,-	261,-	278,-	295,-	310,-	6

Alle Preise sind UVP in Euro ohne MwSt.

<sup>1</sup> Alle Colour by you! Dekore haben eine Lieferzeit von 8 AT

1	Automatische Produkte
2	Lichtlösungen
3	Dachfenster, Zubehör
4	Modernisierung, Austausch
5	Anschlussprodukte, Eindeckrahmen
6	Innerflügel
7	Bildfenster, Wurzschütz, Markisen
8	Sonnen- und Insekten-schutz
9	Flachdach-Lösungen
10	Tageslicht-Spot
11	RWA-Fenster, Zubehör
12	Services
13	Weitere Infos

# Insektenschutz-Rollos

Für GGU, GPU, GHU, GTU<sup>1</sup>, GXU, GGL, GPL, DHL, GTL<sup>1</sup>, GXL, VU, VKU, VL, VH, VT, VE, VK, VS, VF



Schlankes Design mit weißen Schienen



## Bestellbeispiel

Insektenschutz-Rollos + Größe + Farbcode

ZIL MK10 0000 SWL

Bestellnummer

Zur Bestellung des Insektenschutz-Rollos Größe in den Bestellcode einsetzen.

## Hinweise

- Die Größenübersicht ist nur gültig unter Berücksichtigung des VELUX Innenfutters. Ansonsten gelten die angegebenen max. Dachausschnitte

## Tipp

- VELUX Insektenschutz-Rollos sind bei Einbau eines förderfähigen VELUX Fensters ebenfalls förderfähig. Weitere Infos auf [velux.de/foerderung](http://velux.de/foerderung)

## Verbindungs-Set

ZOZ 157SWL 5 AT 23,-

	53x160	53x200	64x240	76x200	76x240	92,2x200	92,2x240	112x200	112x240	128,5x160	128,5x240	AT
Insektenschutz-Rollos												
 <b>Manuell</b>	ZIL CK02 0000 SWL	ZIL CK06 0000 SWL	ZIL FK08 0000 SWL	ZIL MK06 0000 SWL	ZIL MK10 0000 SWL	ZIL PK06 0000 SWL	ZIL PK10 0000 SWL	ZIL SK06 0000 SWL	ZIL SK10 0000 SWL	ZIL UK04 0000 SWL	ZIL UK10 0000 SWL	
Standard	145,-	153,-	164,-	170,-	179,-	179,-	190,-	190,-	202,-	190,-	217,-	5

Alle Preise sind UVP in Euro ohne MwSt.

## Größen-Planungstabelle

Fenstertyp	Fenstergrößen		max. Breite des Dachausschnitts in cm	max. Höhe des Dachausschnitts in cm	Bestellgröße Insektenschutz	
GGU GGL GPU GPL GHU GHL GTU <sup>1</sup> GTL <sup>1</sup> GXU GXL GXLA GXLB	CK02	C02, C04	102	53	160	CK02
	CK04/CK06	C06	106	53	200	CK06
	FK04, FK06, FK08	F04, F06, F08	204, 206	64	240	FK08
	MK04, MK06, MK08	M04, M06, M08	304, 306, 308	76	200	MK06
	MK10, MK12	M10	310	76	240	MK10
	PK06	P06	406	92,2	200	PK06
	PK08, PK10	P08, P10	408, 410	92,2	240	PK10
	SK06	S06	606	112	200	SK06
	SK08, SK10	S08, S10	608, 610	112	240	SK10
	UK04			128,5	160	UK04
UK08, UK10	U08, U10	808, 810	128,5	240	UK10	

Fenstertyp	Fenstergrößen		max. Breite des Dachausschnitts in cm	max. Höhe des Dachausschnitts in cm	Bestellgröße Insektenschutz
VU VKU VL VH VT VE VK VS VF	Y21, Y23	021, 023	53	200	CK06
	Y33, Y35	033, 035	64	240	FK08
	Y43 <sup>2</sup>	043	76	200	MK06
	Y45, Y47 <sup>2</sup>	045, 047	76	240	MK10
	Y65, Y67	065, 067	92,2	240	PK10
	Y85, Y87, Y89	085, 087, 089	112	240	SK10
	Y97, Y99	107, 109	128,5	240	UK10

## Hinweise für verschiedene Dachausschnitte

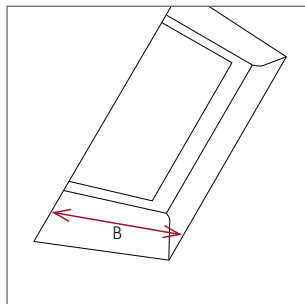

Ausschnitt von vorn

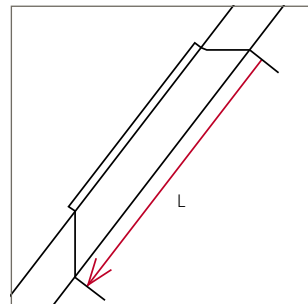

Dach ohne Abseite

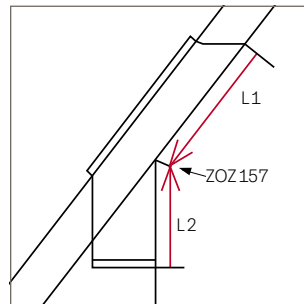

Dach mit Abseite

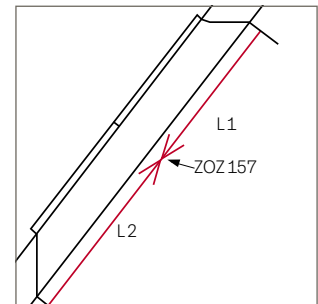

Dachausschnitt (Innenverkleidung) über 240 cm

Das Insektenschutz-Rollos wird auf dem Innenfutter bzw. an der Wand montiert. Somit wird für die Bestimmung der Größe des Insektenschutz-Rollos der Dachausschnitt (B Innenverkleidung) gemessen. Die Breite des Insektenschutz-Rollos ist abhängig von der Fensterbreite.

Das Insektenschutz-Rollos wird auf dem Innenfutter bzw. an der Wand montiert. Somit wird für die Bestimmung der Größe des Insektenschutz-Rollos der Dachausschnitt (L Innenverkleidung) gemessen. Die Länge des Insektenschutz-Rollos kann variabel angepasst werden.

Bei Fenstern mit vertikalen Fensterelementen (Abseite) werden zwei Insektenschutz-Rollos (L1 + L2) benötigt, die mit einem Verbindungs-Set ZOX 157SWL verbunden werden.

Bei Dachausschnitten (Innenverkleidung) über 240 cm können zwei Insektenschutz-Rollos (L1 + L2) angebracht und mit einem Verbindungs-Set ZOX 157SWL verbunden werden.

<sup>1</sup> Insektenschutz kann nicht verwendet werden, wenn GTU/GTL als Notausstieg genutzt wird

<sup>2</sup> Bei Verwendung eines VELUX Innenfutters muss das ZIL für die Größen Y43, Y45 und Y47 im Sondermaß bestellt werden. Weitere Informationen finden Sie auf den Preisseiten „Preise für Sonderanfertigung Sonnenschutz und Rollläden“, ab Seite 340

# Zubehör für automatische VELUX Produkte

## VELUX App Control



KIG 300 5 AT 99,-

Ermöglicht die Bedienung aller VELUX Solar-/Elektro-Produkte von überall per Smartphone oder per Sprachsteuerung durch Kompatibilität zu dem Sprachassistenten Google Assistant oder Apple HomeKit®.

Lieferumfang: 1 Internet Gateway.

Nachträglich aufrüstbar zu einer VELUX ACTIVE Raumklima-Steuerung (Raumklima-Sensor KLA 300 und Schalter für Abwesenheit KLN 300 separat bestellbar, siehe Seite 39)

## VELUX ACTIVE Raumklima-Steuerung



KIX 300 5 AT 199,-

Ermöglicht die Bedienung aller VELUX Solar-/Elektro-Produkte von überall per Smartphone oder per Sprachsteuerung durch Kompatibilität zu dem Sprachassistenten Google Assistant oder Apple HomeKit®. Zusätzlich sorgt die intelligente Sensorsteuerung durch automatisches Schließen und Öffnen der VELUX Solar-/Elektro-Produkte für ein gesundes Innenraumklima (io-homecontrol®).

System enthält: 1 Raumklima-Sensor, 1 Schalter für Abwesenheit und 1 Internet Gateway.

## VELUX Touch



KLR 300 5 AT 105,-

Touchscreen-Fernbedienung für alle VELUX Solar-/Elektro-Produkte.

Ermöglicht Produktgruppierung und Timerfunktion. Funktioniert ohne WLAN.

Empfehlung: 1 VELUX Touch pro Raum

## Elektro-Steuereinheit



KUX 110 5 AT 122,-

Zur Ansteuerung eines Dachfensters<sup>2</sup> mit VELUX Fenstermotor KMG 100K/ KMG 100, eines Elektro-Rollladens, einer Elektro-Hitzeschutz-Markise oder eines Elektro-Sonnenschutzproduktes. io-home-control®-kompatibel.

## Schalter-Interface



KLF 050 5 AT 49,-

Zum potenzialfreien Ansteuern und direkten Anschluss von unverriegelten Doppeltastern aller gängigen Schalterprogramme oder Schaltaktoren<sup>2</sup>.

Kabellose Ansteuerung per Funk eines io-homecontrol®-Produkts oder einer -Produktgruppe. Standardmontage in Unterputzdose durch Elektriker (230-V-Anschluss).

## Programmierbares Interface



KLF 200 5 AT 162,-

Zur Funksteuerung von io-homecontrol®-Produkten durch bauseitige Schalter, Sensoren oder Schaltsysteme (potenzialfreie Ansteuerung).

Zur Ansteuerung von 5 Produkten oder 5 Produktgruppen. Positions- und Signaleinstellungen möglich.

Alternativ auch als Funkverstärker (Repeater) einsetzbar.

Inkl. 5V-Netzteil.

## Montageset Leitungsführung für aktuelle Fenstergeneration CK02-UK10



ZOZ 241 6 AT 21,-

Beinhaltet alle erforderlichen Teile wie Kabel, Bohrschablone und Kabelführung für die Montage von Elektro-Sonnenschutz (DML, FML, FMC, RML) auf manuelle VELUX Fenster.

## Montageset Leitungsführung für ältere Fenstergeneration C02-U10 und 102-810



ZOZ 243 6 AT 21,-

Beinhaltet alle erforderlichen Teile wie Kabel, Bohrschablone und Kabelführung für die Montage von Elektro-Sonnenschutz (DML, FML, FMC, RML) auf manuelle VELUX Fenster.



# Zubehör für manuellen Sonnenschutz

## Bedienungsstange

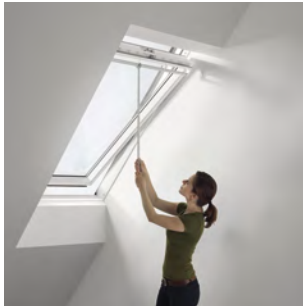

- Bedienungsstange 80 cm für
- GGU, GGL, VU, VL, VG, VX
  - Jalousien ab AP04 (April 2004)
  - Rollos und Plissees

ZCZ 080	5 AT	27,-
---------	------	------

## Bedienungsstange

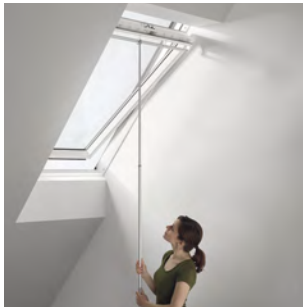

- Teleskop-Bedienungsstange 108 bis 188 cm für
- GGU, GGL, VU, VL, VG, VX
  - Jalousien ab AP04 (April 2004)
  - Rollos und Plissees

ZCT 200	5 AT	39,-
---------	------	------

## Bedienungsstange



- Verlängerung 100 cm für Teleskop-Bedienungsstange ZCT 200

ZCT 100	5 AT	24,-
---------	------	------

## Adapter für Sonnenschutzprodukte



- Zur Betätigung von
- Sichtschutz-Rollos mit Haltekrallen mit Bedienungsstange ZCZ 080 oder ZCT 200

ZOZ 040	5 AT	7,-
---------	------	-----

## Adapter für Sonnenschutzprodukte



- Zur Betätigung von
- Insektenschutz-Rollos ab AG05 (Mai 1998)
  - Sonnenschutzprodukten mit Griffleiste ab AV10 (Oktober 2008)
  - Sonnenschutzprodukten im Slimline-Design mit Bedienungsstange ZCZ 080 oder ZCT 200

ZOZ 085	5 AT	7,-
---------	------	-----

## Zubehörträger für Sonnenschutzprodukte



- Zubehörträger für Installation von Sonnenschutz auf VELUX Fenster, passend für Sonnenschutzprodukte ab 2000

Bitte prüfen Sie vorab, ob die bei VELUX Dachfenstern standardmäßig vormontierten Zubehörträger (noch) vorhanden sind. Werden neue Träger benötigt, bestellen Sie jeweils 1x ZOZ 230 je innen liegendem Sonnenschutzprodukt

ZOZ 230	5 AT	5,-
---------	------	-----

## TIPP für noch mehr Komfort



Mit innen liegenden VELUX Solar- und Elektro-Rollos genießen Ihre Kunden höchsten Bedienkomfort. Mit ihrem schlanken Design sind sie optimal in VELUX Dachfenster integrierbar und flexibel per VELUX ACTIVE App oder Wandtaster bedienbar.

Alle Preise sind unverbindliche Preisempfehlungen in Euro ohne MwSt.

<sup>1</sup> Am Fenstermotor KMG 100K und KMG 100 kann ein Elektro-Rollladen, eine Elektro-Hitzeschutz-Markise sowie ein innen liegendes Elektro-Sonnenschutzprodukt angeschlossen werden

<sup>2</sup> Bei gemeinsamer Ansteuerung mehrerer io-Produkte ist ein zusätzliches KLF 050 erforderlich

1	Automatische Produkte
2	Lichtlösungen
3	Dachfenster-Zubehör
4	Modernisierung, Austausch
5	Anschlussprodukte, Eindeckrahmen
6	Innerflüter
7	Rollläden, Hitzeschutz-Markisen
8	Sonnen- und Insektenschutz
9	Flachdach-Lösungen
10	Tageslicht-Spot
11	RWA-Fenster-Zubehör
12	Services
13	Weitere Infos



# Flachdach- Lösungen

---

**Das komplette Sortiment** 276

---

## Flachdach-Fenster KONVEX-GLAS und FLACH-GLAS

Design und Konstruktion	279
Flachdach-Fenster KONVEX-GLAS CVU/CFU	280
Flachdach-Fenster FLACH-GLAS CVU/CFU	282
Einbauzubehör für Flachdach-Fenster CVU/CFU	284
Hitze-, Sonnen- und Insektenschutz für Flachdach-Fenster CVU/CFU	286

---

## Flachdach-Fenster KÜPPEL

Flachdach-Fenster KÜPPEL CVP/CFP	288
Flachdach-Ausstiegfenster CXP	290
Einbau-Zubehör für Flachdach-Fenster CVP/CFP/CXP/CSP	292
Hitze- und Sonnenschutz für Flachdach-Fenster CVP/CFP/CXP/CSP	294

---

## Lichtkuppeln KALTRAUM

Lichtkuppeln KALTRAUM CVJ/CFJ	296
Lichtkuppeln zur Rauchableitung CSJ	298

### Hinweis

RWA-Flachdach-Fenster CSP finden Sie ab sofort im Kapitel 11 (RWA).

1	Automatische Produkte
2	Lichtlösungen
3	Dachfenster, Zubehör
4	Modernisierung, Austausch
5	Anschlussprodukte, Eindeckrahmen
6	Innerlüfter
7	Rollläden, Insektenschutz, Markisen
8	Sonnen- und Insektenschutz
9	Flachdach-Lösungen
10	Tageslicht-Spot
11	RWA-Fenster, Zubehör
12	Services
13	Weitere Infos

# Das komplette Sortiment

Flachdach-  
Lösungen

Neue Generation



Flachdach-  
Fenster  
KONVEX-GLAS

Spitzenleistungen  
dank CurveTech

---

- Maximale Tageslicht-  
fläche
- Hervorragende  
Energieeffizienz
- Modernes Design
- Hervorragende  
Schallisolation
- Klare Sicht und rasches  
Ablaufen von Regen-  
wasser dank CurveTech



Ab **1.075,- €**

Neue Generation



Flachdach-  
Fenster  
FLACH-GLAS

Tageslicht, Design  
und Ästhetik

---

- Maximale Tageslicht-  
fläche
- Hervorragende  
Energieeffizienz
- Modernes Design
- Hervorragende  
Schallisolation



red dot winner 2021

Ab **898,- €**

Alte Generation



Flachdach-  
Fenster  
KUPPEL

Kunststoff-Abdeckhaube  
in bekannter Optik

---

- Gute Tageslichtfläche
- Gute Energieeffizienz
- Klassisches Design
- Gute Schallisolation

Ab **645,- €**



Lichtkuppel  
KALTRAUM

Für unbeheizte Räume  
und Gebäude

---

Erfüllt Mindest-  
anforderungen an die  
Tageslichtfläche und  
Energieeffizienz

Ab **465,- €**

Flachdach-  
Lösungen mit  
Spezialfunktion

Alte Generation



Rauch- und Wärme-  
abzugsfenster Flach-  
dach CSP

Rauchabzug mit 2-fach-  
Verglasung für geometrische  
und aerodynamische RWA-  
Öffnungsflächen.  
Siehe Kapitel 11 (RWA)

Alte Generation



Flachdach-  
Ausstiegsfenster  
CXP

Handwerkerausstieg mit  
2-fach-Verglasung und  
hervorragender Schalldäm-  
mung. Öffnet sich bis zu 60°  
für einen einfachen Ausstieg.



Lichtkuppel  
Rauchableitung  
CSJ

Rauchableitung und Erfül-  
lung der geometrischen  
Öffnungsflächen in Treppen-  
häusern, CE-zertifiziert nach  
DIN EN 1873.



Kombi-Lichtkuppel  
Rauchableitung  
und Ausstieg CSJ

Rauchableitung und Erfül-  
lung der geometrischen  
Öffnungsflächen in Treppen-  
häusern, CE-zertifiziert nach  
DIN EN 1873; zusätzlich mit  
Ausstiegsmöglichkeit.



Spezifikationen	Neue Generation	Neue Generation	Alte Generation	
	Flachdach-Fenster KONVEX-GLAS	Flachdach-Fenster FLACH-GLAS	Flachdach-Fenster KUPPEL	Lichtkuppel KALTRAUM
Einsatzbereich 	Beheizte Räume	Beheizte Räume	Beheizte Räume	Unbeheizte Räume und Gebäude, wie Lagerhäuser, Garagen, Schuppen oder Industriegebäude
Dachneigung 	0° – 15°	2° – 15°	0° – 15°	0° – 15°
Design 	KONVEX-GLAS  88% Tageslichtfläche <sup>1</sup> Maximale Aussicht durch randlose Glas-Abdeckung Integrierter Motor inkl. Funk-Wandschalter und Regensensor Bessere Sicht und Regenablauf dank innovativer CurveTech	FLACH-GLAS  88% Tageslichtfläche <sup>1</sup> Maximale Aussicht durch randlose Glas-Abdeckung Integrierter Motor inkl. Funk-Wandschalter und Regensensor –	Kuppel aus Acryl  70% Tageslichtfläche <sup>1</sup> – Integrierter Motor inkl. Funk-Wandschalter und Regensensor –	Opale Kuppel aus Acryl  64% Tageslichtfläche <sup>1</sup> – – –
Leistungs-kennzahlen 	2-fach- oder 3-fach-Verglasung  Isolierglaseinheit mit innerem Verbundglas (P4A)  Motorausführung elektrisch oder solar  Wärmedurchgangskoeffizient <sup>2</sup> U <sub>rc,ref300</sub> = bis zu 0,55 W/m <sup>2</sup> K  Außenfläche Arc,ref300: 4,4 m <sup>2</sup>  Luftschalldämmung R <sub>w</sub> = bis zu 42 dB  Einbruchschutz RC2 als Standard	2-fach- oder 3-fach-Verglasung  Isolierglaseinheit mit innerem Verbundglas (P4A)  Motorausführung elektrisch oder solar  Wärmedurchgangskoeffizient <sup>2</sup> U <sub>rc,ref300</sub> = bis zu 0,60 W/m <sup>2</sup> K  Außenfläche Arc,ref300: 4,1 m <sup>2</sup>  Luftschalldämmung R <sub>w</sub> = bis zu 41 dB  Einbruchschutz RC2 als Standard	2-fach-Verglasung  Isolierglaseinheit mit innerem Verbundglas (P4A)  Motorausführung elektrisch  Wärmedurchgangskoeffizient <sup>2</sup> U = 0,80 W/m <sup>2</sup> K  Außenfläche A: 3,2 m <sup>2</sup>  Luftschalldämmung R <sub>w</sub> = 36 dB  Einbruchschutz RC2 als Standard	2- oder 3-schalig (ohne Isolationsverglasung)  –  Motorausführung elektrisch oder manuell  Wärmedurchgangskoeffizient <sup>2</sup> U = bis zu 1,6 W/m <sup>2</sup> K  Außenfläche A: bis zu 4,4 m <sup>2</sup>  Luftschalldämmung R <sub>w</sub> = 22 dB  –
Hitze-, Sonnen- und Insektenschutz 	Hitzeschutz-Markise oder Verdunkelungs-Rollo  Insektenschutz	Hitzeschutz-Markise oder Verdunkelungs-Rollo  Insektenschutz	Hitzeschutz-Markise  Wabenplissee  –	–  –  –



## Sorgenfrei mit VELUX System-Garantie

Beim Kauf eines VELUX Produkts investieren Sie in mehr als nur ein Produkt – vielfältige Dienstleistungen ergänzen unser Angebot. VELUX ist Ihr verlässlicher Partner, mit kurzen Lieferzeiten, einem Kundendienst sowie lokalem Service-Team. Nur bei VELUX erhalten Sie 10 Jahre Garantie auf Ihr Flachdach-Fenster oder Ihre Lichtkuppel (ausgenommen Elektrokomponenten, Hitzeschutz-Markise und Sonnenschutz).

<sup>1</sup> Tageslichtfläche gemäß der Methode EAD 220062-00-0401 (CE-Kennzeichnung). Die angegebenen Zahlen beziehen sich auf ein Fenster der Größe 100100

<sup>2</sup> Der Wärmedurchgangskoeffizient wird für Flachdach-Fenster mit Abdeckhauben CVP/CFP in der Q-Variante mit 2-fach-Verglasung (Flachdach-Fenster KUPPEL) oder für CVU/CFU mit 3-fach-Verglasung (Flachdach-Fenster FLACH-GLAS oder KONVEX-GLAS sowie für Lichtkuppeln CVJ (PVC) mit 3-schaliger Ausführung) angegeben. Der U-Wert bezieht sich auf ein Fenster mit den Dimensionen 1,2×1,2 m mit einer Aufsetzkranzhöhe von insgesamt 31 cm. Die Werte wurden mit der Methodik gemäß EN 1873:2014+A1:2016 ermittelt

1	Automatische Produkte
2	Lichtlösungen
3	Dachfenster, Zubehör
4	Modernisierung, Austausch
5	Anschlussprodukte, Eindeckrahmen
6	Innenlüfter
7	Belüften, Hitzeschutz-Markisen
8	Sonnen- und Insektenschutz
9	Flachdach-Lösungen
10	Tageslicht-Spot
11	RWA-Fenster, Zubehör
12	Services
13	Weitere Infos



1	Automatische Produkte
2	Lichtlösungen
3	Dachfenster, Zubehör
4	Modernisierung, Austausch
5	Anschlussprodukte, Eindeckrahmen
6	Innerfüßer
7	Bildfenster, Hitzeschutz, Markisen
8	Sonnen- und Insektenschutz
9	Flachdach-Lösungen
10	Tageslicht-Spot
11	RWA-Fenster, Zubehör
12	Services
13	Weitere Infos

# Flachdach-Fenster KONVEX-GLAS und FLACH-GLAS – Design und Konstruktion

Die Flachdach-Fenster KONVEX-GLAS und FLACH-GLAS überzeugen mit modernem Design und einer einzigartigen Konstruktion



Bis zu 52% mehr Tageslichteinfall dank sehr schlanker Rahmenprofile.

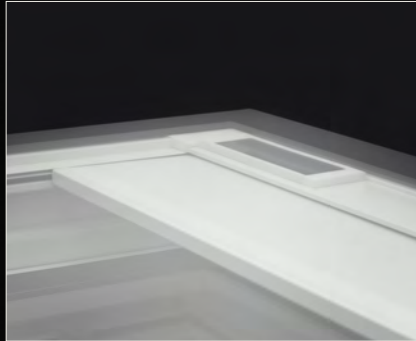

Jede Ausführung ist kombinierbar mit Hitzeschutz-Markise, Verdunkelungs-Rollo und Insektenschutz für zusätzlichen Wohnkomfort.



Die Solar-Ausführung ermöglicht einen kabellosen Einbau eines Flachdach-Fensters. Erhältlich mit 2-fach- und 3-fach-Verglasung. Ideal für den Fensteraustausch.

**Ästhetik in klarer Linie**  
Vollständig randlose Oberelemente aus gehärtetem Einscheiben-Sicherheitsglas mit Hochleistungsversiegelung für noch einfacheres Abfließen von Regenwasser und Schmutz

**Hervorragende Leistung**  
Besonders schlanke Rahmenprofile aus Kunststoff (Polyurethan), nahtlos ummantelt mit einem Holzkern für extra hohe Stabilität, Hitzebeständigkeit und Langlebigkeit

**Verglasungen für individuelle Anforderungen**  
Erhältlich als 2-fach- oder 3-fach-Isolierverglasung mit Verbundsicherheitsglas (VSG) für erhöhte Geräuschreduzierung und verbesserte Energiebilanz

**Zertifizierte Sicherheit**  
Geprüfte Durchsturzbarkeit und erhöhter Einbruchschutz (RC2 nach DIN EN 1627)

**Optimierte Energieeffizienz**  
Wärmebrückenfreie Gesamtkonstruktion nach VELUX ThermoTechnology™ mit Dämmelementen aus Polystyrol (EPS) für eine hervorragende Wärmedämmung

**Bis zu 52%\* mehr Lichtfläche**  
Besonders schlanker, nahezu unsichtbarer Rahmen mit integrierten Motorenkomponenten für maximalen Tageslichteinfall und Ausblick

**Passgenauer Abschluss der Innenverkleidung**  
Vorhandene Nut zur Aufnahme der innen liegenden Dampfsperrschürze BBX und des Innenfutters LSF

\*Lichtfläche in Größe 60x60 cm von CFU/CVU ohne Sonnenschutzprodukte im Vergleich zu CFP/CVP

# Flachdach-Fenster KONVEX-GLAS CVU/CFU

Hochwertiges Design mit gebogener Verglasung für flache Dächer von 0° – 15°



## Produktvorteile

- Gebogenes Glas und randlose Oberfläche für automatisches Abfließen von Regenwasser und Schmutz
- Klare Sicht in den Himmel und viel Tageslichteinfall durch besonders schmale, optimierte Rahmenprofile
- 2- oder 3-fach-Verglasung für hervorragende Wärmedämmung
- Integrierter 15-cm-Aufsetzkranz
- Ausführungen
  - Automatisch zu öffnende Solar-/Elektro-Version (CVU) inkl. Regensensor und vorgeprogrammierter Funk-Wandschalter
  - Fest verglaste Ausführung (CFU)
- Ungehindertes Ausblick durch integrierte Motorenkomponenten
- Nut zur Aufnahme der Innenverkleidung
- Guter Einbruchschutz (RC2 nach DIN EN 1627)
- Geprüfte Durchsturzicherheit

Kombinierbar mit	Seite
Intelligenten Steuerungen (CVU)	35
Solar-Hitzeschutz-Markise oder Solar-Verdunkelungs-Rollo	286
Insektenschutz (CVU)	287

Größenbezeichnung der Flachdach-Fenster  
Maße des Dachausschnittes in cm

**060060** 61x61    **080080** 81x81    **090060** 91x61    **090090** 91x91    **100100** 101x101    **120090** 121x91



## 1 Oberelement

ISU 1093	KONVEX-GLAS	638,-	749,-	703,-	833,-	925,-	971,-

## 2 Basiselement

	CVU 0320Q	Solarbetriebene Ausführung, 2-fach-Verglasung inkl. Funk-Wandschalter	1.216,-	1.299,-	1.261,-	1.357,-	1.421,-	1.447,-
	CVU 0325Q	Solarbetriebene Ausführung, 3-fach-Verglasung inkl. Funk-Wandschalter	1.347,-	1.455,-	1.405,-	1.530,-	1.614,-	1.647,-
	CVU 0220Q <sup>2</sup>	Elektrisch zu öffnende Ausführung, 2-fach-Verglasung inkl. Funk-Wandschalter	1.216,-	1.299,-	1.261,-	1.357,-	1.421,-	1.447,-
	CVU 0225Q <sup>2</sup>	Elektrisch zu öffnende Ausführung, 3-fach-Verglasung inkl. Funk-Wandschalter	1.347,-	1.455,-	1.405,-	1.530,-	1.614,-	1.647,-
	CFU 0020Q	Fest verglaste Ausführung, 2-fach-Verglasung	437,-	520,-	482,-	578,-	642,-	668,-
	CFU 0025Q	Fest verglaste Ausführung, 3-fach-Verglasung	568,-	676,-	626,-	751,-	835,-	868,-

## Hitzeschutz

	MSU 5070WL <sup>3</sup>	Solar-Hitzeschutz-Markise, inkl. Funk-Wandschalter	369,-	385,-	377,-	393,-	401,-	409,-
--	-------------------------	--	-------	-------	-------	-------	-------	-------

## Einbaubehör

ZZZ 210U	Kaplleisten-Set, Alu, schwarz, inkl. Befestigungsschrauben	50,-	55,-	52,-	57,-	61,-	63,-
----------	--	------	------	------	------	------	------

## Größenbezeichnung für LSF/BBX

		060060	080080	060090	090090	100100	090120
LSF 2000	Innenfutter, Kunststoff, weiß, 67,5 cm, inkl. BBX Dampfsperrschürze	323,-	354,-	347,-	370,-	385,-	393,-
BBX 0000	Dampfsperrschürze BBX	42,-	42,-	42,-	42,-	42,-	42,-



Bestellhinweise

- Für ein VELUX Flachdach-Fenster KONVEX-GLAS bestellen Sie: 1 Oberelement + 1 Basiselement

z. B. 1x ISU 100100 1093 +  
1x CVU 100100 0220Q

- Weitere Informationen zu möglichem Einbaubehör finden Sie auf der Seite 284

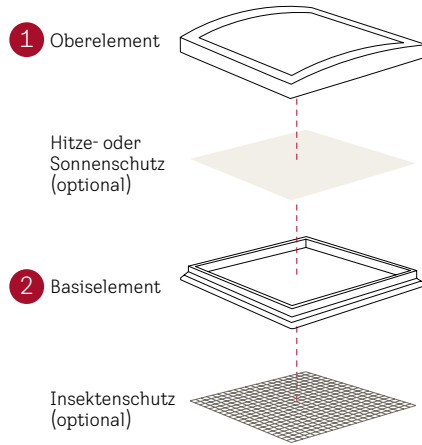

Dachneigungsbereich

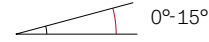

Technische Werte

	2-fach Verglasung	3-fach Verglasung
U <sub>W</sub> /(m²K)	0,65 <sup>1</sup>	0,55 <sup>1</sup>
g	0,52	0,49
R <sub>w</sub> dB/Klasse	39/3	42/4
τ <sub>v</sub>	0,69	0,63
<b>Luftdurchlässigkeit Klasse</b>	<b>4</b>	<b>4</b>
Förderfähig	✓	✓

In Kombination mit MSU wird um bis zu 60% weniger Sonnenenergie in den Raum gelassen (g<sub>tot</sub>)  
**fett = Fenster als Ganzes**, mager = Scheibe allein

Hinweise

- Bei rechteckigen Größen ist der Motor auf der **langen Seite**
- Elektroversion inkl. externer Elektro-Steuerinheit KUX 110
- Mehr Informationen zum VELUX Flachdach-Fenster unter [velux.de/flachdach](http://velux.de/flachdach)

Tipps für Bauherren

Aufgrund der hervorragenden Wärmedämmwerte ist der Einbau eines neuen VELUX Flachdach-Fensters bei der Sanierung förderfähig im Rahmen der staatlichen Förderung. Auch Hitzeschutz-Markisen, Insektenschutz und Innenfutter sind förderfähig, wenn sie mit dem Fenster zusammen verbaut werden.

Weitere Informationen unter [velux.de/foerderung](http://velux.de/foerderung)

Weitere Informationen unter [velux.de/info/...](http://velux.de/info/...)

6740 Durchsturzsischerheitszertifikat für VELUX Flachdach-Fenster

120120 121x121	150080 151x81	150100 151x101	150120 151x121	150150 151x151	200060 201x61	200100 201x101	⌚ AT
-------------------	------------------	-------------------	-------------------	-------------------	------------------	-------------------	---------



	1.203,-	1.119,-	1.221,-	1.434,-	1.665,-	1.748,-	1.748,-	5
	1.562,-	1.485,-	1.582,-	1.684,-	1.935,-	1.582,-	1.883,-	5
	1.797,-	1.697,-	1.822,-	1.956,-	2.281,-	1.822,-	2.215,-	5
	1.562,-	1.485,-	1.582,-	1.684,-	1.935,-	1.582,-	1.883,-	5
	1.797,-	1.697,-	1.822,-	1.956,-	2.281,-	1.822,-	2.215,-	5
	783,-	706,-	803,-	905,-	1.156,-	803,-	1.104,-	5
	1.018,-	918,-	1.043,-	1.177,-	1.502,-	1.043,-	1.436,-	5
	417,-	413,-	425,-	434,-	501,-	449,-	521,-	6
	71,-	66,-	73,-	78,-	80,-	76,-	91,-	5
	<b>120120</b>	<b>150080</b>	<b>100150</b>	<b>150120</b>	<b>150150</b>	<b>200060</b>	<b>200100</b>	
	416,-	397,-	424,-	431,-	462,-	443,-	481,-	5
	42,-	42,-	42,-	42,-	42,-	42,-	42,-	5

Alle Preise sind UVP in Euro ohne MwSt.

<sup>1</sup> Nach DIN EN 1873 einschließlich Aufsetzkranz bezogen auf die Abwicklungsfläche Arc.ref300 = 4,4 m²  
<sup>2</sup> Inklusive Elektro-Steuerinheit KUX 110 für den Einbau  
<sup>3</sup> Sortiment B

# Flachdach-Fenster FLACH-GLAS CVU/CFU

Klare Linien für eine harmonische Integration in flach geneigte Dächer von 2° – 15°



## Produktvorteile

- Randlose Glasoberfläche für leichteres Abfließen von Regenwasser und Schmutz
- Klare Sicht in den Himmel und viel Tageslichteinfall durch besonders schmale, optimierte Rahmenprofile
- 2- oder 3-fach-Verglasung für hervorragende Wärmedämmung
- Integrierter 15-cm-Aufsetzkranz
- Ausführungen
  - Automatisch zu öffnende Solar-/Elektro-Version (CVU) inkl. Regensensor und vorgeprogrammierter Funk-Wandschalter
  - Fest verglaste Ausführung (CFU)
- Ungehindertes Ausblick durch integrierte Motorenkomponenten
- Nut zur Aufnahme der Innenverkleidung
- Guter Einbruchschutz (RC2 nach DIN EN 1627)
- Geprüfte Durchsturzicherheit

Kombinierbar mit	Seite
Intelligenten Steuerungen (CVU)	35
Solar-Hitzeschutz-Markise oder Solar-Verdunkelungs-Rollo	286
Insektenschutz (CVU)	287

Größenbezeichnung der Flachdach-Fenster  
Maße des Dachausschnittes in cm

**060060** 61x61    **080080** 81x81    **090060** 91x61    **090090** 91x91    **100100** 101x101    **120090** 121x91



## 1 Oberelement

ISU 2093	FLACH-GLAS	060060	080080	090060	090090	100100	120090
		461,-	541,-	507,-	601,-	668,-	701,-

## 2 Basiselement

	CVU 0320Q	Solarbetriebene Ausführung, 2-fach-Verglasung inkl. Funk-Wandschalter	1.216,-	1.299,-	1.261,-	1.357,-	1.421,-	1.447,-
	CVU 0325Q	Solarbetriebene Ausführung, 3-fach-Verglasung inkl. Funk-Wandschalter	1.347,-	1.455,-	1.405,-	1.530,-	1.614,-	1.647,-
	CVU 0220Q <sup>2</sup>	Elektrisch zu öffnende Ausführung, 2-fach-Verglasung inkl. Funk-Wandschalter	1.216,-	1.299,-	1.261,-	1.357,-	1.421,-	1.447,-
	CVU 0225Q <sup>2</sup>	Elektrisch zu öffnende Ausführung, 3-fach-Verglasung inkl. Funk-Wandschalter	1.347,-	1.455,-	1.405,-	1.530,-	1.614,-	1.647,-
	CFU 0020Q	Fest verglaste Ausführung, 2-fach-Verglasung	437,-	520,-	482,-	578,-	642,-	668,-
	CFU 0025Q	Fest verglaste Ausführung, 3-fach-Verglasung	568,-	676,-	626,-	751,-	835,-	868,-

## Hitzeschutz

	MSU 5070WL <sup>3</sup>	Solar-Hitzeschutz-Markise, inkl. Funk-Wandschalter	369,-	385,-	377,-	393,-	401,-	409,-
--	-------------------------	--	-------	-------	-------	-------	-------	-------

## Einbaubehör

ZZZ 210U	Kaplleisten-Set, Alu, schwarz, inkl. Befestigungsschrauben	50,-	55,-	52,-	57,-	61,-	63,-
----------	--	------	------	------	------	------	------

## Größenbezeichnung für LSF/BBX

		060060	080080	060090	090090	100100	090120
LSF 2000	Innenfutter, Kunststoff, weiß, 67,5 cm, inkl. BBX Dampfsperrschürze	323,-	354,-	347,-	370,-	385,-	393,-
BBX 0000	Dampfsperrschürze BBX	42,-	42,-	42,-	42,-	42,-	42,-

Bestellhinweise

- Für ein VELUX Flachdach-Fenster FLACH-GLAS bestellen Sie:  
1 Oberelement + 1 Basiselement

z. B. 1x ISU 100100 2093 +  
1x CVU 100100 0220Q

- Weitere Informationen zu möglichem Einbaubehör finden Sie auf der Seite 284

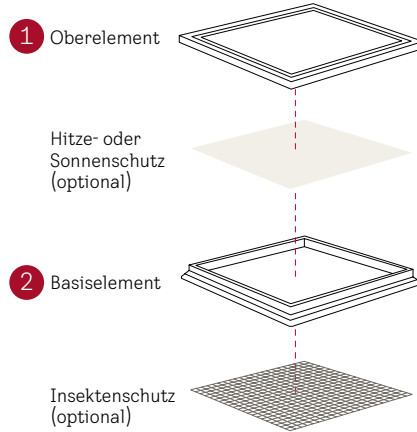

Dachneigungsbereich

2°-15° Die Dachneigung von mind. 2° ist bauseitig zu erstellen.

Technische Werte

	2-fach Verglasung	3-fach Verglasung
U <sub>W</sub> /(m²K)	0,75 <sup>2</sup>	0,60 <sup>1</sup>
g	0,52	0,49
R <sub>w</sub> dB/Klasse	39/3	41/4
τ <sub>v</sub>	0,68	0,63
<b>Luftdurchlässigkeit Klasse</b>	<b>4</b>	<b>4</b>
Förderfähig	✓	✓

In Kombination mit MSU wird um bis zu 60% weniger Sonnenenergie in den Raum gelassen (g<sub>tot</sub>)  
**fett = Fenster als Ganzes**, mager = Scheibe allein

Hinweise

- Bei rechteckigen Größen ist der Motor auf der **langen Seite**
- Elektroversion inkl. externer Elektro-Steereinheit KUX 110
- Mehr Informationen zum VELUX Flachdach-Fenster unter [velux.de/flachdach](http://velux.de/flachdach)

Tipps für Bauherren

Aufgrund der hervorragenden Wärmedämmwerte ist der Einbau eines neuen VELUX Flachdach-Fensters bei der Sanierung förderfähig im Rahmen der staatlichen Förderung. Auch Hitzeschutz-Markisen, Insektenschutz und Innenfutter sind förderfähig, wenn sie mit dem Fenster zusammen verbaut werden.

Weitere Informationen unter [velux.de/foerderung](http://velux.de/foerderung)

Weitere Informationen unter [velux.de/info/...](http://velux.de/info/...)

6740 Durchsturzsicherheitszertifikat für VELUX Flachdach-Fenster

120120 121x121	150080 151x81	150100 151x101	150120 151x121	150150 151x151	200060 201x61	200100 201x101	⌚ AT
-------------------	------------------	-------------------	-------------------	-------------------	------------------	-------------------	---------

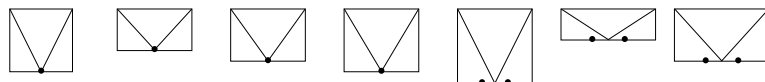

	868,-	808,-	881,-	1.035,-	1.202,-	1.262,-	1.262,-	5
	1.562,-	1.485,-	1.582,-	1.684,-	1.935,-	1.582,-	1.883,-	5
	1.797,-	1.697,-	1.822,-	1.956,-	2.281,-	1.822,-	2.215,-	5
	1.562,-	1.485,-	1.582,-	1.684,-	1.935,-	1.582,-	1.883,-	5
	1.797,-	1.697,-	1.822,-	1.956,-	2.281,-	1.822,-	2.215,-	5
	783,-	706,-	803,-	905,-	1.156,-	803,-	1.104,-	5
	1.018,-	918,-	1.043,-	1.177,-	1.502,-	1.043,-	1.436,-	5
	417,-	413,-	425,-	434,-	501,-	449,-	521,-	6
	71,-	66,-	73,-	78,-	80,-	76,-	91,-	5
	<b>120120</b>	<b>150080</b>	<b>100150</b>	<b>150120</b>	<b>150150</b>	<b>200060</b>	<b>200100</b>	
	416,-	397,-	424,-	431,-	462,-	443,-	481,-	5
	42,-	42,-	42,-	42,-	42,-	42,-	42,-	5

Alle Preise sind UVP in Euro ohne MwSt.

<sup>1</sup> Nach DIN EN 1873 einschließlich Aufsetzkranz bezogen auf die Abwicklungsfläche Arc.ref300 = 4,1 m²

<sup>2</sup> Inklusive Elektro-Steereinheit KUX 110 für den Einbau

<sup>3</sup> Sortiment B

1 Automatische Produkte

2 Lichtlösungen

3 Dachfenster, Zubehör

4 Modernisierung, Austausch

5 Anschlussprodukte, Eindeckrahmen

6 Innenfutter

7 Rolläden, Hitzeschutz-Markisen

8 Sonnen- und Insektenschutz

9 Flachdach-Lösungen

10 Tageslicht-Spot

11 RWA-Fenster, Zubehör

12 Services

13 Weitere Infos

# Einbauzubehör für Flachdach-Fenster CVU/CFU

Fachgerechte Lösungen für einen sicheren Anschluss und mehr Flexibilität

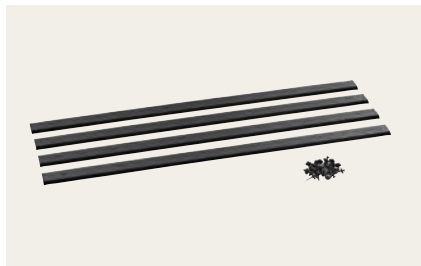

## Kapleisten-Set ZZZ 210U

- Für die sichere Befestigung des Dachmaterials (wie z.B. Bitumen-Dachbahnen) am VELUX Flachdach-Fenster CFU/CVU
- Passgenaues Schienen-Set aus Aluminium inkl. Befestigungsschrauben
- Schwarzes Design für harmonische Integration ins Dach



## Dampfsperrschürze BBX

- Anschluss des Flachdach-Fensters an die Luftdichtheitsschicht
- Passgenauer Folienkranz mit verschweißten Ecken inkl. Klebeband
- Material: Polyethylen (Materialstärke: 0,15 mm sd-Wert = 80 m)



## Flachdach-Innenfutter LSF

- Die ideale Einbauunterstützung in Sanierungs- und Austauschsituationen für einen passgenauen Abschluss der Innenverkleidung
- Aus hochwertigem PVC-Material für vertikale Schachttiefen bis max. 67,5 cm
- Schnelle Montage durch Vorbohrungen und einfaches Einsetzen in die Fensternut
- Breite Abdeckleisten (8,7 cm) und Dampfsperrschürze BBX im Lieferumfang enthalten
- Auslieferung erfolgt mit abziehbaren Schutzfolien zum Schutz der Oberflächen
- Für alle Größen vorgefertigt (CFU, CVU, CFP, CVP, CXP, CSP)
- Kann bei einer Dachneigung zwischen 0° und 5° verwendet werden
- Das Innenfutter muss vertikal im 90° Winkel zur Nut verlaufen

Größenbezeichnung der Flachdach-Fenster  
Maße des Dachausschnittes in cm

**060060** 61x61    **080080** 81x81    **090060** 91x61    **090090** 91x91    **100100** 101x101    **120090** 121x91    **120120** 121x121

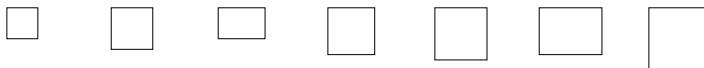

### Einbauzubehör

		<b>060060</b>	<b>080080</b>	<b>090060</b>	<b>090090</b>	<b>100100</b>	<b>120090</b>	<b>120120</b>
ZCU 0015	Adapterkranz, 16 cm mit Flansch, Farbe grau <sup>1</sup> , inkl. Befestigungsschrauben	226,-	248,-	235,-	259,-	276,-	287,-	323,-
ZCU 1015	Adapterkranz, 16 cm ohne Flansch (max. 3 Stück kombinierbar), Farbe grau <sup>1</sup> , inkl. Befestigungsschrauben	204,-	224,-	211,-	233,-	248,-	258,-	291,-
ZZZ 210U	Kapleisten-Set, Alu, schwarz, inkl. Befestigungsschrauben	50,-	55,-	52,-	57,-	61,-	63,-	71,-
<b>Größenbezeichnung für LSF/BBX</b>		<b>060060</b>	<b>080080</b>	<b>060090</b>	<b>090090</b>	<b>100100</b>	<b>090120</b>	<b>120120</b>
LSF 2000	Innenfutter, Kunststoff, weiß, 67,5 cm inkl. BBX Dampfsperrschürze	323,-	354,-	347,-	370,-	385,-	393,-	416,-
BBX 0000	Dampfsperrschürze BBX	42,-	42,-	42,-	42,-	42,-	42,-	42,-

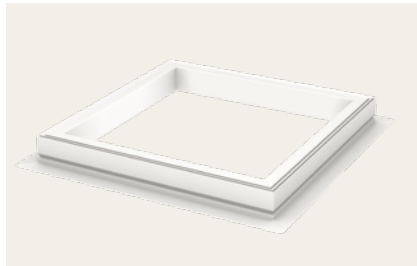

### Adapterkranz Basiserhöhung ZCU 0015

- Aufsetzkranz-Erhöhung mit umlaufendem Flansch, Farbe grau<sup>1</sup>, Höhe 16 cm
- Einfache Montage
- Erfüllung der Anforderungen der Flachdach-Richtlinie des ZVDH und der DIN 18531-3 an die Anschlusshöhe bei aufgehenden Bauteilen

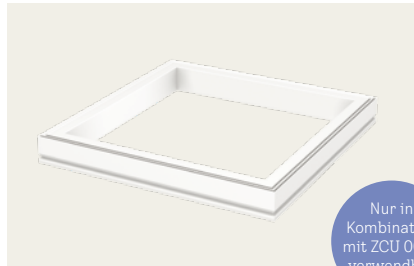

Nur in Kombination mit ZCU 0015 verwendbar

### Adapterkranz Zusatzerhöhung ZCU 1015

- Aufsetzkranz-Erhöhung ohne Flansch (max. 3 Stück), Farbe grau<sup>1</sup>, Höhe 16 cm
- Einfache Montage
- Erfüllung der Anforderungen der Flachdach-Richtlinie des ZVDH und der DIN 18531-3 an die Anschlusshöhe bei aufgehenden Bauteilen

### Lösungen für Aufsetzkranz-Erhöingungen

- Flachdach-Fenster + 1x ZCU 0015 (Adapterkranz mit Flansch) für eine Gesamthöhe von 31 cm
- Flachdach-Fenster + 1x ZCU 0015 (Adapterkranz mit Flansch) + max. 3x ZCU 1015 (Adapterkranz ohne Flansch) für eine Gesamthöhe von 47 bis zu 79 cm



Abgebildete Gesamthöhe: 47 cm

- ① Flachdach-Fenster mit integriertem 15-cm-Aufsetzkranz
- ② Optional: Adapterkranz Zusatzerhöhung 16 cm ohne Flansch (ZCU 1015; max. 3 Stück)
- ③ Optional: Adapterkranz Basiserhöhung 16 cm mit Flansch (ZCU 0015)

### Hinweise

- Der Adapterkranz mit Flansch (ZCU 0015) muss eingebaut sein, um einen zusätzlichen Aufsetzkranz ZCU 1015 montieren zu können
- ZCU Adapterkränze sind nicht kompatibel mit CFP/CVP/CXP/CSP

<sup>1</sup> Die ZCU Adapterkränze werden im nicht sichtbaren Bereich eingebaut.

<b>150080</b> 151x81	<b>150100</b> 151x101	<b>150120</b> 151x121	<b>150150</b> 151x151	<b>200060</b> 201x61	<b>200100</b> 201x101	🕒 AT
-------------------------	--------------------------	--------------------------	--------------------------	-------------------------	--------------------------	---------

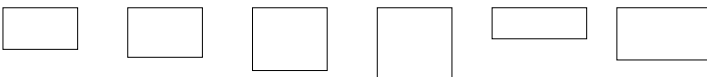

	298,-	334,-	353,-	359,-	345,-	414,-	5
	268,-	301,-	318,-	328,-	311,-	373,-	5
	66,-	73,-	78,-	80,-	76,-	91,-	5
<b>150080</b>	<b>100150</b>	<b>150120</b>	<b>150150</b>	<b>200060</b>	<b>200100</b>		
	397,-	424,-	431,-	462,-	443,-	481,-	5
	42,-	42,-	42,-	42,-	42,-	42,-	5

Alle Preise sind UVP in Euro ohne MwSt.

# Hitze-, Sonnen- und Insektenschutz für Flachdach-Fenster CVU/CFU

Als optimale Ergänzung zum Flachdach-Fenster direkt mit einbauen



## Solar-Hitzeschutz-Markise MSU

- Effektive Hitzereduktion
- Weißes, lichtdurchlässiges Netzgewebe sorgt für einen dezenten Lichteinfall
- Geschützte Montage zwischen Ober- und Basiselement
- Ideal in Kombination mit VELUX ACTIVE für automatischen Überhitzungsschutz
- Kabellos für einen unkomplizierten Einbau
- Schlanke Rahmenprofile optimal integriert – bei Nichtbedarf nahezu nicht sichtbar für maximalen Tageslichteinfall und Ausblick
- Förderfähig bei Neueinbau eines VELUX Flachdach-Fensters im Rahmen der staatlichen Förderung
- 5 Jahre Garantie

### Detailansicht



5070

## Solar-Verdunkelungs-Rollo DSU

- Effektive Verdunkelung
- Dichtgewebter, weißer Stoff
- Geschützte Montage zwischen Ober- und Basiselement
- Kabellos für einen unkomplizierten Einbau
- Schlanke Rahmenprofile optimal integriert – bei Nichtbedarf nahezu nicht sichtbar für maximalen Tageslichteinfall und Ausblick

### Detailansicht

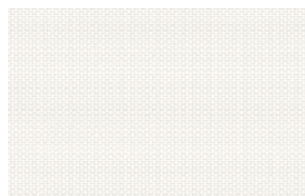

4550

Größenbezeichnung der Flachdach-Fenster  
Maße des Dachausschnittes in cm

**060060** 61x61    **080080** 81x81    **090060** 91x61    **090090** 91x91    **100100** 101x101    **120090** 121x91    **120120** 121x121

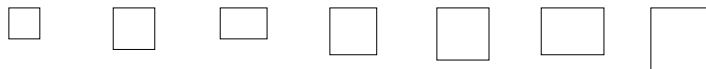

### Hitze- Sonnen- und Insektenschutz

			060060	080080	090060	090090	100100	120090	120120
	MSU 5070WL	Solar-Hitzeschutz-Markise, weiß inkl. Funk-Wandschalter	369,-	385,-	377,-	393,-	401,-	409,-	417,-
	DSU 4550WL	Solar-Verdunkelungs-Rollo, weiß inkl. Funk-Wandschalter	369,-	385,-	377,-	393,-	401,-	409,-	417,-
	ZIU 0000WL	Insektenschutz	92,-	96,-	94,-	98,-	100,-	102,-	104,-

1	Automatische Produkte
2	Lichtlösungen
3	Dachfenster, Zubehör
4	Modernisierung, Austausch
5	Anschlussprodukte, Eindeckrahmen
6	Innerflüter
7	Bolläden, Hitzeschutz-Markisen
8	Sonnen- und Insektenschutz
9	Flachdach-Lösungen
10	Tageslicht-Spot
11	RWA-Fenster, Zubehör
12	Services
13	Weitere Infos



### Insektenschutz ZIU

- Frische Luft ungestört genießen
- Fixer Insektenschutz-Rahmen
- Einfach unter dem Fenster zu montieren – auch nachträglich möglich
- Förderfähig bei Neueinbau eines VELUX Flachdach-Fensters im Rahmen der staatlichen Förderung

Detailansicht



0000

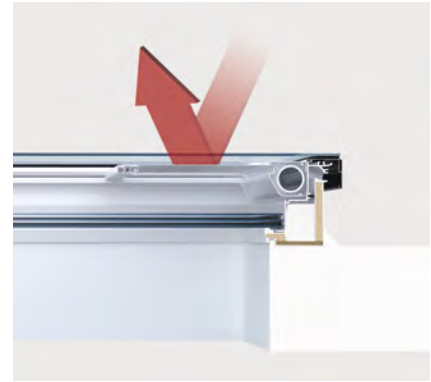

### Hinweise

- Die Montage von Hitze- und Sonnenschutz kann nur vom Dach aus durch einen Fachmann erfolgen – direkt zwischen Ober- und Basiselement des Flachdach-Fensters
- Empfehlen Sie daher Ihren Kunden das passende Hitze- oder Sonnenschutzprodukt direkt mit dem Fensterkauf, denn so sichern Sie sich frühzeitig Ihr Zusatzgeschäft und vermeiden eine aufwändige Nachrüstung
- Wichtig: Es kann genau ein Hitze- oder Sonnenschutzprodukt integriert werden. Eine Kombination von Hitzeschutz-Markise und Verdunkelungs-Rollo ist nicht möglich
- Für eine Regulierung des Innenraumklimas ist die Hitzeschutz-Markise MSU zu verwenden. Das Verdunkelungs-Rollo DSU ist hingegen nicht als Hitzeschutz einzusetzen

### Tipps für Bauherren

VELUX Hitzeschutz-Markise MSU und Insektenschutz ZIU sind förderfähig, wenn sie zusammen mit einem neuen VELUX Flachdach-Fenster verbaut werden.

Weitere Informationen unter [velux.de/foerderung](http://velux.de/foerderung)

<b>150080</b> 151x81	<b>150100</b> 151x101	<b>150120</b> 151x121	<b>150150</b> 151x151	<b>200060</b> 201x61	<b>200100</b> 201x101	🕒 AT
-------------------------	--------------------------	--------------------------	--------------------------	-------------------------	--------------------------	---------

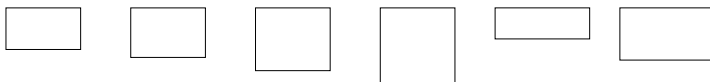

	413,-	425,-	434,-	501,-	449,-	521,-	6
	413,-	425,-	434,-	501,-	449,-	521,-	6
	103,-	106,-	109,-	125,-	112,-	130,-	6

# Flachdach-Fenster KÜPPEL CVP/CFP

Bekannte Kuppel-Optik für flache Dächer von 0° – 15°



## Produktvorteile

- Oberelement KÜPPEL aus kratzfestem Acryl
- Kuppeloptik ermöglicht natürliche Entwässerung
- Sehr gute Wärmedämmeigenschaften
- Verminderte Regengeräusche durch 2-fach-Isolierglas-Scheibe
- Integrierter 15-cm-Aufsetzkranz
- Ausführungen
  - Automatisch zu öffnende Elektro-Version (CVP) inkl. Regensensor und vorprogrammiertem Funk-Wandschalter
  - Fest verglaste Ausführung (CFP) mit klarer oder undurchsichtiger Kuppel
- Ungehindertes Ausblick durch integrierte Motorenkomponenten
- Nut zur Aufnahme der Innenverkleidung
- Guter Einbruchschutz (RC2 nach DIN EN 1627)
- Geprüfte Durchsturzicherheit

## Kombinierbar mit

Kombinierbar mit	Seite
Intelligenten Steuerungen (CVP)	35
Solar-Hitzeschutz-Markise	294
Wabenplissees	294

Größenbezeichnung der Flachdach-Fenster  
Maße des Dachausschnittes in cm

**060060** 60x60    **060090** 60x90    **080080** 80x80    **090090** 90x90    **090120** 90x120    **100100** 100x100    **100150** 100x150    **120120** 120x120    **150150** 150x150

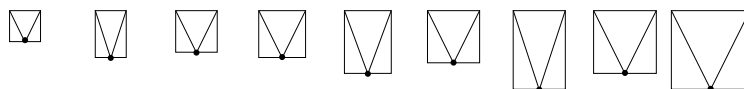

## 1 Oberelement

ISD 0000	KÜPPEL, klar	257,-	283,-	302,-	336,-	392,-	373,-	492,-	485,-	727,-	5
ISD 0100	KÜPPEL, undurchsichtig	257,-	283,-	302,-	336,-	392,-	373,-	492,-	485,-	727,-	5

## 2 Basiselement

CVP 0673QV	Elektrisch zu öffnende Ausführung inkl. Funk-Wandschalter	1.122,-	1.161,-	1.189,-	1.240,-	1.324,-	1.296,-	1.437,-	1.380,-		5
CVP 0663QV	Elektrisch zu öffnende Ausführung inkl. Funk-Wandschalter, Größe 150x150									1.605,-	5
CFP 0073QV	Festverglaste Ausführung	388,-	427,-	455,-	506,-	590,-	562,-	703,-	646,-		5
CFP 0063QV	Festverglaste Ausführung Größe 150x150									832,-	5

## Hitzeschutz

MSG 6090WL <sup>1,2</sup>	Solar-Hitzeschutz-Markise, inkl. Funk-Wandschalter	322,-	324,-	329,-	334,-	336,-	334,-	354,-	348,-		5
---------------------------	--	-------	-------	-------	-------	-------	-------	-------	-------	--	---

## Einbauzubehör

LSF 2000	Innenfutter, Kunststoff, weiß, Abdeckleisten weiß foliert, inkl. BBX Dampfsperrschürze	323,-	347,-	354,-	370,-	393,-	385,-	424,-	416,-	462,-	5
BBX 0000	Dampfsperrschürze BBX	42,-	42,-	42,-	42,-	42,-	42,-	42,-	42,-	42,-	5
ZZZ 210	Kappleisten-Set, Alu, silber, inkl. Befestigungsschrauben	45,-	47,-	50,-	52,-	57,-	55,-	67,-	65,-	72,-	5

Alle Preise sind UVP in Euro ohne MwSt.



### Bestellhinweise

- Für ein VELUX Flachdach-Fenster KUPPEL bestellen Sie:  
1 Oberelement + 1 Basiselement

z. B. 1x ISD 100100 0000 +  
1x CVP 100100 0673QV

- **Weitere Informationen zu möglichem Einbauzubehör finden Sie auf der Seite 292**

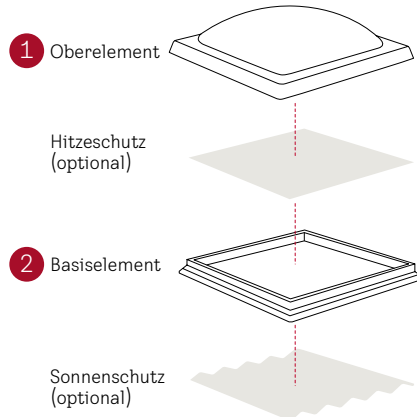

### Dachneigungsbereich

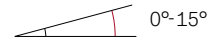

### Technische Werte

	CFP, KUPPEL, klar	CFP, KUPPEL, undurchsichtig
U W/(m²K)	0,80 <sup>3,4</sup>	0,80 <sup>3,5</sup>
g	0,53 <sup>4</sup>	0,20 <sup>5</sup>
R <sub>w</sub> (C;C <sub>v</sub> ) dB/Klasse	36(-1;-4)/2	36(-1;-4)/2
τ <sub>v</sub>	0,72	0,25
Luftdurchlässigkeit Klasse	4/A3 <sup>6</sup>	4/A3 <sup>6</sup>
Förderfähig	✓	✓

**fett = Fenster als Ganzes, mager = Scheibe allein**

### Flachdach-Fenster KUPPEL im Detail

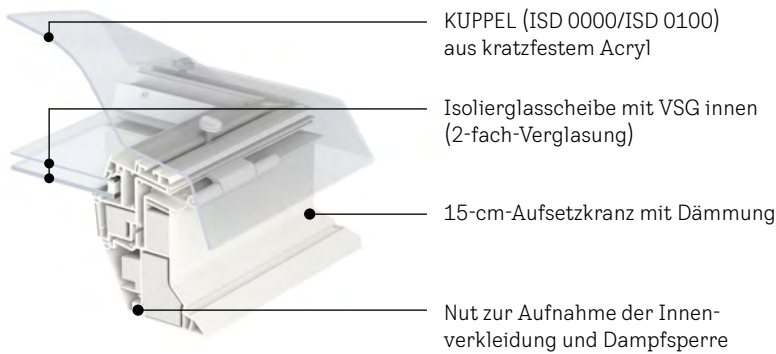

### Hinweise

- Bei rechteckigen Größen ist der Motor auf der **kurzen** Seite
- Mehr Informationen zum VELUX Flachdach-Fenster unter [velux.de/flachdach-fenster](http://velux.de/flachdach-fenster)
- Auch mit Polycarbonatkuppel lieferbar (auf Anfrage)
- Mehr Informationen zum VELUX Flachdach-Fenster unter [velux.de/flachdach-fenster](http://velux.de/flachdach-fenster)

### Tipps für Bauherren

Aufgrund der hervorragenden Wärmedämmwerte ist der Einbau eines neuen VELUX Flachdach-Fensters bei der Sanierung förderfähig im Rahmen der staatlichen Förderung. Auch Hitzeschutz-Markisen, Insektenschutz und Innenfutter sind förderfähig.

Weitere Informationen unter [velux.de/foerderung](http://velux.de/foerderung)

Weitere Informationen unter [velux.de/info/...](http://velux.de/info/...)

6740 Durchsturz-sicherheitszertifikat für VELUX Flachdach-Fenster

<sup>1</sup> Sortiment B

<sup>2</sup> Nur bei der klaren Kuppel zu verwenden

<sup>3</sup> Nach DIN EN 1873 einschließlich Aufsetzkranz bezogen auf die Abwicklungsfläche A = 3,4 m²

<sup>4</sup> Werte für Größe 150 x 150 cm: U = 0,87; g = 0,49

<sup>5</sup> Werte für Größe 150 x 150 cm: U = 0,87; g = 0,14

<sup>6</sup> Elektrisch zu öffnende Ausführung CVP = Luftdurchlässigkeit Klasse 4; festverglaste Ausführung CFP = Luftdurchlässigkeit Klasse A3

1	Automatische Produkte
2	Lichtlösungen
3	Dachfenster, Zubehör
4	Modernisierung, Austausch
5	Anschlussprodukte, Eindeckrahmen
6	Innenfutter
7	Rollläden, Hitzeschutz-Markisen
8	Sonnen- und Insektenschutz
9	Flachdach-Lösungen
10	Tageslicht-Spot
11	RWA-Fenster, Zubehör
12	Services
13	Weitere Infos

# Flachdach-Ausstiegsfenster CXP

Das komfortable Ausstiegsfenster für flache Dächer von 0° – 15°



Kombinierbar  
mit VELUX  
Wabenplissees

## Produktvorteile

- Sehr gute Wärmedämmeigenschaften
- Verminderte Regengeräusche durch 2-fach-Isolierglas-Scheibe
- Große Ausstiegsöffnung mit 60° Öffnungswinkel
- Integrierte Griffmulde im Fensterflügel
- Unterstützung der manuellen Öffnungsfunktion durch Gasdruckfedern
- Integrierter 15 cm-Aufsetzkranz
- Nut zur Aufnahme der Innenverkleidung
- Geprüfte Durchsturzicherheit

Größenbezeichnung der Flachdach-Fenster  
Maße des Dachausschnittes in cm

**090120** 90x120    **100100** 100x100    **120120** 120x120

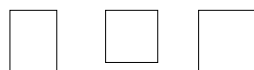

1 Oberelement		090120	100100	120120	
ISD 0000	KUPPEL, klar	392,-	373,-	485,-	5
ISD 0100	KUPPEL, undurchsichtig	392,-	373,-	485,-	5
2 Basiselement		090120	100100	120120	
CXP 0473Q	Manuell zu öffnende Ausführung	1.180,-	1.124,-	1.293,-	5
Sonnenschutz					
FSK ... SWL 1,2	Solar-Wabenplissee, 1045 weiß, 1047 schwarz, inkl. Funk-Wandschalter	363,-	361,-	375,-	6
Einbaubehör					
LSF 2000	Innenfutter, Kunststoff, weiß, Abdeckleisten weiß foliert, inkl. BBX Dampfsperrschürze	393,-	385,-	416,-	5
BBX 0000	Dampfsperrschürze BBX	42,-	42,-	42,-	5
ZZZ 210	Kaplleisten-Set, Alu, silber, inkl. Befestigungsschrauben	57,-	55,-	65,-	5

Alle Preise sind UVP in Euro ohne MwSt

### Bestellhinweise

- Für ein VELUX Flachdach-Ausstiegswenster bestellen Sie:  
1 Oberelement + 1 Basiselement

z. B. 1x ISD 100100 0000 +  
1x CXP 100100 0473Q

- Nicht kombinierbar mit den Oberelementen KONVEX-GLAS oder FLACH-GLAS
- Weitere Informationen zu möglichem Einbaubehör finden Sie auf der Seite 292**

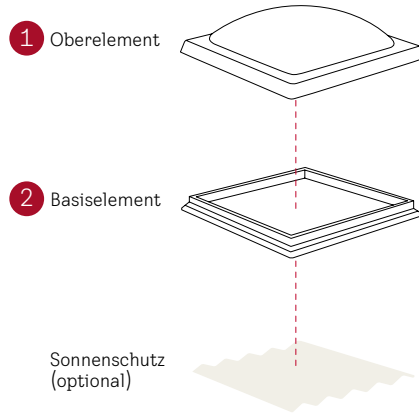

### Dachneigungsbereich

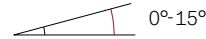

### Technische Werte

	CXP, KÜPPEL, klar	CXP, KÜPPEL, undurchsichtig
U W/(m²K)	0,86 <sup>3</sup>	0,86 <sup>3</sup>
g	0,53	0,20
R <sub>w</sub> (C;C <sub>v</sub> ) dB/Klasse	36(-1;-4)/2	36(-1;-4)/2
τ <sub>v</sub>	0,72	0,25
<b>Luftdurchlässigkeit</b> Klasse	4	4
Förderfähig	✓	✓

**fett = Fenster als Ganzes**, mager = Scheibe allein

### Flachdach-Ausstiegswenster im Detail

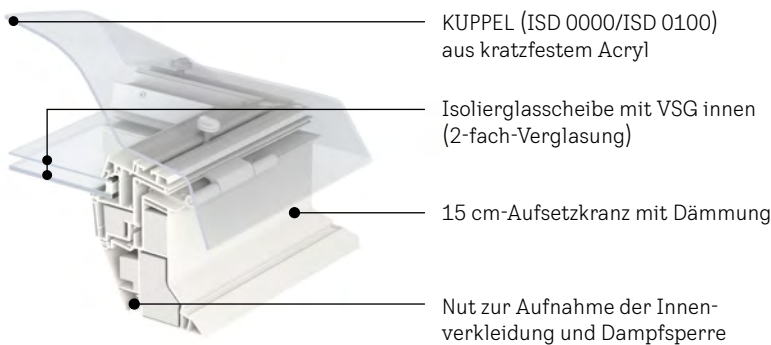

### Hinweise

- Flachdach-Fenster mit Ausstiegswenfunktion benötigen keine BG-Zuweisung, siehe [velux.de/flachdach-fenster](http://velux.de/flachdach-fenster)
- Flachdach-Ausstiegswenster nicht lieferbar in der Ausführung KONVEX-GLAS und FLACH-GLAS
- Weitere Informationen zu möglichem Einbaubehör finden Sie auf der Seite 294
- Mehr Informationen zum VELUX Flachdach-Fenster unter [velux.de/flachdach-fenster](http://velux.de/flachdach-fenster)

### Kombinierbar mit folgendem VELUX Sonnenschutzprodukt



Solar-Wabenplissee FSK

**Hinweis:** In Kombination mit CXP ist ein leichter Lichteinfall im unteren Teil des Fensters bei geschlossenem Wabenplissee nicht auszuschließen.

### Tipp für Bauherren

Aufgrund der hervorragenden Wärmedämmwerte ist der Einbau eines neuen VELUX Flachdach-Fensters bei der Sanierung förderfähig im Rahmen der staatlichen Förderung. Auch Hitzeschutz-Markisen, Insektenschutz und Innenfutter sind förderfähig.

Weitere Informationen unter [velux.de/foerderung](http://velux.de/foerderung)

Weitere Informationen unter [velux.de/info/...](http://velux.de/info/...)

6740 Durchsturz sicherheitszertifikat für VELUX Flachdach-Fenster

<sup>1</sup> Sortiment B

<sup>2</sup> Nur bei der klaren Kuppel zu verwenden

<sup>3</sup> Nach DIN EN 1873 einschließlich Aufsetzkranz bezogen auf die Abwicklungsfläche A = 3,4 m<sup>2</sup>

# Einbauzubehör für Flachdach-Fenster CVP/CFP/CXP/CSP

Fachgerechte Lösungen für einen sicheren Anschluss und mehr Flexibilität



## Kappleisten-Set ZZZ 210

- Für die sichere Befestigung des Dachmaterials (wie z.B. Bitumen-Dachbahnen) am VELUX Flachdach-Fenster CFP/CVP/CXP/CSP
- Passgenaues Schienen-Set aus Aluminium inkl. Befestigungsschrauben



## Dampfsperrschürze BBX

- Anschluss des Flachdach-Fensters an die Luftdichtheitsschicht
- Passgenauer Folienkranz mit verschweißten Ecken inkl. Klebeband
- Material: Polyethylen (Materialstärke: 0,15 mm sd-Wert = 80 m)



## Flachdach-Innenfutter LSF

- Die ideale Einbauunterstützung in Sanierungs- und Austauschsituationen für einen passgenauen Abschluss der Innenverkleidung
- Aus hochwertigem PVC-Material für vertikale Schachttiefen bis max. 67,5 cm
- Schnelle Montage durch Vorbohrungen und einfaches Einsetzen in die Fensternut
- Breite Abdeckleisten (8,7 cm) und Dampfsperrschürze BBX im Lieferumfang enthalten
- Auslieferung erfolgt mit abziehbaren Schutzfolien zum Schutz der Oberflächen
- Für alle Größen vorgefertigt (CFU, CVU, CFP, CVP, CXP, CSP)
- Kann bei einer Dachneigung zwischen 0° und 5° verwendet werden
- Das Innenfutter muss vertikal im 90° Winkel zur Nut verlaufen

Größenbezeichnung der Flachdach-Fenster  
Maße des Dachausschnittes in cm

**060060** 60x60    **060090** 60x90    **080080** 80x80    **090090** 90x90    **090120** 90x120

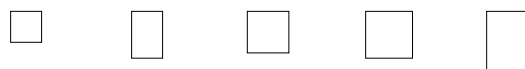

### Einbauzubehör

		060060	060090	080080	090090	090120
ZCE 0015	Adapterkranz, 16 cm mit Flansch, Farbe grau <sup>1</sup> , inkl. Befestigungsschrauben	226,-	235,-	248,-	259,-	287,-
ZCE 1015	Adapterkranz, 16 cm ohne Flansch (max. 3 Stück kombinierbar), Farbe grau <sup>1</sup> , inkl. Befestigungsschrauben	204,-	211,-	224,-	233,-	258,-
LSF 2000	Innenfutter, Kunststoff, weiß, Abdeckleisten weiß foliert, inkl. BBX Dampfsperrschürze	323,-	347,-	354,-	370,-	393,-
BBX 0000	Dampfsperrschürze BBX	42,-	42,-	42,-	42,-	42,-
ZZZ 210	Kappleisten-Set, Alu, silber, inkl. Befestigungsschrauben	45,-	47,-	50,-	52,-	57,-

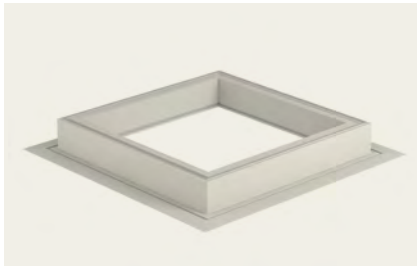

### Adapterkranz Basiserhöhung ZCE 0015

- Aufsetzkranz-Erhöhung mit umlaufendem Flansch, Farbe grau<sup>1</sup>, Höhe 16 cm.
- Einfache Montage
- Erfüllung der Anforderungen der Flachdach-Richtlinie des ZVDH und der DIN 18531-3 an die Anschlusshöhe bei aufgehenden Bauteilen

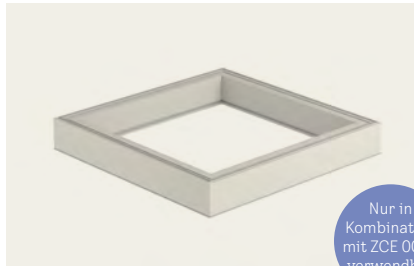

Nur in Kombination mit ZCE 0015 verwendbar

### Adapterkranz Zusatzerhöhung ZCE 1015

- Aufsetzkranz-Erhöhung ohne Flansch (max. 3 Stück), Farbe grau<sup>1</sup>, Höhe 16 cm.
- Einfache Montage
- Erfüllung der Anforderungen der Flachdach-Richtlinie des ZVDH und der DIN 18531-3 an die Anschlusshöhe bei aufgehenden Bauteilen

### Lösungen für Aufsetzkranz-Erhöingungen

- Flachdach-Fenster + 1x ZCE 0015 (Adapterkranz mit Flansch) für eine Gesamthöhe von 31 cm
- Flachdach-Fenster + 1x ZCE 0015 (Adapterkranz mit Flansch) + max. 3x ZCE 1015 (Adapterkranz ohne Flansch) für eine Gesamthöhe von 47 bis zu 79 cm



Abgebildete Gesamthöhe: 47 cm

- 1 Flachdach-Fenster mit integriertem 15-cm-Aufsetzkranz
- 2 Optional: Adapterkranz Zusatzerhöhung 16 cm ohne Flansch (ZCE 1015; max. 3 Stück)
- 3 Optional: Adapterkranz Basiserhöhung 16 cm mit Flansch (ZCE 0015)

### Hinweise

- Der Adapterkranz mit Flansch (ZCE 0015) muss eingebaut sein, um einen zusätzlichen Aufsetzkranz ZCE 1015 montieren zu können
- Aufsetzkranz-Erhöingungen ZCE 0015/1015 nicht kombinierbar mit CSP/CFU/ CVU

100100 100x100	100150 100x150	120120 120x120	150150 150x150	🕒 AT
-------------------	-------------------	-------------------	-------------------	---------

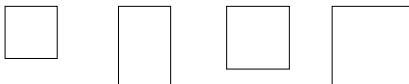

	276,-	334,-	323,-	398,-	5
	248,-	301,-	291,-	345,-	5
	385,-	424,-	416,-	462,-	5
	42,-	42,-	42,-	42,-	5
	55,-	67,-	65,-	72,-	5

Alle Preise sind UVP in Euro ohne MwSt.

<sup>1</sup> Die ZCE Adapterkränze werden im nicht sichtbaren Bereich eingebaut

# Hitze- und Sonnenschutz für Flachdach-Fenster CVP/CFP/CXP/CSP



## Solar-Hitzeschutz-Markise

- Effektive Hitzereduktion
- Dezentere Lichteinfall dank lichtdurchlässigem Netzstoff
- Geschützte Montage zwischen Ober- und Basiselement
- Ideal in Kombination mit VELUX ACTIVE für automatischen Überhitzungsschutz

### Detailansicht

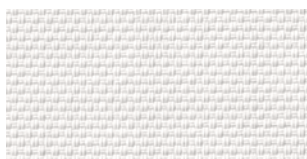

6090



## Solar- oder Elektro-Wabenplissee

- Aluminiumbeschichtete Waben sorgen für effektive Abdunkelung
- Auch nachträglich einfach montierbar, da Einbau von innen möglich

### Detailansicht



1045

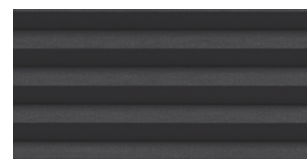

1047

## Hinweis

- Der Akku der innen liegenden Solar-Sonnenschutzprodukte lädt nur bei eingefahrener Markise und klarer Abdeckhaube

Größenbezeichnung der Flachdach-Fenster  
Maße des Dachausschnittes in cm

**060060** 60x60    **060090** 60x90    **080080** 80x80    **090090** 90x90    **090120** 90x120

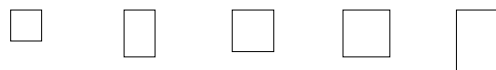

### Hitze- und Sonnenschutz

	MSG 6090WL <sup>1,2</sup>	Solar-Hitzeschutz-Markise, inkl. Funk-Wandschalter	322,-	324,-	329,-	334,-	336,-
	FSK ... SWL <sup>1,4</sup>	Solar-Wabenplissee, inkl. Funk-Wandschalter	348,-	350,-	355,-	361,-	363,-
	FMK ... SWL <sup>3,5</sup>	Elektro-Wabenplissee, inkl. Funk-Wandschalter	319,-	321,-	326,-	331,-	333,-
	KUX 110	Steuereinheit für Zubehör, nur bei der Ausführung CFP erforderlich					122,-
	KIX 300	VELUX ACTIVE System intelligente Sensorsteuerung					199,-

**Bestellhinweis: ... = die gewünschte vierstellige Farbnummer einfügen**



1	Automatische Produkte
2	Lichtlösungen
3	Dachfenster, Zubehör
4	Modernisierung, Austausch
5	Anschlussprodukte, Eindeckrahmen
6	Innerflüter
7	Bildläden, Hitzeschutz, Markisen
8	Sonnen- und Insekten-schutz
9	Flachdach-Lösungen
10	Tageslicht-Spot
11	RWA-Fenster, Zubehör
12	Services
13	Weitere Infos

100100 100x100	100150 100x150	120120 120x120	150150 150x150	⌚ AT
-------------------	-------------------	-------------------	-------------------	---------

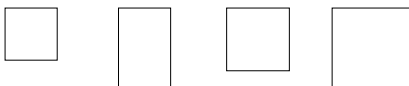

	334,-	354,-	348,-		5
	361,-	382,-	375,-	402,-	6
	331,-	351,-	344,-	369,-	6
					5
					5

Alle Preise sind UVP in Euro ohne MwSt.

- 1 Nur bei der klaren Kuppel zu verwenden
- 2 Nicht kombinierbar mit Flachdach-Ausstiegsfenster CXP
- 3 Nicht kombinierbar mit Flachdach-Ausstiegsfenster CXP und Rauch- und Wärmeabzugsfenster CSP
- 4 Nicht kombinierbar mit Rauch- und Wärmeabzugsfenster CSP
- 5 Beim festverglastem Flachdach-Fenster CFP muss zusätzlich eine VELUX Steuereinheit KUX 110 bestellt werden

# Lichtkuppeln KALTRAUM CVJ/CFJ

Für unbeheizte Hallen unter flachen Dächern von 0°–15°



## Produktvorteile

- Ideal für den Einsatz in unbeheizten Gebäuden, wie z. B. Werkstätten oder kleinen Lagerhallen
- Vielseitig einsetzbar in der Sanierung und im Neubau
- Hohe Robustheit und lange Haltbarkeit
- Ausführungen:
  - CVJ: elektrisch öffnend inkl. Lüfterrahmen und 30 cm Spindelhubmotor, 230 V
  - CFJ: feststehend oder kombinierbar mit Lüfterrahmen-Set inkl. manuellem Spindelöffner, 30 cm Hub
- Diffuse Lichtstreuung durch matte Acryl-Oberelemente wahlweise 2-schalig (für Standardanforderungen) oder 3-schalig (für erhöhte Anforderungen)
- Wärmegeämmte Basiselemente wahlweise in 15 cm (PVC), 30 cm (PVC) oder 50 cm (GFK)
- Gewohnter VELUX Service inkl. 10 Jahre Garantie, ausgenommen Elektrokomponenten

Größenbezeichnung der Lichtkuppeln  
Maße des Dachausschnittes in cm

060060 080080 090060 090090 100100 120090 120120 150100 150150 200100

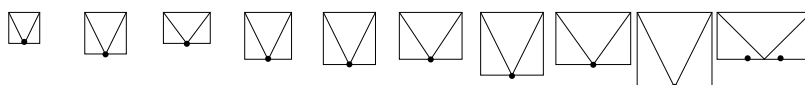

## 1 Oberelement

ISJ 0102	Lichtkuppel, opal, 2-schalig, Acryl	216,-	276,-	266,-	319,-	354,-	368,-	453,-	513,-	701,-	704,-	5
ISJ 0103	Lichtkuppel, opal, 3-schalig, Acryl	320,-	409,-	393,-	472,-	524,-	545,-	671,-	760,-	1.037,-	1.043,-	5

## 2 Basiselement (wärmegeämmt)

CVJ 0210	Elektrisch öffnend, 230 V, PVC, 15 cm	840,-	887,-	866,-	920,-	957,-	972,-	1.030,-	1.049,-	1.111,-	1.074,-	5
CVJ 1210	Elektrisch öffnend, 230 V, PVC, 30 cm	915,-	976,-	948,-	1.019,-	1.067,-	1.086,-	1.162,-	1.186,-	1.267,-		5
CVJ 2220	Elektrisch öffnend, 230 V, GFK, 50 cm	1.280,-	1.390,-	1.339,-	1.466,-	1.550,-	1.583,-	1.718,-	1.760,-	1.903,-		20
CFJ 0010	Feststehend, PVC, 15 cm	249,-	296,-	275,-	329,-	366,-	381,-	439,-	458,-	520,-	483,-	5
CFJ 1010	Feststehend, PVC, 30 cm	324,-	385,-	357,-	428,-	476,-	495,-	571,-	595,-	676,-		5
CFJ 2020	Feststehend, GFK, 50 cm	572,-	682,-	631,-	758,-	842,-	875,-	1.010,-	1.052,-	1.195,-		20

## Einbaubehör

ZZZ 257	Durchsturzgitter, Stahl	93,-	134,-	121,-	157,-	183,-	190,-	236,-	247,-	333,-		5
ZZZ 210J	Kappleisten-Set, Alu, silber inkl. Befestigungsschrauben	66,-	77,-	76,-	81,-	87,-	93,-	104,-	106,-	130,-		5

## Zusatzprodukte (optional)

ZCJ 0000	Sanierungsrahmen (Aluminium, geschweißt)	166,-	182,-	178,-	192,-	200,-	208,-	238,-	248,-			5
ZCJ 1210	Lüfterrahmen-Set inkl. 230 V Motor	568,-	606,-		612,-	638,-		657,-				5
ZCJ 1112	Lüfterrahmen-Set inkl. manuellem Spindelöffner	238,-	255,-	238,-	257,-	268,-	279,-	276,-	332,-			5
ZCT 300	Bedienungsstange, 100–300 cm					50,-						5

Alle Preise sind UVP in Euro ohne MwSt.



### Bestellhinweis

- Für eine Lichtkuppel KALTRAUM bestellen Sie:  
1 Oberelement + 1 Basiselement  
z. B. 1x ISJ 100100 0103 +  
1x CVJ 100100 0210

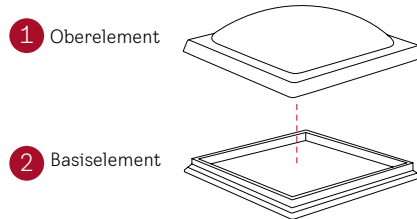

### Dachneigungsbereich

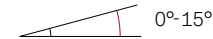

### Technische Werte

	CVJ, Lichtkuppel, 2-schalig, PVC <sup>1</sup>	CVJ, Lichtkuppel, 3-schalig, PVC <sup>2</sup>
U W/(m²K)	2,00 <sup>3</sup>	1,60 <sup>3</sup>
g	0,75	0,69
R <sub>w</sub>	20	22
τ <sub>v</sub>	0,80	0,75
	CFJ, Lichtkuppel, 2-schalig, PVC <sup>1</sup>	CFJ, Lichtkuppel, 3-schalig, PVC <sup>2</sup>
U W/(m²K)	2,20 <sup>2</sup>	1,70 <sup>2</sup>
g	0,75	0,69
R <sub>w</sub>	20	22
τ <sub>v</sub>	0,80	0,75

### VELUX Lichtkuppeln im Detail

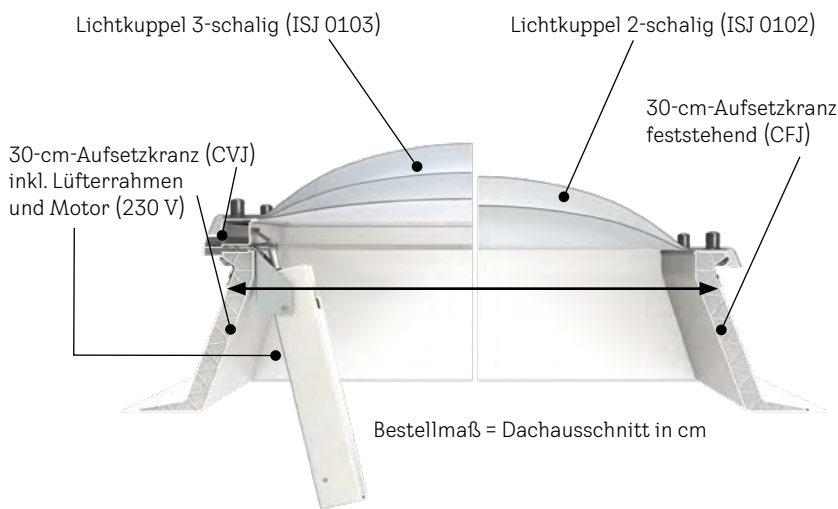

### Hinweise

- Bei rechteckigen Größen ist der Motor auf der **langen** Seite
- Die elektrisch öffnende Ausführung CVJ mit vormontiertem Lüfterrahmen ist ansteuerbar über gängige Schalterprogramme
- Wandtaster und Schrauben zur Befestigung des Aufsetzkranzes sind nicht im Lieferumfang enthalten
- Bei Sanierungen: Der Sanierungsrahmen wird auf die vorhandene Unterkonstruktion gesetzt. Zusätzlich muss ein Oberelement ISJ bestellt werden
- Lüfterrahmen-Sets ZCJ 1210 und ZCJ 1112 können mit feststehenden Basiselementen CFJ oder dem Sanierungsrahmen ZCJ 0000 kombiniert werden. Zusätzlich muss ein Oberelement ISJ bestellt werden
- Kappleisten-Set (ZZZ 210J) nicht kompatibel mit CVJ 2220/CFJ 2020 (50 cm)
- Weitere Informationen unter [velux.de/lichtkuppel](http://velux.de/lichtkuppel)

### Zusatzprodukte



Durchsturzgitter (ZZZ 257)



Sanierungsrahmen (ZCJ 0000)



Lüfterrahmen-Set, elektrisch (ZCJ 1210)



Lüfterrahmen-Set, manuell (ZCJ 1112)

<sup>1</sup> Die technischen Werte für Lichtkuppeln mit GFK-Basiselementen finden Sie unter [velux.de/info](http://velux.de/info)  
<sup>2</sup> Nach DIN EN 1873 einschließlich Aufsetzkranz bezogen auf die Abwicklungsfläche A = 2,6 m<sup>2</sup>  
<sup>3</sup> Nach DIN EN 1873 einschließlich Aufsetzkranz bezogen auf die Abwicklungsfläche A = 3,1 m<sup>2</sup>

# Lichtkuppeln zur Rauchableitung CSJ

Rauchableitung und Erfüllung der geometrischen Öffnungsfläche in Treppenhäusern, CE-zertifiziert nach DIN EN 1873



Lichtkuppel Rauchableitung CSJ 1210

- 24 V Spindelmotor mit 50 cm Hub, Öffnungswinkel ca. 30°
- Verfügbar in der Größe 120x120 cm

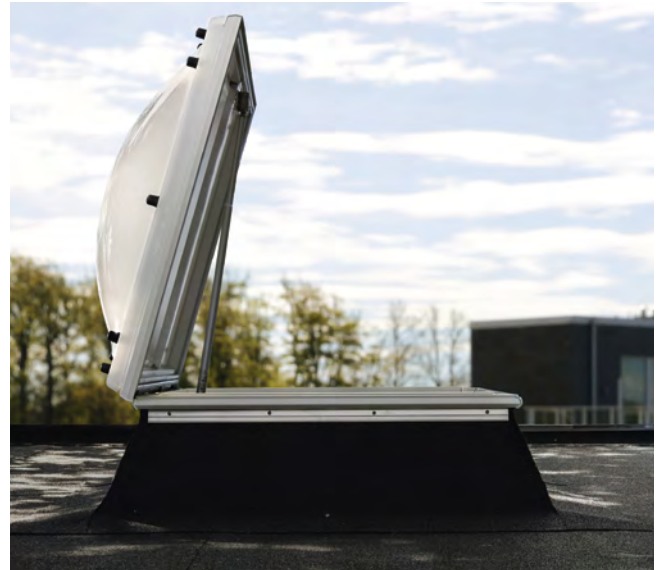

Kombi-Lichtkuppel Rauchableitung und Ausstieg CSJ 1211

- 24 V Spindeltrieb, Öffnungswinkel ca. 85°
- Verfügbar in den Größen 120x120 cm und 150x100 cm

Größenbezeichnung der Lichtkuppeln  
Maße des Dachausschnittes in cm

**120120** 120x120    **150100** 150x100

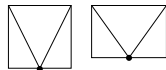

**1 Oberelement**

ISJ 0102	Lichtkuppel, opal, 2-schalig, Acryl	453,-	513,-	5
ISJ 0103	Lichtkuppel, opal, 3-schalig, Acryl	671,-	760,-	5

**2 Basiselement (wärmegeklämt)**

	CSJ 1210	Rauchableitung, 24 V, PVC, 30 cm	1.234,-		5
	CSJ 1211	Rauchableitung und Ausstieg, 24 V, PVC, 30 cm	1.959,-	2.040,-	5

**Einbaubehör**

ZZZ 210J	Kaplleisten-Set, Alu inkl. Befestigungsschrauben	104,-	106,-	5
----------	--	-------	-------	---

Alle Preise sind UVP in Euro ohne MwSt.

### Produktvorteile

- Einsetzbar zur Erfüllung der Anforderung an geometrische Öffnungsflächen von mindestens 1 m<sup>2</sup> nach Landesbauordnung, wie z. B. in Treppenhäusern
- Ausführungen:
  - Lichtkuppel Rauchableitung CSJ 1210
  - Kombi-Lichtkuppel Rauchableitung und Ausstieg CSJ 1211 (85° Öffnungswinkel)
- Oberelement:
  - 2-schalig: für Standardanforderungen
  - 3-schalig: für erhöhte Anforderungen
- Basiselement inkl. PVC-Aufsetzkranz (30 cm) und 24 V Elektro-Spindelöffner (CSJ 1210 - 1A und CSJ 1211 - 1,8 A)
- 10 Jahre Garantie – ausgenommen Elektrokomponenten (3 Jahre)

### Bestellhinweise

- Für eine Lichtkuppel zur Rauchableitung bestellen Sie:  
1 Oberelement + 1 Basiselement  
z. B. 1x ISJ 120120 0102 +  
1x CSJ 120120 1210
- **Zum Betrieb ist ein RWA-Steuersystem erforderlich. Bestellung von RWA-Steuerzentralen und Zubehör unter [velux.de/info/6760](http://velux.de/info/6760)**

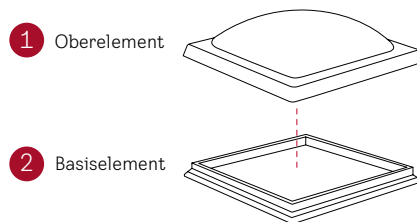

### Dachneigungsbereich

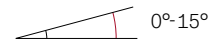

### Technische Werte

	CSJ, Lichtkuppel, 2-schalig, opal	CSJ, Lichtkuppel, 3-schalig, opal
U <sub>w</sub> W/(m <sup>2</sup> K)	2,00 <sup>1</sup>	1,60 <sup>1</sup>
g	0,75	0,69
R <sub>w</sub>	20	22
τ <sub>v</sub>	0,80	0,75

### Hinweise

- Bei rechteckigen Größen ist der Motor auf der **langen** Seite
- Schrauben zur Befestigung des Aufsetzkranzes sind nicht im Lieferumfang enthalten
- Kombi-Lichtkuppel nicht geeignet als Ausstieg für Dachterrassen
- Lichtkuppeln CSJ sind nicht kombinierbar mit Durchsturzgitter ZZZ 257, Sanierungsrahmen ZCJ 0000 und Lüfterrahmen-Set ZCJ 1210
- Weitere Informationen unter [velux.de/lichtkuppel](http://velux.de/lichtkuppel)

Weitere Informationen unter [velux.de/info/...](http://velux.de/info/...)

6760 RWA Steuerzentralen und Zubehör

<sup>1</sup> Nach DIN EN 1873 einschließlich Aufsetzkranz bezogen auf die Abwicklungsfläche A = 3,1 m<sup>2</sup>



# Tageslicht-Spot

---

Für geneigte Dächer von 15° – 60° 302

---

Für flache Dächer von 0° – 15° 304



1

Automatische  
Produkte

2

Lichtlösungen

3

Dachfenster,  
Zubehör

4

Modernisierung,  
Austausch

5

Anschlussprodukte,  
Eindeckrahmen

6

Innerlüfter

7

Bolläden,  
Klappenschutz-  
Markisen

8

Sonnen- und  
Insekten-  
schutz

9

Flachdach-  
Lösungen

10

Tageslicht-  
Spot

11

RWA-Fenster,  
Zubehör

12

Services

13

Weitere Infos

# Tageslicht-Spot für geneigte Dächer von 15°– 60°

Tageslicht auch für innen liegende, fensterlose Räume unter dem Dachboden



## Produktvorteile

- Schneller und leichter Einbau durch innovatives Stecksystem: Rohrmontage ohne Schrauben
- Einbauflexibilität durch Möglichkeit der Rohrmontage und Ausrichtung des kompletten Systems von außen
- In-Dach-Montage für eine harmonische Integration ins Dach
- Mit integriertem Eindeckrahmen für flache und profilierte Dachmaterialien bis 12 cm Höhe. Nicht für Metall-Stehfalzdächer
- Außen 4 mm Einscheiben-Sicherheitsglas mit natürlichem Reinigungseffekt
- Innovatives Design der Streuscheibe für bessere Lichtverteilung
- Sehr hohe natürliche Lichtausbeute durch den Einbau mit starrem, extrem hochreflektierendem Rohr und innen liegender Streuscheibe aus Polycarbonat
- Lieferumfang:
  - Starres Rohr und 2 verstellbare Kniegelenke aus Aluminium (Durchmesser 25 cm<sup>1</sup> oder 35 cm<sup>2</sup>) für hohe natürliche Lichtausbeute
  - Inklusive Dampfsperrschürze BBX und Anschlusschürze BFX
  - Diffusor mit 2-fach-Polycarbonat-Scheibe (matt) und integriertem Deckenring, weiß

### Größenbezeichnung

Rahmen-Außenmaße in cm

Durchmesser des Deckenausschnittes innen in cm

Anzahl VELUX Tageslicht-Spots je Palette

**OK10**

36x36

30,5

4/6<sup>3</sup>

**OK14**

47x47

41,0

4



AT



Inkl.  
BFX und  
BBX

### Tageslicht-Spots

TWR SD0W1 <sup>4</sup>	Tageslicht-Spot mit starrem Rohr und 2 Kniegelenken, Gesamtlänge 170 cm, Polyurethan schwarz, Aluminiumschürze grau NCS-S 7500 N, für profilierte Eindeckmaterialien, inkl. BFX und BBX	578,-	708,-	5
TLR SD0L1 <sup>4</sup>	Tageslicht-Spot mit starrem Rohr und 2 Kniegelenken, Gesamtlänge 170 cm, Aluminium, grau NCS-S 7500 N, für flache Eindeckmaterialien (z. B. Schiefer), inkl. BFX und BBX	578,-	708,-	5

### Zusatzprodukte

ZTB 2002	Zusatzscheibe für verbesserte Wärmedämmung		83,-	5
ZTR 0062	Verlängerungsrohr, Länge 62 cm	108,-	137,-	5
ZTR 0124	Verlängerungsrohr, Länge 124 cm		240,-	5
ZTV 014	Lüftungsadapter (nur für TWR OK14)		219,-	5
ZTL 014	Beleuchtungszusatz <sup>5</sup> inkl. Leuchtmittel (LED)	87,-	87,-	5

Alle Preise sind UVP in Euro ohne MwSt.

## Zusatzprodukte



### Zusatzscheibe ZTB

Eine 2-fach-verglaste Scheibe aus Polycarbonat und eine zusätzliche Dichtung im Deckenring verbessern die Wärmedämmung des Tageslicht-Spots. Beides wird direkt am Diffusor hinter der eigentlichen Streuscheibe angebracht – für eine hochdämmende 4-fach-Verglasung im Innenraum.



### Lüftungsadapter ZTV

Der Lüftungsadapter ergänzt die Belüftung des Raumes (bauseitige Ergänzungen erforderlich) und leitet feuchte oder verbrauchte Luft nach außen ab (nur für TWR OK14). Durchmesser Rohranschluss 10 cm.



### Beleuchtungssatz ZTL<sup>5</sup>

Insbesondere für die Abendstunden dient der Beleuchtungssatz als zusätzliche Lichtquelle, wenn das Tageslicht nicht mehr ausreicht. Eine LED-Lampe mit geringem Energieverbrauch von 4 Watt (entspricht einer 40-Watt-Glühbirne) ist im Lieferumfang enthalten. Eine Nachrüstung bei bereits verbauten Tageslicht-Spots ist jederzeit möglich.



### Verlängerungsrohr ZTR

Wenn die Distanz zwischen Decke und Dach 170 cm überschreitet, empfiehlt sich die Verlängerung des starren Rohrs mit dem Verlängerungsrohr ZTR. So lässt sich eine Gesamtlänge von bis zu 600 cm erreichen.

## Dachneigungsbereich

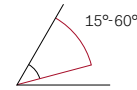

### Passend für Dacheindeckungsmaterial

- TWR: z. B. für profiliertes Dachmaterial und Flachziegel bis 12 cm
- TLR: z. B. für flache Dachmaterialien wie Schiefer bis 1,6 cm (2x 0,8 cm)

### Einsatzempfehlung

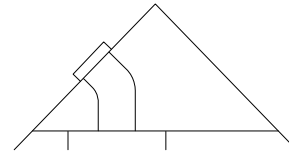

Einbau eines VELUX Tageslicht-Spots z. B. für innen liegende Bäder oder Flure

### Hinweise

- Mindest-Rohrlänge von Oberkante Dacheindeckung bis Innenwand = 90 cm, erweiterbar bis zu einer Maximal-Rohrlänge von 600 cm
- Für einen noch energieeffizienteren Abschluss empfehlen wir, die Rohre des Tageslicht-Spots zusätzlich bauseitig zu dämmen

### Weitere Informationen unter [velux.de/info/...](http://velux.de/info/...)

7053 Einbauhinweise Lüftungsadapter ZTV

7121 Hinweise zum Dämmen des VELUX Tageslicht-Spots

9070 Hinweis zum Einbau in Betondecken

<sup>1</sup> Erforderlicher Durchmesser des Deckenausschnittes innen: 30,5 cm

<sup>2</sup> Erforderlicher Durchmesser des Deckenausschnittes innen: 41,0 cm

<sup>3</sup> TWR 4 Stück pro Palette, TLR 6 Stück pro Palette

<sup>4</sup> Mindest-Rohrlänge von Oberkante Dacheindeckung bis Innenwand = 90 cm, erweiterbar bis zu einer Maximal-Rohrlänge von 600 cm

<sup>5</sup> Benötigt 230-V-Anschluss

1	Automatische Produkte
2	Lichtlösungen
3	Dachfenster, Zubehör
4	Modernisierung, Austausch
5	Anschlussprodukte, Eindeckrahmen
6	Innenflüter
7	Rollläden, Insektenschutz, Markisen
8	Sonnen- und Insektenschutz
9	Flachdach-Lösungen
10	Tageslicht-Spot
11	RWA-Fenster, Zubehör
12	Services
13	Weitere Infos

# Tageslicht-Spot für flache Dächer von 0°–15°

Tageslicht auch für innen liegende, fensterlose Räume unter dem Dachboden



## Produktvorteile

- Schneller und leichter Einbau durch innovatives Stecksystem: Rohrmontage ohne Schrauben
- Einbauflexibilität durch Möglichkeit der Rohrmontage und Ausrichtung des kompletten Systems von außen
- Innovatives Design der Streuscheibe für bessere Lichtverteilung
- Sehr hohe natürliche Lichtausbeute durch den Einbau mit starrem, extrem hochreflektierendem Rohr und innen liegender Streuscheibe aus Polycarbonat
- Lieferumfang:
  - Acrylkuppel
  - Starres Rohr und 2 verstellbare Kniegelenke aus Aluminium (Durchmesser 35 cm<sup>1</sup>) für hohe natürliche Lichtausbeute
  - Inklusive Dampfsperrschürze BBX
  - 15-cm-Aufsetzkranz
  - Diffusor mit 2-fach-Polycarbonat-Scheibe (matt) und integriertem Deckenring, weiß

### Größenbezeichnung

Rahmen-Außenmaße in cm  
Durchmesser des Deckenausschnittes innen in cm

**OK14**  
60x60  
41,0



Anzahl VELUX Tageslicht-Spots je Palette

8/9<sup>2</sup>



Inkl.  
BBX

### Tageslicht-Spot

TCR 0010 <sup>5</sup>	Tageslicht-Spot für flache Dächer mit starrem Rohr und 2 Kniegelenken, Gesamtlänge 170 cm, inkl. BBX	780,-	5
-----------------------	--	-------	---

### Zusatzprodukte

ZTB 2002	Zusatzscheibe für verbesserte Wärmedämmung	83,-	5
ZTR 0062	Verlängerungsrohr, Länge 62 cm	137,-	5
ZTR 0124	Verlängerungsrohr, Länge 124 cm	240,-	5
ZZZ 210 014	Kaplleisten-Set, Aluminium, inkl. Befestigungsschrauben	55,-	5
ZCE 014 0015	Adapterkranz 15 cm, mit Flansch	186,-	5
ZTL 014	Beleuchtungszusatz <sup>4</sup> inkl. Leuchtmittel (LED)	87,-	5

Alle Preise sind UVP in Euro ohne MwSt.



## Zusatzprodukte



### Zusatzscheibe ZTB

Eine 2-fach-verglaste Scheibe aus Polycarbonat und eine zusätzliche Dichtung im Deckenring verbessern die Wärmedämmung des Tageslicht-Spots. Beides wird direkt am Diffusor hinter der eigentlichen Streuscheibe angebracht – für eine hochdämmende 4-fach-Verglasung im Innenraum.



### Beleuchtungssatz ZTL<sup>4</sup>

Insbesondere für die Abendstunden dient der Beleuchtungssatz als zusätzliche Lichtquelle, wenn das Tageslicht nicht mehr ausreicht. Eine LED-Lampe mit geringem Energieverbrauch von 4 Watt (entspricht einer 40-Watt-Glühbirne) ist im Lieferumfang enthalten. Eine Nachrüstung bei bereits verbauten Tageslicht-Spots ist jederzeit möglich.



### Verlängerungsrohr ZTR

Wenn die Distanz zwischen Decke und Dach 170 cm überschreitet, empfiehlt sich die Verlängerung des starren Rohrs mit dem Verlängerungsrohr ZTR. So lässt sich eine Gesamtlänge von bis zu 600 cm erreichen.

## Dachneigungsbereich



## Einsatzempfehlung

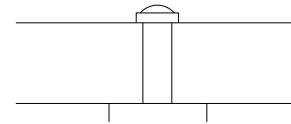

Einbau eines VELUX Tageslicht-Spots z.B. für innen liegende Bäder oder Flure

## Hinweise

- Mindest-Rohrlänge von Oberkante Dacheindeckung bis Innenwand = 85 cm, erweiterbar bis zu einer Maximal-Rohrlänge von 600 cm
- Für einen noch energieeffizienteren Abschluss empfehlen wir, die Rohre des Tageslicht-Spots zusätzlich bauseitig zu dämmen

Weitere Informationen unter [velux.de/info/...](http://velux.de/info/...)

7121 Hinweise zum Dämmen des VELUX Tageslicht-Spots

9070 Hinweis zum Einbau in Betondecken

<sup>1</sup> Erforderlicher Durchmesser des Deckenausschnittes innen: 41,0 cm

<sup>2</sup> TCR Packstück 1 (Aufsetzkranz) 8 Stück pro Palette, TCR Packstück 2 (starres Rohr) 9 Stück pro Palette

<sup>3</sup> Mindest-Rohrlänge von Oberkante Dacheindeckung bis Innenwand = 85 cm, erweiterbar bis zu einer Maximal-Rohrlänge von 600 cm

<sup>4</sup> Benötigt 230-V-Anschluss

1	Automatische Produkte
2	Lichtlösungen
3	Dachfenster, Zubehör
4	Modernisierung, Austausch
5	Anschlussprodukte, Eindeckrahmen
6	Innenflüter
7	Bildläden, Hitzeschutz, Markisen
8	Sonnen- und Insektenschutz
9	Flachdach-Lösungen
10	Tageslicht-Spot
11	RWA-Fenster, Zubehör
12	Services
13	Weitere Infos



# Rauch- und Wärmeabzugsanlagen

<b>Das VELUX RWA-System für Sicherheit und gutes Raumklima</b>	308
<b>Rauchabzugsfenster GGU/GGL</b>	310
<b>Rauch- und Wärmeabzugsfenster GGU/GGL</b>	312
<b>Rauch- und Wärmeabzugsfenster Flachdach CSP</b>	314
<b>Funktionsschema für RWA-Anlagen</b>	316

1

Automatische Produkte

2

Lichtlösungen

3

Dachfenster, Zubehör

4

Modernisierung, Austausch

5

Anschlussprodukte, Eindeckrahmen

6

Innerflüder

7

Begleit-, Witzschutz, Markisen

8

Sonnen- und Insektenschutz

9

Flachdach-Lösungen

10

Tageslicht-Spot

11

RWA-Fenster, Zubehör

12

Services

13

Weitere Infos



# Das VELUX RWA-System für Sicherheit und gutes Raumklima

Rauchabzug im Notfall und komfortable Lüftung im alltäglichen Gebrauch

Die Landesbauordnungen und die ergänzenden Verordnungen und Richtlinien, wie Industriebauordnung, Versammlungsstättenverordnung, Schulbauordnung usw., enthalten teilweise unterschiedliche Anforderungen an den Rauch- und Wärmeabzug (RWA). Zum Beispiel wird in „innen liegenden, notwendigen Treppenträumen“ in den meisten Bundesländern nur eine Öffnung zur Rauchableitung mit einem freien (geometrischen) Querschnitt von 1 m<sup>2</sup> an oberster Stelle des Treppenraumes gefordert, die vom Eingangsgeschoss und obersten Treppenabsatz zu öffnen sein muss.

In der Industriebauordnung werden unter bestimmten Bedingungen RWA-Anlagen mit Anforderungen an den aerodynamischen Rauchabzugsquerschnitt gefordert.

Die örtlichen obersten Bauaufsichtsbehörden können ergänzende Vorschriften erlassen. Es ist daher ratsam, sich noch in der Planungsphase mit der örtlichen Bauaufsichtsbehörde abzustimmen.

Aus Sicherheitsgründen ist die Installation nur von zugelassenen Fachbetrieben unter Einhaltung der einschlägigen TÜV-, DIN-, VDE- und VDI-Vorschriften möglich.

## Vorteile

- Bewährte Einbautechnik
- Einfacher Einbau durch vormontierten Motor
- Höchste Sicherheit bei Hitze, Kälte, Wind- und Schneelast
- Gemäß Landesbauordnungen bzw. DIN EN 12101-2
- Planungsflexibilität durch 9 Fenstergrößen und 2 Scheibenvarianten (Steildach)
- Lieferbar auch als Rauch- und Wärmeabzugsfenster Flachdach (CSP)

## VELUX hat für alle Anwendungen das richtige Angebot

Alle VELUX RWA- und Rauchabzugs-Fenster bieten höchste Sicherheit und wurden, entsprechend DIN EN 12101-2, auf die Belastungen durch Wind, Schnee, Hitze und Kälte getestet:

- Das VELUX Rauchabzugsfenster mit CE-Zeichen, entsprechend DIN EN 12101-2, für den Standard-Einsatz, wenn eine geometrische RWA-Öffnungsfläche gefordert ist, z. B. in Treppenträumen
- Das VELUX Rauch- und Wärmeabzugsfenster mit CE-Zeichen, entsprechend DIN EN 12101-2, wenn eine aerodynamische Öffnungsfläche gefordert ist. Dieses Fenster ist zusätzlich mit Windableitblechen ausgestattet, um die aerodynamisch wirksame Öffnungsfläche zu erhöhen
- Das VELUX Rauch- und Wärmeabzugsfenster Flachdach mit CE-Zeichen, entsprechend DIN EN 12101-2, für geometrische und aerodynamische Öffnungsflächen

## Wartung Rauch- und Wärmeabzugs-Anlagen

Bei diesen Anlagen handelt es sich um lebensrettende Sicherheitsanlagen. Die zwingend vorgeschriebenen jährlichen Wartungen sind von Fachbetrieben durchzuführen.

Bitte wenden Sie sich dazu an einen regionalen Fachbetrieb, eine Vermittlung dieser Leistung wird seitens VELUX nicht angeboten.

**RWA-Hotline**  
 Montag – Freitag:  
 8.00 – 17.00 Uhr  
**0800/3 17 18 19\***

Hat einer Ihrer Kunden ein VELUX RWA-Produkt außerhalb der Garantie, das repariert werden muss, wenden Sie sich an die Wartungs- bzw. Errichter-Firma der Anlage. Für die Auftragserteilung innerhalb der Garantiefrist nutzen Sie gern unser VELUX Onlineformular.



QR-Code scannen und direkt zum Online-Formular gelangen oder unter [velux.de/kundendienstauftrag](http://velux.de/kundendienstauftrag)

Bestellung von RWA-Steuerzentralen und Zubehör unter [velux.de/info/6760](http://velux.de/info/6760)

\* Kostenlos aus deutschen Netzen.  
 Für Fragen zum WindowMaster-RWA-Sortiment wenden Sie sich bitte an folgende Hotline:  
 040/87 40 94 84

Automatische Produkte	1
Lichtlösungen	2
Dachfenster, Zubehör	3
Modernisierung, Austausch	4
Anschlussprodukte, Eindeckrahmen	5
Innerflüter	6
Rolläden, Brandschutz, Markisen	7
Sonnen- und Insekten-schutz	8
Flachdach-Lösungen	9
Tageslicht-Spot	10
RWA-Fenster, Zubehör	11
Services	12
Weitere Infos	13

# Rauchabzugsfenster GGU/GGL

Mit CE-Zeichen, entsprechend DIN EN 12101-2, für geometrische Öffnungsfläche



## Einsatzempfehlung

- Für innen liegende notwendige Treppenträume
- Für Treppenhäuser ist in den meisten Bundesländern an der obersten Stelle eine Öffnung zur Rauchableitung mit einem freien geometrischen Querschnitt von mindestens 1 m<sup>2</sup> erforderlich
- Bewährte Einbautechnik
- Einfacher Einbau durch vormontierten Motor
- Planungsflexibilität durch 9 Fenstergrößen und 2 Scheibenvarianten



## Hinweise

- Für den Einbau ohne VELUX Eindeckrahmen muss das Set ZWC separat bestellt werden, siehe Seite 142
- Geliefert wird das Fenster (GGU oder GGL) mit montiertem Rauchabzugsmotor. **Zum Betrieb ist ein RWA-Steuersystem erforderlich. Bestellung von RWA-Steuerzentralen und Zubehör unter [velux.de/info/6760](http://velux.de/info/6760)**
- Komfort-Lüftungsfunktion
- Rauchabzugsfenster dürfen nicht mit Sonnenschutzprodukten kombiniert werden
- Als Ausstiegsfenster nicht zugelassen

Größenbezeichnung der Fenster  
Blendrahmen-Außenmaße der Fenster in cm  
Anzahl VELUX Fenster je Palette

MK04	MK06	MK08	PK06	PK08	SK06	SK08	UK04	UK08	Ⓛ AT
78x98	78x118	78x140	94x118	94x140	114x118	114x140	134x98	134x140	7

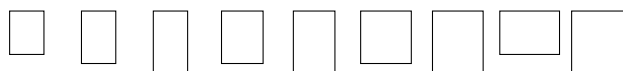

GGU 007040D	Rauchabzugsfenster, Kunststoff, THERMO, Alu grau	1.131,-	1.192,-	1.246,-	1.273,-	1.341,-	1.361,-	1.429,-	1.361,-	1.516,-	5/10 <sup>1</sup>
GGU 006640D	Rauchabzugsfenster, Kunststoff, ENERGIE PLUS, Alu grau	1.365,-	1.475,-	1.582,-	1.615,-	1.747,-	1.774,-	1.918,-	1.764,-	2.092,-	5/10 <sup>2</sup>
Ⓛ GGU 207040D	Rauchabzugsfenster, Holz weiß lackiert, THERMO, Alu grau	990,-	1.037,-	1.078,-	1.099,-	1.151,-	1.167,-	1.219,-	1.167,-	1.286,-	5/10 <sup>3</sup>
GGU 206640D	Rauchabzugsfenster, Holz weiß lackiert, ENERGIE PLUS, Alu grau	1.224,-	1.320,-	1.414,-	1.441,-	1.558,-	1.579,-	1.708,-	1.570,-	1.862,-	10
GGU 307040D	Rauchabzugsfenster, Holz klar lackiert, THERMO, Alu grau	990,-	1.037,-	1.078,-	1.099,-	1.151,-	1.167,-	1.219,-	1.167,-	1.286,-	5/10 <sup>1</sup>
GGU 306640D	Rauchabzugsfenster, Holz klar lackiert, ENERGIE PLUS, Alu grau	1.224,-	1.320,-	1.414,-	1.441,-	1.558,-	1.579,-	1.708,-	1.570,-	1.862,-	10
EDZ 2000	Ziegel, Alu grau, inkl. Dämm- und Anschluss-Set BDx	150,-	158,-	166,-	180,-	190,-	190,-	195,-	190,-	206,-	5

Alle Preise sind UVP in Euro ohne MwSt.

## Dachneigungsbereich

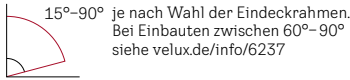

## Rahmenmaterial



## Verglasungen

	THERMO	ENERGIE PLUS
Verglasungsart	2-fach	3-fach
$U_w$ W/(m <sup>2</sup> K)	<b>1,3</b>	<b>1,0</b>
g	0,46	0,44
$R_{w,C;C_{uv}}$ dB/Klasse	<b>35</b> (-1;-3)/2	<b>37</b> (-2;-4)/3
$\tau_v/\tau_{uv}$	0,68/ 0,05	0,62/ 0,05
<b>Luftdurchlässigkeit</b> Klasse	<b>3</b>	<b>3</b>
Förderfähig		✓
☁ Anti-Regen- Geräusch-Effekt	✓	✓
🧼 Natürlicher Reinigungs-Effekt		✓
💧 Anti-Tau-Effekt		✓

**fett = Fenster als Ganzes**, mager = Scheibe allein  
Erläuterungen der technischen Werte, siehe Seite 350  
Informationen zu Schalldämmwerten, siehe Seite 351

## Weitere Außenabdeckungen

Ausführung	Ausführungs-Kennziffer	Lieferzeit in AT	Preise
<b>THERMO, Kunststoff</b>			
Kupfer	017040D		
Titanzink	037040D	Auf Anfrage	
Alu Color <sup>4</sup>	087040D		
<b>THERMO, Holz weiß lackiert</b>			
Kupfer	217040D		
Titanzink	237040D	Auf Anfrage	
Alu Color <sup>4</sup>	287040D		
<b>THERMO, Holz klar lackiert</b>			
Kupfer	317040D		
Titanzink	337040D	Auf Anfrage	Aufpreis auf Aluminiumausführung 442,-
Alu Color <sup>4</sup>	387040D		
<b>ENERGIE PLUS, Kunststoff</b>			
Kupfer	016640D		
Titanzink	036640D	Auf Anfrage	
Alu Color <sup>4</sup>	086640D		
<b>ENERGIE PLUS, Holz weiß lackiert</b>			
Kupfer	216640D		
Titanzink	236640D	Auf Anfrage	
Alu Color <sup>4</sup>	286640D		
<b>ENERGIE PLUS, Holz klar lackiert</b>			
Kupfer	316640D		
Titanzink	336640D	Auf Anfrage	
Alu Color <sup>4</sup>	386640D		

## VELUX Rauchabzugsfenster

Fenstergröße Blendrahmen-Außenmaße in cm	MK04	MK06	MK08	PK06	PK08	SK06	SK08	UK04	UK08
Geometrische Öffnungsfläche $A_v$ in m <sup>2</sup>	0,63	0,77	0,92	0,95	1,14	1,17	1,40	1,13	1,67
Öffnungswinkel	90°								
Betriebsspannung/Strom - V/A	24/2,5								

## Klassifizierung nach DIN EN 12101-2

Anforderungen an VELUX Rauch- und Wärmeabzugsfenster

Funktionssicherheit (Re)	Re 1000 + 10000
Schneelast (SL)	SL 1000
Niedrige Umgebungstemperatur (T)	T (-15)
Windlast (WL)	WL 3000 außer UK08 mit WL 1500
Wärmebeständigkeit (B)	B 300
Brandverhalten (GGU)	D-s2, d2
Brandverhalten (GGL)	C-s1, d2

## Weitere Informationen unter [velux.de/info/...](http://velux.de/info/...)

- 6237 Zugelassener Dachneigungsbereich von Rauchabzugsfenstern oder Rauch- und Wärmeabzugsfenstern bei Einbauten zwischen 60°-90°
- 6760 RWA Steuerzentralen und Zubehör
- 7779 Konformitätserklärungen Rauchabzugsfenster und Rauch- und Wärmeabzugsfenster

<sup>1</sup> Die Lieferzeit für die Größen PK06, PK08 und UK04 beträgt 10 AT  
<sup>2</sup> Die Lieferzeit für die Größe PK06 beträgt 10 AT  
<sup>3</sup> Die Lieferzeit für die Größen PK06, PK08 und SK08 beträgt 10 AT  
<sup>4</sup> In fast jedem RAL- oder NCS-Farbtönen lieferbar, siehe Seite 23

# Rauch- und Wärmeabzugsfenster GGU/GGL

Mit CE-Zeichen, entsprechend DIN EN 12101-2, für erhöhte Ansprüche an die aerodynamische Öffnungsfläche



## Einsatzempfehlung

- Z. B. Lagerhallen, Versammlungsstätten
- Für Bauvorhaben, in denen eine aerodynamische Öffnungsfläche gefordert wird
- Bewährte Einbautechnik
- Einfacher Einbau durch vormontierten Motor
- Planungsflexibilität durch 9 Fenstergrößen und 2 Scheibenvarianten

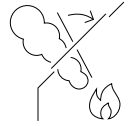

## Hinweise

- Für den Einbau ohne VELUX Eindeckrahmen muss das Set ZWC separat bestellt werden, siehe Seite 142
- Geliefert wird das Fenster (GGU oder GGL) mit montiertem Rauchabzugsmotor und separaten KFD Windableitblechen. **Zum Betrieb ist ein RWA-Steuersystem erforderlich. Bestellung von RWA-Steuerzentralen und Zubehör unter [velux.de/info/6760](http://velux.de/info/6760)**
- Komfort-Lüftungsfunktion
- Rauch- und Wärmeabzugsfenster dürfen nicht mit Sonnenschutzprodukten kombiniert werden
- Als Ausstiegsfenster nicht zugelassen
- Nicht kombinierbar mit Eindeckrahmen für vertieften Einbau EDJ und EDN

Größenbezeichnung der Fenster		MK04	MK06	MK08	PK06	PK08	SK06	SK08	UK04	UK08	⌚ AT
Blendrahmen-Außenmaße der Fenster in cm		78x98	78x118	78x140	94x118	94x140	114x118	114x140	134x98	134x140	
Anzahl VELUX Fenster je Palette		7	7	7	7	7	7	7	7	7	
GGU SD00403	Rauch- und Wärmeabzugsfenster, Kunststoff, THERMO, Alu grau	1.592,-	1.653,-	1.707,-	1.734,-	1.802,-	1.822,-	1.890,-	1.822,-	1.977,-	5/10 <sup>1</sup>
GGU SD00402	Rauch- und Wärmeabzugsfenster, Kunststoff, ENERGIE PLUS, Alu grau	1.826,-	1.936,-	2.043,-	2.076,-	2.208,-	2.235,-	2.379,-	2.225,-	2.553,-	5/10 <sup>2</sup>
GGL SD00405	Rauch- und Wärmeabzugsfenster, Holz weiß lackiert, THERMO, Alu grau	1.451,-	1.498,-	1.539,-	1.560,-	1.612,-	1.628,-	1.680,-	1.628,-	1.747,-	5/10 <sup>3</sup>
GGL SD00404	Rauch- und Wärmeabzugsfenster, Holz weiß lackiert, ENERGIE PLUS, Alu grau	1.685,-	1.781,-	1.875,-	1.902,-	2.019,-	2.040,-	2.169,-	2.031,-	2.323,-	10
GGL SD00403	Rauch- und Wärmeabzugsfenster, Holz klar lackiert, THERMO, Alu grau	1.451,-	1.498,-	1.539,-	1.560,-	1.612,-	1.628,-	1.680,-	1.628,-	1.747,-	5/10 <sup>1</sup>
GGL SD00402	Rauch- und Wärmeabzugsfenster, Holz klar lackiert, ENERGIE PLUS, Alu grau	1.685,-	1.781,-	1.875,-	1.902,-	2.019,-	2.040,-	2.169,-	2.031,-	2.323,-	10
EDZ 2000	Ziegel, Alu grau, inkl. Dämm- und Anschluss-Set BDX	150,-	158,-	166,-	180,-	190,-	190,-	195,-	190,-	206,-	5

Alle Preise sind UVP in Euro ohne MwSt.



## Dachneigungsbereich

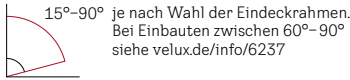

## Rahmenmaterial



Kunststoff (Polyurethan-Oberfläche mit Holz kern)



Holz weiß lackiert



Holz klar lackiert

## Verglasungen

	THERMO	ENERGIE PLUS
Verglasungsart	2-fach	3-fach
$U_w$ W/(m <sup>2</sup> K)	1,3	1,0
g	0,46	0,44
$R_{w,C;C_{uv}}$ dB/Klasse	35 (-1;-3)/2	37 (-2;-4)/3
$\tau_v/\tau_{uv}$	0,68/0,05	0,62/0,05
<b>Luftdurchlässigkeit</b> Klasse	3	3
Förderfähig		✓
☁ Anti-Regen-Geräusch-Effekt	✓	✓
🧼 Natürlicher Reinigungs-Effekt		✓
💧 Anti-Tau-Effekt		✓

**fett = Fenster als Ganzes**, mager = Scheibe allein  
Erläuterungen der technischen Werte, siehe Seite 350  
Informationen zu Schalldämmwerten, siehe Seite 351

## Weitere Außenabdeckungen

Ausführung	Ausführungs-Kennziffer	Lieferzeit in AT	Preise
<b>THERMO, Kunststoff</b>			
Kupfer	SD01403		
Titanzink	SD03403	Auf Anfrage	
Alu Color <sup>4</sup>	SD08403		
<b>THERMO, Holz weiß lackiert</b>			
Kupfer	SD01405		
Titanzink	SD03405	Auf Anfrage	
Alu Color <sup>4</sup>	SD08405		
<b>THERMO, Holz klar lackiert</b>			
Kupfer	SD01403		
Titanzink	SD03403	Auf Anfrage	Aufpreis auf Aluminiumausführung 442-
Alu Color <sup>4</sup>	SD08403		
<b>ENERGIE PLUS, Kunststoff</b>			
Kupfer	SD01402		
Titanzink	SD03402	Auf Anfrage	
Alu Color <sup>4</sup>	SD08402		
<b>ENERGIE PLUS, Holz weiß lackiert</b>			
Kupfer	SD01404		
Titanzink	SD03404	Auf Anfrage	
Alu Color <sup>4</sup>	SD08404		
<b>ENERGIE PLUS, Holz klar lackiert</b>			
Kupfer	SD01402		
Titanzink	SD03402	Auf Anfrage	
Alu Color <sup>4</sup>	SD08402		

## VELUX Rauch- und Wärmeabzugsfenster (15°-60°)

Fenstergröße Blendrahmen-Außenmaße in cm	MK04	MK06	MK08	PK06	PK08	SK06	SK08	UK04	UK08
Aerodynamisch wirksame Öffnungsfläche $A_{w}$ in m <sup>2</sup> *	0,36	0,46	0,59	0,53	0,68	0,61	0,77	0,54	0,83
Geometrische Öffnungsfläche $A_v$ in m <sup>2</sup>	0,63	0,77	0,92	0,95	1,14	1,17	1,40	1,13	1,67
Öffnungswinkel	90°								
Betriebsspannung/Strom - V/A	24/2,5								

## Klassifizierung nach DIN EN 12101-2

Anforderungen an VELUX Rauch- und Wärmeabzugsfenster

Funktionssicherheit (Re)	Re 1000 + 10000
Schneelast (SL)	SL 1000
Niedrige Umgebungstemperatur (T)	T (-15)
Windlast (WL)	WL 3000 außer UK08 mit WL 1500
Wärmebeständigkeit (B)	B 300
Brandverhalten (GGU)	D-s2, d2
Brandverhalten (GGL)	C-s1, d2

## Weitere Informationen unter velux.de/info/...

- 6040 Bei Einbau in Kombinationen
- 6237 Zugelassener Dachneigungsbereich von Rauchabzugsfenstern oder Rauch- und Wärmeabzugsfenstern bei Einbauten zwischen 60°-90°
- 6760 RWA Steuerzentralen und Zubehör
- 7779 Konformitätserklärungen Rauchabzugsfenster und Rauch- und Wärmeabzugsfenster

\* Die angegebenen RWA-Flächen können je nach örtlichen und baulichen Gegebenheiten unterschiedlich sein. Alle Faktoren, welche die wirksame RWA-Fläche beeinträchtigen, sind zu berücksichtigen. Dies sind insbesondere: Laibungen, Deckenstürze oder abgehängte Decken, Zwischenwände, Dachbalken. In Kombination mit Ausstiegsfenster GXU/GXL/GXLA/GXLB nur ab 12 cm Blendrahmenabstand. Werte werden erfüllt unter Verwendung der mitgelieferten Windableitbleche KFD

<sup>1</sup> Die Lieferzeit für die Größen PK06, PK08 und UK04 beträgt 10 AT

<sup>2</sup> Die Lieferzeit für die Größe PK06 beträgt 10 AT

<sup>3</sup> Die Lieferzeit für die Größen PK06, PK08 und SK08 beträgt 10 AT

<sup>4</sup> In fast jedem RAL- oder NCS-Farbtönen lieferbar, siehe Seite 23. Hinweis: Windableitbleche KFD sind nicht lackiert

# Rauch- und Wärmeabzugsfenster Flachdach CSP

Mit CE-Zeichen, entsprechend DIN EN 12101-2, für geometrische und aerodynamische RWA-Öffnungsflächen



## Produktvorteile

- Fest integrierter 31-cm-Aufsetzkranz
- Mit CE-Zeichen, entsprechend DIN EN 12101-2 getestet
- Für geometrische oder aerodynamische RWA-Öffnungsflächen
- Ungehinderter Ausblick durch integrierte Motorenkomponenten im Rahmen
- 50-cm-Öffnung bei aktivierter Rauch- und Wärmeabzugsfunktion
- Nutzung zur täglichen Komfortlüftung über Lüftungstaster möglich (15-cm-Öffnung)
- Durchsturzsicher, weitere Infos unter [velux.de/info/6740](http://velux.de/info/6740)
- Nut zur Aufnahme der Innenverkleidung
- Guter Einbruchschutz (RC2 nach DIN EN 1627)

## Einsatzempfehlung

- Für Flachdächer, in denen geometrische und aerodynamische RWA-Öffnungsflächen gefordert werden



Größenbezeichnung der Flachdach-Fenster  
Maße des Dachausschnittes in cm

**100100**  
100x100

**120120**  
120x120

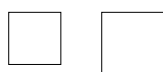

### 1 Oberelement

ISD 0000	KUPPEL, klar	373,-	485,-	5
ISD 0100	KUPPEL, undurchsichtig	373,-	485,-	5

### 2 Basiselement

CSP 1073Q	Elektrisch zu öffnende Ausführung	2.085,-	2.398,-	5
-----------	-----------------------------------	---------	---------	---

### Hitzeschutz

MSG 6090WL 1,2	Solar-Hitzeschutz-Markise, inkl. Funk-Wandschalter	334,-	348,-	5
----------------	--	-------	-------	---

### Einbaubehör

LSF 2000	Innenfutter, Kunststoff, weiß, Abdeckleisten weiß foliert, inkl. BBX Dampfsperrschürze	385,-	416,-	5
BBX 0000	Dampfsperrschürze BBX	42,-	42,-	5
ZZZ 210	Kappleisten-Set, Alu, silber, inkl. Befestigungsschrauben	55,-	65,-	5

Alle Preise sind UVP in Euro ohne MwSt

### Bestellhinweise

- Für ein VELUX Rauch- und Wärmeabzugsfenster Flachdach bestellen Sie: 1 Oberelement + 1 Basiselement  
z. B. 1x ISD 100100 0000 +  
1x CSP 100100 1073Q
- **Zum Betrieb ist ein RWA-Steuersystem erforderlich. Bestellung von RWA-Steuerzentralen und Zubehör unter [velux.de/info/6760](http://velux.de/info/6760)**

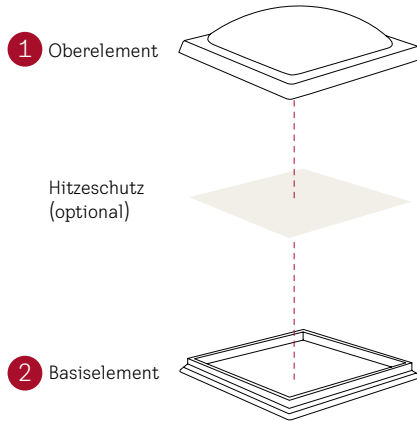

### Dachneigungsbereich

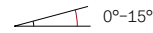

### Technische Werte

	CSP, KUPPEL, klar	CSP, KUPPEL, undurchsichtig
<b>U</b>	<b>0,99<sup>4</sup></b>	<b>0,99<sup>4</sup></b>
g	0,53	0,20
<b>R<sub>w</sub> (C;C<sub>v</sub>)</b> dB/Klasse	33 (-1;-4)/2	33 (-1;-4)/2
<b>τ<sub>v</sub>/τ<sub>uv</sub></b>	0,72	0,25
<b>Luftdurchlässigkeit</b> Klasse	<b>4</b>	<b>4</b>
Förderfähig		
<b>fett = Fenster als Ganzes</b> , mager = Scheibe allein		

### Klassifizierung nach DIN EN 12101-2

Größenbezeichnung	100100	120120
Funktionssicherheit (Re)	Re 1000 + 10000	
Schneelast (SL)	SL 1000	SL 500
Niedrige Umgebungstemperatur (T)	T (-15)	
Windlast (WL)	WL 3000	
Wärmebeständigkeit (B)	B 300	
Brandverhalten	B-s1, do	

### Technische Daten

Größenbezeichnung	100100	120120
Aerodynamisch wirksame Öffnungsfläche <sup>3</sup> A <sub>o</sub> in m <sup>2</sup>	0,42	0,58
Geometrische Öffnungsfläche A <sub>g</sub> in m <sup>2</sup>	0,88	1,30
Hubhöhe bei Rauch-Wärmeabzug/Lüftung in mm	500/150	
Betriebsspannung/Strom in V/A	24/10	

### Kombinierbar mit folgendem VELUX Hitzeschutzprodukt

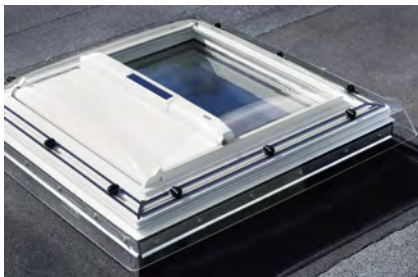

Solar-Hitzeschutz-Markise MSG

**Hinweis:** Nach Rücksprache mit den örtlichen Brandschutz-Behörden kombinierbar mit VELUX Solar Hitzeschutz-Markisen MSG (nur bei klarer Kuppel verwenden)

### Hinweise

- Nicht kombinierbar mit den Oberelementen KONVEX-GLAS oder FLACH-GLAS
- Geliefert wird das Fenster mit vormontierten, im geschlossenen Zustand nicht sichtbaren RWA-Motoren
- Nicht mit Adapterkränzen ZCE kombinierbar

### Weitere Informationen unter [velux.de/info/...](http://velux.de/info/...)

6740 Durchsturzicherheit Flachdach-Fenster

6760 RWA Steuerzentralen und Zubehör

7771 Konformitätserklärung Rauch- und Wärmeabzugsfenster Flachdach

<sup>1</sup> Sortiment B

<sup>2</sup> Nur bei der klaren Kuppel zu verwenden

<sup>3</sup> Die angegebenen RWA-Flächen können je nach örtlichen und baulichen Gegebenheiten unterschiedlich sein. Alle Faktoren, welche die wirksame RWA-Fläche beeinträchtigen, sind zu berücksichtigen. Dies sind insbesondere: Laibungen, Deckenstürze oder abgehängte Decken, Zwischenwände, Dachbalken

<sup>4</sup> Nach DIN EN 1873 einschließlich Aufsetzkranz bezogen auf die Abwicklungsfläche A = 3,4 m<sup>2</sup>

1	Automatische Produkte
2	Lichtlösungen
3	Dachfenster, Zubehör
4	Modernisierung, Austausch
5	Anschlussprodukte, Eindeckrahmen
6	Innerflüter
7	Belüften, Hitzeschutz-Markisen
8	Sonnen- und Insekten-schutz
9	Flachdach-Lösungen
10	Tageslicht-Spot
11	RWA-Fenster, Zubehör
12	Services
13	Weitere Infos

# Funktionsschema für RWA-Anlagen

## Treppenhaus mit Rauch- und Wärmeabzugsfenster GGU/GGL

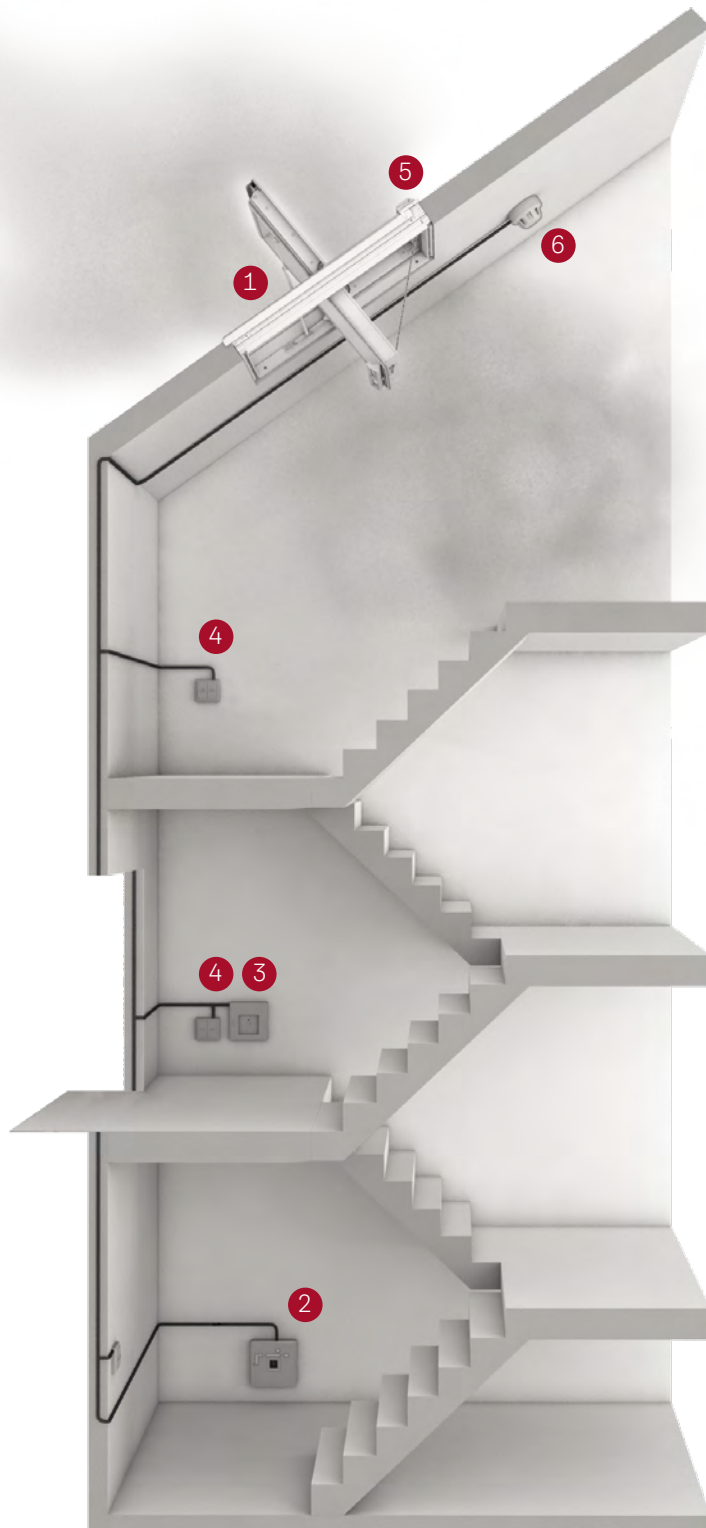

- 1 Rauch- und Wärmeabzugsfenster GGU/GGL
- 2 Steuerzentrale
- 3 Hauptbedienstelle
- 4 Lüftungstaster
- 5 Regensensor
- 6 Streulicht-Rauchmelder

1	Automatische Produkte
2	Lichtlösungen
3	Dachfenster, Zubehör
4	Modernisierung, Austausch
5	Anschlussprodukte, Eindeckrahmen
6	Innerflüter
7	Begleiden, Holzschutz, Markisen
8	Sonnen- und Insekten-schutz
9	Flachdach-Lösungen
10	Tageslicht-Spot
11	RWA-Fenster, Zubehör
12	Services
13	Weitere Infos

## Treppenhaus mit Rauch- und Wärmeabzugsfenster Flachdach CSP

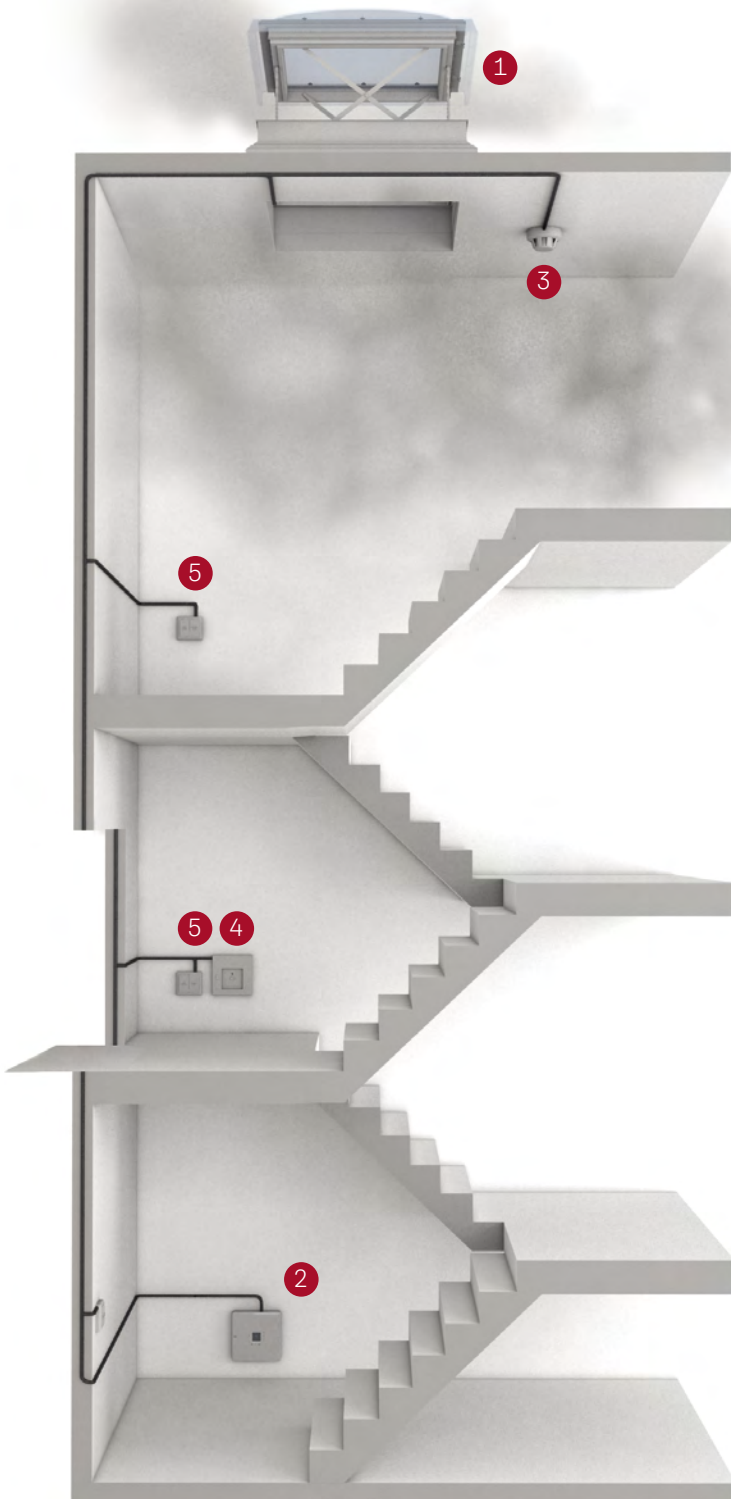

- 1 Flachdach-Fenster CSP
- 2 Steuerzentrale
- 3 Streulicht-Rauchmelder
- 4 Hauptbedienstelle
- 5 Lüftungstaster

### Hinweis

· Bitte erfragen Sie vor der Bestellung bei dem zuständigen Sachverständigen oder dem Bauamt die geforderte Farbe der Hauptbedienstelle

### Bestellung von RWA-Steuerzentralen und Zubehör

6760 RWA Steuerzentralen und Zubehör



# Services

<b>VELUX PLUS für Handwerker: Jetzt mitmachen und profitieren</b>	320
<b>VELUX Marketingportal: Wir unterstützen Sie bei Ihrer Werbung</b>	321
<b>VELUX Fachseminare: Vorsprung sichern mit Wissen</b>	322
<b>WhatsApp Service für Handwerker: Einfach, praktisch und direkt</b>	323
<b>VELUX Online Services: Unterstützung im Alltag</b>	324
<b>VELUX Kundendienst: Darauf können Sie sich verlassen</b>	326
<b>VELUX Lieferservice: Schnell, zuverlässig und bestens organisiert</b>	328
<b>VELUX Händler Netz: Ihr Online-Portal rund um VELUX</b>	330

Automatische Produkte	<b>1</b>
Lichtlösungen	<b>2</b>
Dachfenster, Zubehör	<b>3</b>
Modernisierung, Austausch	<b>4</b>
Anschlussprodukte, Eindeckrahmen	<b>5</b>
Innerlüfter	<b>6</b>
Balken, Klappenschutz, Markisen	<b>7</b>
Sonnen- und Insektenschutz	<b>8</b>
Flachdach- Lösungen	<b>9</b>
Tageslicht- Spot	<b>10</b>
RWA-Fenster, Zubehör	<b>11</b>
Services	<b>12</b>
Weitere Infos	<b>13</b>

# VELUX PLUS für Handwerker: Jetzt mitmachen und profitieren

## Wir setzen auf eine starke Partnerschaft

Die enge Zusammenarbeit mit unseren Handwerkspartnern ist eine wichtige Konstante für unseren gemeinsamen Erfolg.

Mit VELUX PLUS möchten wir diese Partnerschaft weiter stärken. Sie liefern uns detaillierte Informationen über die von Ihnen verbauten VELUX Produkte und wir vergüten Ihnen das einfach und unkompliziert direkt auf Ihr Konto.

Im VELUX PLUS Portal haben Sie jederzeit eine aktuelle Übersicht Ihrer bisherigen Einträge und zugleich Zugang zum VELUX Marketingportal.

### Jetzt anmelden

Ihr Benutzerkonto ist in wenigen Minuten angelegt.

Einfach den QR-Code scannen und mit wenigen Klicks anmelden.



### So einfach geht's

Auf Ihrem Benutzerkonto laden Sie Ihre Händler-Rechnungen hoch und beantworten uns wenige Fragen zu den VELUX Produkten. Für die Antworten zu den teilnahmeberechtigten VELUX Produkten erhalten Sie von uns eine Vergütung.

Nach Freigabe Ihrer Händler-Rechnung erhalten Sie die entsprechende Vergütung unkompliziert auf Ihr Bankkonto überwiesen und eine Gutschrift, damit Sie die Erträge einfach in der Buchhaltung berücksichtigen können<sup>1</sup>.

### Wer kann teilnehmen?

VELUX PLUS richtet sich ausschließlich an Handwerker. VELUX behält sich das Recht vor, Benutzerkonten zu entfernen, die die allgemeinen Teilnahmebedingungen nicht erfüllen.

Mehr Informationen zu VELUX PLUS und den Teilnahmebedingungen finden Sie unter [velux.de/plus](https://www.velux.de/plus)

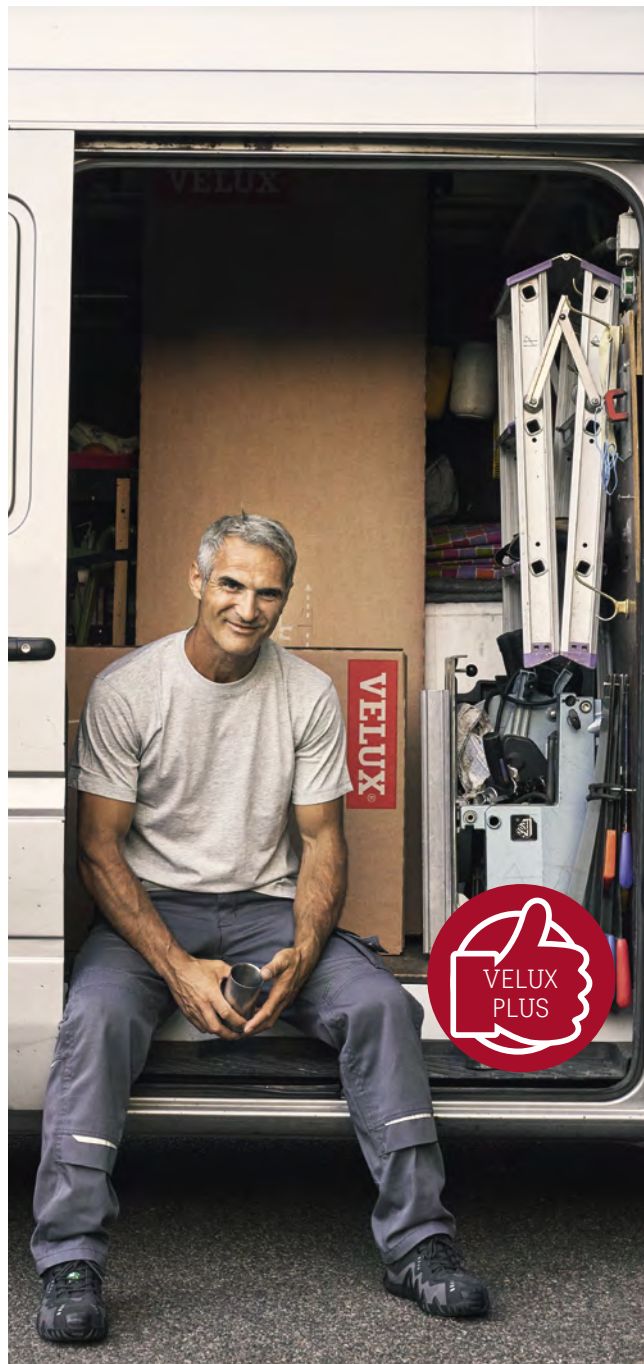

<sup>1</sup> Der Handwerker ist rechtlich verpflichtet, die o.g. Gutschrift eigenständig als Betriebseinnahme zu versteuern sowie die ausgewiesene Umsatzsteuer abzuführen. Sollte der Handwerker Kleinunternehmer sein und deshalb nicht zum Ausweis von Umsatzsteuer berechtigt sein, ist er verpflichtet dies unmittelbar nach Erhalt der Gutschrift VELUX mitzuteilen. Die Besteuerung erfolgt in diesem Programm nicht durch VELUX.



# VELUX Marketingportal: Wir unterstützen Sie bei Ihrer Werbung

Nutzen Sie unsere Unterstützung bei Ihren individuellen Werbemaßnahmen und erlangen Sie mehr Aufmerksamkeit in Ihrer Region.



Einfache  
Anmeldung

## Profitieren Sie von individuellem Marketing

Mit dem VELUX Marketingportal wird individuelle Werbung in Ihrer Region einfach, schnell und preiswert.

Sie können Ihre Bestellung mit wenigen Klicks rund um die Uhr platzieren.

## Sie haben Fragen zum VELUX Marketingportal?

Wir helfen Ihnen gerne weiter.

Mo – Fr: 9:00 – 16:00 Uhr

E-Mail: [service\\_velux@marcapo.com](mailto:service_velux@marcapo.com)

Telefon: 040 / 54 70 79 55

## Vorteile, die überzeugen

- Zeigen Sie, dass Sie ein Profi sind, mit individualisierbaren Werbemitteln und Werbegeschenken, wie z. B.:
  - VELUX Softshelljacken, Feuerzeuge, Kugelschreiber und vielem mehr
- Werbemittel zur Verkaufsförderung
  - Aufkleber
  - Fahnen
  - VELUX Prospektmappe
- Individualisierbare Gerüstpläne für Ihre Baustellen
- Fahrzeugbeschriftung für Ihren Fuhrpark
- Schnelle und einfache Bestellung von Verkaufsunterlagen für Ihr Beratungsgespräch
- Google-Optimierung
- Social-Media-Posting-Service
- Aktuelle Vorlagen für Anzeigen- und Social-Media-Werbung zum Download

1	Automatische Produkte
2	Lichtlösungen
3	Dachfenster, Zubehör
4	Modernisierung, Austausch
5	Anschlussprodukte, Eindeckrahmen
6	Innenlüfter
7	Bolläden, Insektenschutz, Markisen
8	Sonnen- und Insektenschutz
9	Flachdach-Lösungen
10	Tageslicht-Spot
11	RWA-Fenster, Zubehör
12	Services
13	Weitere Infos

# VELUX Fachseminare: Vorsprung sichern mit Wissen

Praxisnahe Schulungsangebote für jeden Anspruch



Weiterbildung ist der Schlüssel zum Erfolg. Erweitern Sie Ihr Wissen: wir bieten Ihnen ein umfassendes Angebot an Präsenzs Schulungen und Webinaren zu unseren Produkten und Services.

Dabei lernen Sie alles über die Anwendung unserer Produkte kennen und wie Sie Kunden überzeugen.

## Wir bieten Ihnen

- Produktwissen aus erster Hand
- Langjährige Branchenkenntnisse
- Fachlich spezialisierte Referenten
- Praxisorientierte Seminare
- Lernen in kleinen Gruppen
- Seminarunterlagen
- Individuelle Betreuung inklusive Verpflegung und Übernachtung bei mehrtägigen Seminaren

Jetzt anmelden  
[velux.de/  
fachseminare](https://www.velux.de/fachseminare)

## VELUX Schulungszentren



## Kontakt

VELUX Fachseminare

Mo – Fr: 8:00 – 17:00 Uhr

Telefon: 040 / 285 30 47 75

E-Mail: [fachseminare@velux.de](mailto:fachseminare@velux.de)

Internet: [velux.de/fachseminare](https://www.velux.de/fachseminare)

## Hinweis

Unsere Seminare führen wir – unabhängig von unseren Seminarzentren – bundesweit auch in Ihrer Nähe durch.

# WhatsApp Service für Handwerker: Einfach, praktisch und direkt

Direkte Hilfe – wo Sie auch sind!

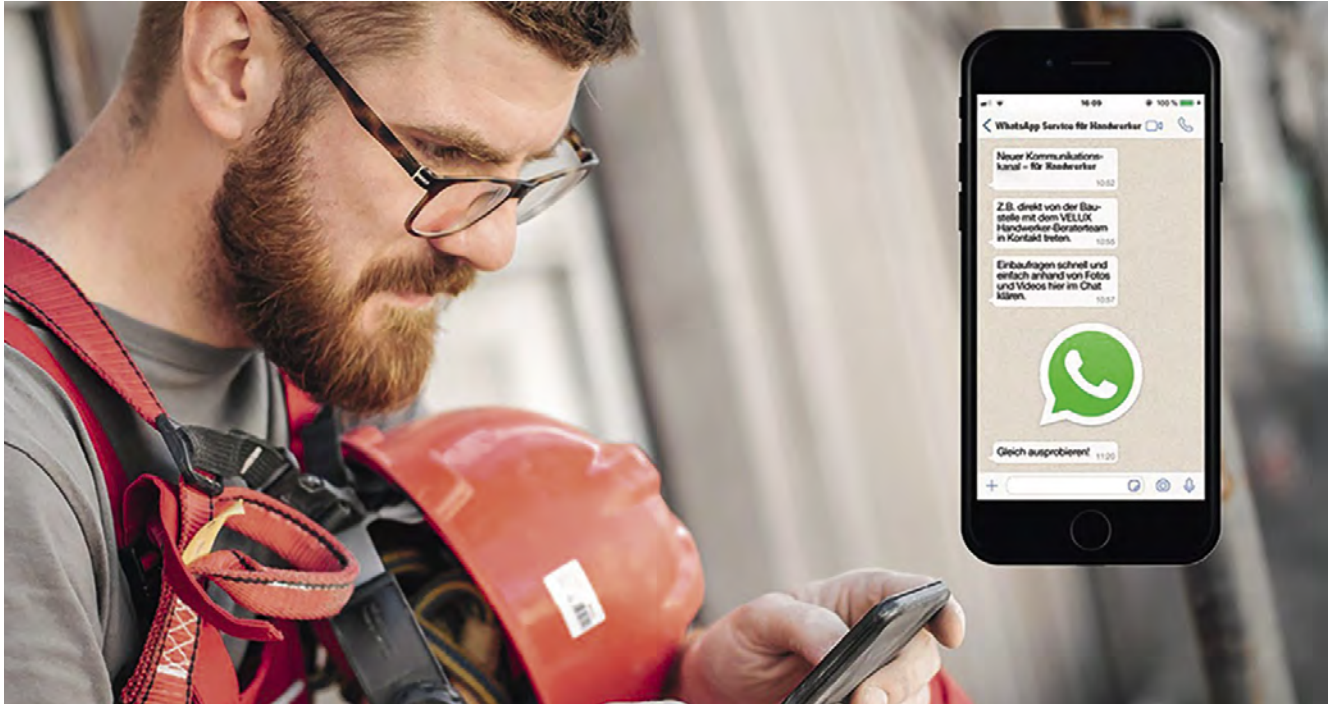

Sie befinden sich beim Kunden vor Ort, sind unterwegs oder auf der Baustelle und benötigen schnell eine Auskunft zu einem VELUX Produkt? Dann schreiben Sie uns einfach per WhatsApp und unsere Handwerksberater helfen Ihnen direkt weiter.

## Ihre Vorteile

- **Einfach und flexibel:** Sie kontaktieren uns genau dann, wenn es für Sie passt und ersparen sich den Umweg über unsere Website oder Hotline
- **Schnell:** Sie erhalten noch schneller eine Antwort, z. B. auf Ihre Einbaufrage, da Sie erklärende Fotos und Videos direkt mitsenden können.

## Und so einfach geht's

Scannen Sie den QR-Code mit Ihrem Mobiltelefon und speichern Sie unseren WhatsApp Service direkt als neuen Kontakt!



Alternativ können Sie die folgende Nummer auch manuell abspeichern:

**040 / 54 70 79 60**

Sie senden uns Ihre Frage per WhatsApp und unsere Handwerkerberatung meldet sich während der Servicezeiten kurzfristig mit der passenden Antwort bei Ihnen zurück.

### Unsere Servicezeiten

**Mo – Do: 8:00 – 17:00 Uhr**

**Freitag: 8:00 – 16:00 Uhr**

Nachrichten außerhalb der Bürozeiten bearbeiten wir am nächsten Arbeitstag.

## Gut zu wissen

Gemäß den allgemeinen WhatsApp Bestimmungen für Unternehmenskommunikation ist eine Beantwortung Ihrer Anfrage leider nur innerhalb von 24 Stunden möglich.

Um eine reibungslose Bearbeitung Ihres Anliegens zu ermöglichen, nutzen Sie unseren WhatsApp Service daher bitte bis freitags 16:00, nicht an Wochenenden oder Feiertagen.

Unter der WhatsApp-Nummer beantworten wir ausschließlich WhatsApp Nachrichten.

Wenn Sie uns persönlich sprechen möchten, rufen Sie uns bitte unter der Festnetznummer 0800 / 3 24 24 08 an.

Mit dem Versenden einer Nachricht über diesen Kanal stimmen Sie zu, folgende persönliche Informationen an uns zu übermitteln: Name, Telefonnummer & Inhalt Ihrer Nachricht. Ihre Nachricht wird für 60 Tage archiviert und dann automatisch gelöscht. Für mehr Details zum Umgang mit Ihren Daten bei der VELUX Deutschland GmbH informieren Sie sich auf [velux.de/rechtliche-informationen/datenschutzerklaerung](http://velux.de/rechtliche-informationen/datenschutzerklaerung). Für die Bereitstellung dieses Services nutzen wir die Plattform Genesys (Genesys Cloud Services B.V., Gooimeer 6-02, 1411 Narden, Niederlande). Hinweise zum Datenschutz bei Genesys finden Sie auf [genesys.com/company/legal/privacy-policy](http://genesys.com/company/legal/privacy-policy). Die Nutzungsbestimmungen können Sie auf [genesys.com/company/legal/terms-of-use](http://genesys.com/company/legal/terms-of-use) einsehen.

1	Automatische Produkte
2	Lichtlösungen
3	Dachfenster, Zubehör
4	Modernisierung, Austausch
5	Anschlussprodukte, Eindeckrahmen
6	Innerflüter
7	Belüften, Hitzeschutz, Markisen
8	Sonnen- und Insekten-schutz
9	Flachdach-Lösungen
10	Tageslicht-Spot
11	RWA-Fenster, Zubehör
12	Services
13	Weitere Infos

# VELUX Online Services: Unterstützung im Alltag

Mit unserem Service-Angebot unterstützen wir Sie kompetent im Tagesgeschäft.

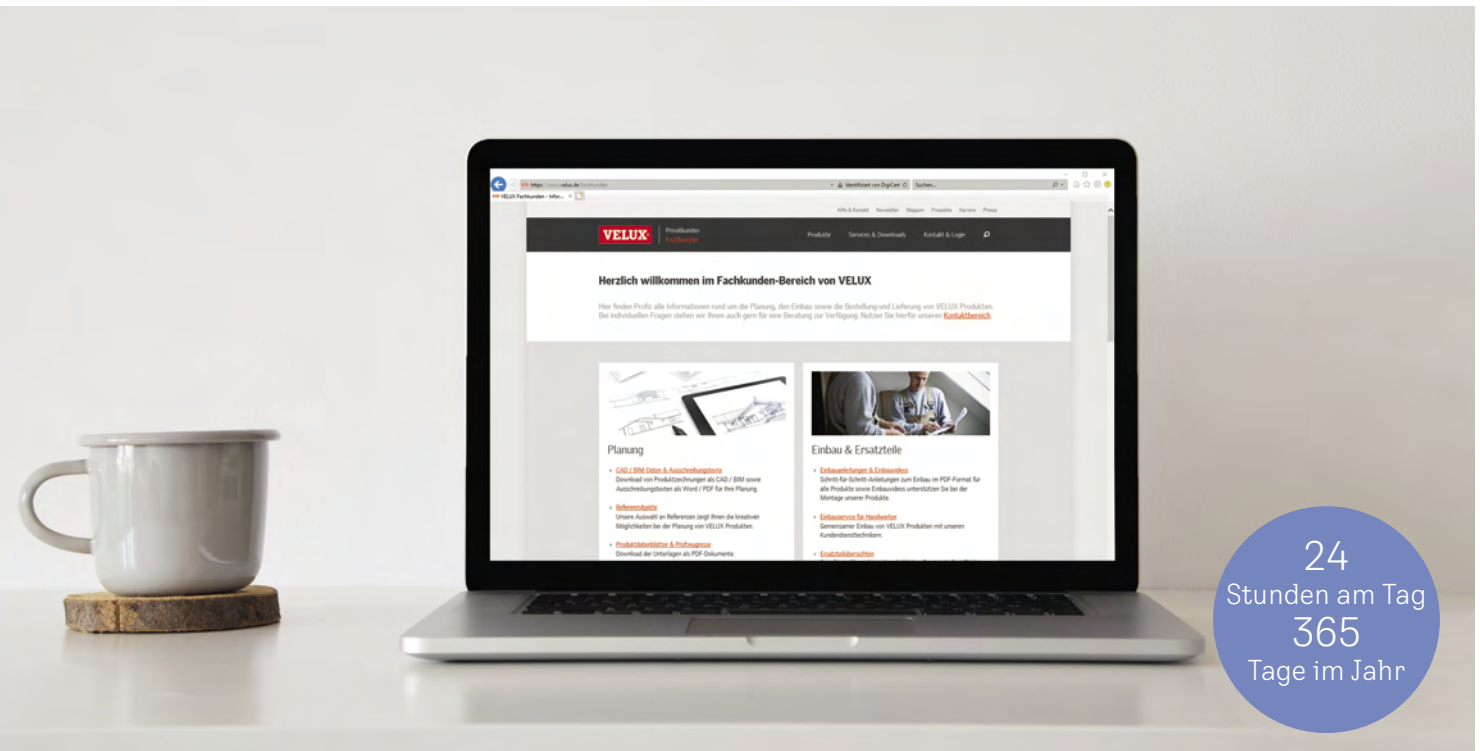

## velux.de/fachkunden – Unterlagen einfach herunterladen

Auf der VELUX Internetseite finden Sie im Fachkundenbereich alle technischen Informationen, z.B.:

- Planungsunterlagen
- Technische Zeichnungen
- Prüfzeugnisse
- Produktdatenblätter
- Ausschreibungstexte
- CE-Kennzeichnungen
- Artikelstammdaten
- Einbauanleitungen
- Einbau-Videos
- Ersatzteilübersichten und weitere technische Daten

Auch Marketing-Unterlagen und Verkaufsunterlagen stehen zum Download bereit, z. B.:

- Preiskataloge
- Broschüren
- Logos
- Bilddaten

## Detailinformationen unter [velux.de/info/...](https://www.velux.de/info/)

Achten Sie auf diese Hinweise im Katalog und entnehmen Sie die vierstellige Nummer für den Aufruf von weiteren Detailinformationen im Internet:

Weitere Informationen unter [velux.de/info/...](https://www.velux.de/info/)

7050 Empfehlung für die Anschlüsse von Schallschutz-Fenstern

### So einfach geht's

1. Internetadresse eingeben und um die vierstellige Nummer ergänzen, z. B. [velux.de/info/7050](https://www.velux.de/info/7050)
2. Das PDF-Dokument entweder ausdrucken oder herunterladen

### Hinweis

Zur Ansicht der Dokumente empfehlen wir das Programm Adobe® Acrobat Reader®. Die Software können Sie kostenfrei herunterladen unter [adobe.de](https://www.adobe.de)

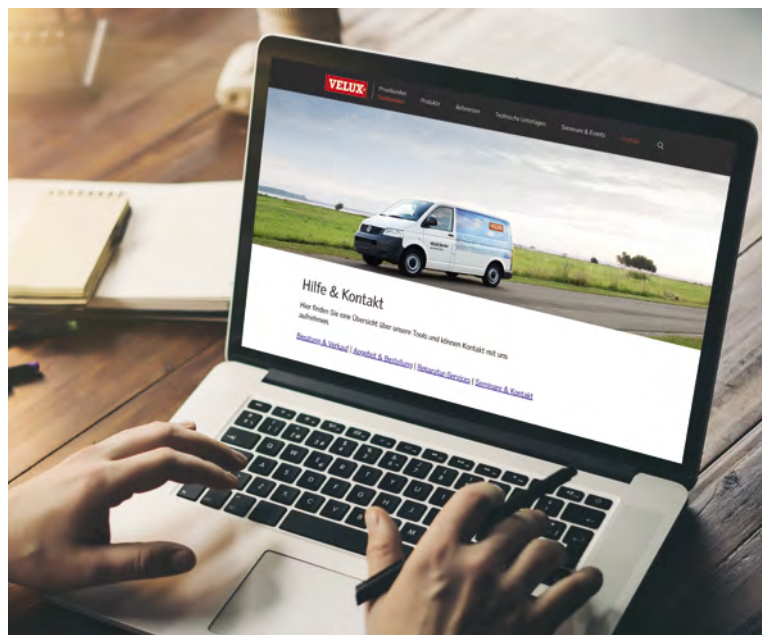

## Digitale Planungstools

Mit unseren Planungstools bieten wir Ihnen praktische Unterstützung im Tagesgeschäft zu den Themen:

- Austauschfenster [velux.de/austauschkonfigurator](https://www.velux.de/austauschkonfigurator)
- Sonnenschutzprodukte [velux.de/deko-cd](https://www.velux.de/deko-cd)
- Lüftungsplaner [velux.de/lueftungsplaner](https://www.velux.de/lueftungsplaner)
- Tageslichtplanung [velux.de/daylightvisualizer](https://www.velux.de/daylightvisualizer)

1

Automatische Produkte

2

Lichtlösungen

3

Dachfenster, Zubehör

4

Modernisierung, Austausch

5

Anschlussprodukte, Eindeckrahmen

6

Innerflügel

7

Böhläden, Insektenschutz, Markisen

8

Sonnen- und Insektenschutz

9

Flachdach-Lösungen

10

Tageslicht-Spot

11

RWA-Fenster, Zubehör

12

Services

13

Weitere Infos

# VELUX Kundendienst: Darauf können Sie sich verlassen

Schnelle Auftragsbearbeitung mit original Ersatzteilen



Das bundesweite Netz von qualifizierten Kundendiensttechnikern garantiert eine schnelle und zuverlässige Bearbeitung von Reparatur- sowie Instandhaltungsaufträgen. Sind die Fenster älter als 20 Jahre, beraten wir Ihre Endkunden über mögliche Fensterlösungen.



## Alle Infos zum VELUX Kundendienst: [velux.de/kundendienst](https://www.velux.de/kundendienst)

- Preise für Kundendienstarbeiten
- Kundendienstbedingungen
- Garantie-Check für Dachfenster und Rollläden
- Infos zu Instandhaltungs-Services



## Wir unterstützen Sie bei der Kundenberatung

Im Einzelfall kann es schwierig werden, alle Besichtigungstermine zu VELUX Fenstern vor Ort zu realisieren. Für Fenster, die über 20<sup>1</sup> Jahre alt sind, bieten wir Ihnen an, dass unsere Kundendiensttechniker dies für Sie zu übernehmen und das zu einem attraktiven Preis.

Der VELUX Techniker wird den Zustand der vorhandenen Dachfenster überprüfen und Ihren Kunden über Austauschmöglichkeiten kompetent beraten.



## Mehr Zeit für das Wesentliche durch den Ersatzteilshop für Endkunden

Für kleine Schäden an VELUX Fenstern, die Ihr Kunde leicht selbst beheben kann, bieten wir die gängigsten Ersatzteile in unserem Ersatzteil-Shop an. Das spart Ihnen Zeit und Arbeit.

[ersatzteile.veluxshop.de](https://ersatzteile.veluxshop.de)



## FAQs

Antworten auf die häufigsten Fragen mit hilfreichen Tipps und Videos zur Pflege und Reparatur von VELUX Produkten finden Sie jederzeit online.

[velux.de/service/hilfe-kontakt](https://www.velux.de/service/hilfe-kontakt)

<sup>1</sup> Die 20 Jahre beziehen sich auf VELUX Dachfenster aus zwei Produktgenerationen aus dem Jahr 2000 und älter

1	Automatische Produkte
2	Lichtlösungen
3	Dachfenster, Zubehör
4	Modernisierung, Austausch
5	Anschlussprodukte, Eindeckrahmen
6	Innerflüter
7	Rollläden, Witzschutz, Markisen
8	Sonnen- und Insekten-schutz
9	Flachdach-Lösungen
10	Tageslicht-Spot
11	RWA-Fenster, Zubehör
12	Services
13	Weitere Infos

### Kundendienst einfach online beauftragen

Hat einer Ihrer Kunden ein VELUX Produkt, das repariert oder gewartet werden muss, nutzen Sie einfach unser Online-Formular für die Auftragserteilung.

Dieses fragt Schritt für Schritt alle wichtigen Infos ab, die das VELUX Team für die Bearbeitung Ihres Kundendienstauftrags braucht.

Bei Rückfragen zu bestehenden Aufträgen sind wir auch telefonisch erreichbar unter **0800 / 3 24 24 25**

Mo – Do: 8:00 – 17:00 Uhr  
Freitag: 8:00 – 16:00 Uhr

### Ihre Vorteile auf einen Blick:

- Bequeme Dateneingabe in wenigen Schritten
- Aufträge können zwischengespeichert werden, falls noch Daten fehlen
- Anhang mehrerer Fotos an das Formular
- Sofortige schriftliche Eingangsbestätigung per E-Mail
- Kurzfristige Terminabsprache mit Ihrem Kunden
- Aktueller Auftragsstatus jederzeit online einsehbar

### velux.de/kundendienstauftrag



Direkt zum Online-Formular: einfach den QR-Code scannen

## Für den Kundendienstauftrag werden die Daten des Typenschildes vom jeweiligen VELUX Produkt benötigt

### Typenschild Dachfenster

Bei geöffnetem Fenster am Flügel, meist rechts oder links hinter der Griffleiste.

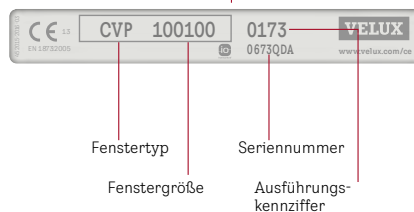
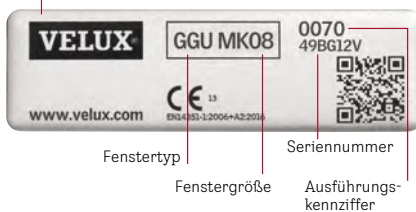

### Typenschild Rollläden

Von innen sichtbar auf der unteren Lamelle. Bitte zusätzlich die Daten vom Fenster-Typenschild angeben.

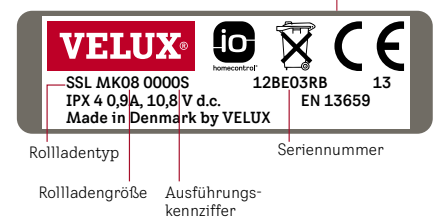

# VELUX Lieferservice: Schnell, zuverlässig und bestens organisiert

Schnell, zuverlässig und bestens organisiert





Unser Netz von Regionallägern, die mit unserem Zentrallager und allen Werken durch täglichen Linienverkehr verbunden sind, ermöglicht eine schnelle Lieferung

#### Lieferzeit

95 % aller Produkte und Ersatzteile sind innerhalb von 5 Arbeitstagen lieferbar. Für jeden Artikel ist in unseren Verkaufsunterlagen angegeben, wie viele Arbeitstage es maximal vom Eingang der Bestellung bei uns bis zum Eintreffen der Ware bei unseren Händlern dauert. Wir bieten unseren VELUX Händlern für eilige Lieferungen den VELUX Blitz- und Express-Service für die Sortimente A und C direkt an Ihr Lager.

Detaillierte Informationen zu unseren Sortimenten (A – D) finden Sie unter [velux.de/fachkunden/haendler](http://velux.de/fachkunden/haendler)

#### Ersatzteilverfügbarkeit

Für Fenster, für die wir innerhalb von 20 Jahren ab Produktionszeitpunkt keine Ersatzteile mehr liefern können, bieten wir Ihnen ein gleichwertiges Produkt aus dem aktuellen Sortiment zu 50 % des Listenpreises an.

#### Anlieferung

Alle Lieferungen erfolgen in der Bundesrepublik Deutschland grundsätzlich frei Haus an das Händlerlager.

Artikel aus unserem Sonnenschutz- und Ersatzteil-Sortiment senden wir für Sie gern auch direkt an die von Ihnen gewünschte Kommissionsadresse.

Detaillierte Informationen zu unseren Lieferbedingungen finden Sie unter [velux.de/fachkunden/haendler](http://velux.de/fachkunden/haendler)

#### Rücknahmen

Benötigen Sie oder Ihr Kunde bestimmte Artikel nicht mehr? Sprechen Sie uns gern an. Wir holen die Ware auch an einer von Ihnen genannten Wunschadresse ab.

Detaillierte Informationen zu Rücknahmen und Umtausch finden Sie unter [velux.de/fachkunden/haendler](http://velux.de/fachkunden/haendler)

## Blitz- und Express-Service

### Blitz-Lieferung<sup>1</sup> von heute auf morgen

#### Blitz-Zuschlag<sup>2</sup>

- für eine Sendung mit einem Artikel € 60,-
- für eine Sendung ab zwei Artikel € 35,-/Artikel
- Zuschlag für samstags € 40,-/Artikel

### Auftragserteilung

Blitz- und Express-Aufträge können nur schriftlich erteilt werden:

#### [blitzundexpress@velux.de](mailto:blitzundexpress@velux.de)

- Blitz-Aufträge: bis spätestens 10:00 Uhr
- Express-Aufträge: bis 16:30 Uhr

Die Anlieferung erfolgt generell zwischen 8:00 Uhr und 12:00 Uhr, auf Wunsch auch samstags.

Telefonische Auskünfte zu Ihrem Blitz- und Express-Auftrag erhalten Sie unter **0800 / 3 24 24 01<sup>3</sup>**

Mo – Do: 7:00 – 17:30 Uhr

Freitag: 7:00 – 17:00 Uhr

### Express-Lieferung<sup>1</sup> innerhalb von 2 Tagen

#### Express-Zuschlag<sup>2</sup>

- für eine Sendung mit einem Artikel € 45,-
- für eine Sendung ab zwei Artikel € 25,-/Artikel
- Zuschlag für samstags € 40,-/Artikel

### Hinweise

- Unsere Lieferzeit-Zusage gilt unter dem Vorbehalt der Verfügbarkeit der Ware. Ist der Artikel vorübergehend nicht verfügbar, erhalten Sie kurzfristig nach Auftragseingang eine verbindliche Auskunft über den möglichen Liefertermin
- Die genannten Zeiten und Preise gelten für viele Fenster- und Eindeckrahmentypen/-größen. Für detaillierte Auskünfte zum verfügbaren Sortiment wenden Sie sich bitte an unsere Blitz- und Express-Hotline

<sup>1</sup> Bei Anlieferung auf deutschen Inseln dauert die Lieferzeit 1 Tag länger. Wenn wir bei Blitz- und Express-Aufträgen unsere Lieferzeit-Zusage nicht einhalten, sind Sie berechtigt, die Rechnung um den Lieferzuschlag zu kürzen. Darüber hinausgehende Ansprüche sind ausgeschlossen

<sup>2</sup> Bei VELUX Lichtlösungen und Kombi-Eindeckrahmen wird der Zuschlag pro Packstück berechnet

<sup>3</sup> Kostenlos aus deutschen Netzen

Automatische Produkte	1
Lichtlösungen	2
Dachfenster, Zubehör	3
Modernisierung, Austausch	4
Anschlussprodukte, Eindeckrahmen	5
Innerflüster	6
Rolläden, Hitzeschutz, Markisen	7
Sonnen- und Insektenschutz	8
Flachdach-Lösungen	9
Tageslicht-Spot	10
RWA-Fenster, Zubehör	11
Services	12
Weitere Infos	13

# VELUX Händler Netz: Ihr Online-Portal rund um VELUX

## Ihr Online Portal rund um VELUX

### **Kennen Sie schon die Vorteile des VELUX Händler-Netzes?**

Das Händler-Netz ist nicht nur schnell und bequem, sondern bietet viele Möglichkeiten, die Ihnen die Arbeit erleichtern.

Sie finden dort alle wichtigen Informationen zu

- Preisen
- Artikelnummern
- Lieferzeiten

Außerdem können Sie dort einfach und schnell alle Rechnungskopien und Auftragsbestätigungen herunterladen oder Produktbestellungen tätigen. Bei der Sendungsverfolgung können Sie sogar Abliefernachweise abrufen.

So stehen Ihnen auf der Online-Plattform alle Informationen und Dokumente für die Auftragsabwicklung zur Verfügung – und das rund um die Uhr.

Und bei Fragen z. B. zu unseren Produkten, Ihrer Bestellung oder zu den Services im Händler-Netz nutzen Sie gern direkt die Live-Chat-Funktion<sup>1</sup>, um uns schnell und einfach zu kontaktieren.

### **Zugangsdaten anfordern**

Fordern Sie jetzt kostenlos auf der Anmeldeseite Ihre persönlichen Zugangsdaten an! Innerhalb eines Arbeitstages erhalten Sie Ihr Passwort per E-Mail.

[velux.de/haendler-netz](https://velux.de/haendler-netz)



### **Schnelle Artikelsuche**

Sie finden ganz leicht Artikelnummern, Lieferzeiten und Preise



### **Download von Auftragsdokumenten**

Aufträge und Rechnungen können z. B. nach Datum oder Auftragsnummer abgefragt und heruntergeladen werden

- Auftragsbestätigungen
- Abliefernachweise/Lieferscheine
- Rechnungen

<sup>1</sup> Die Öffnungszeiten für die Web-Chat-Funktion sind Montag bis Donnerstag von 8:30 – 16:00 Uhr und am Freitag von 9:30 – 14:30 Uhr.

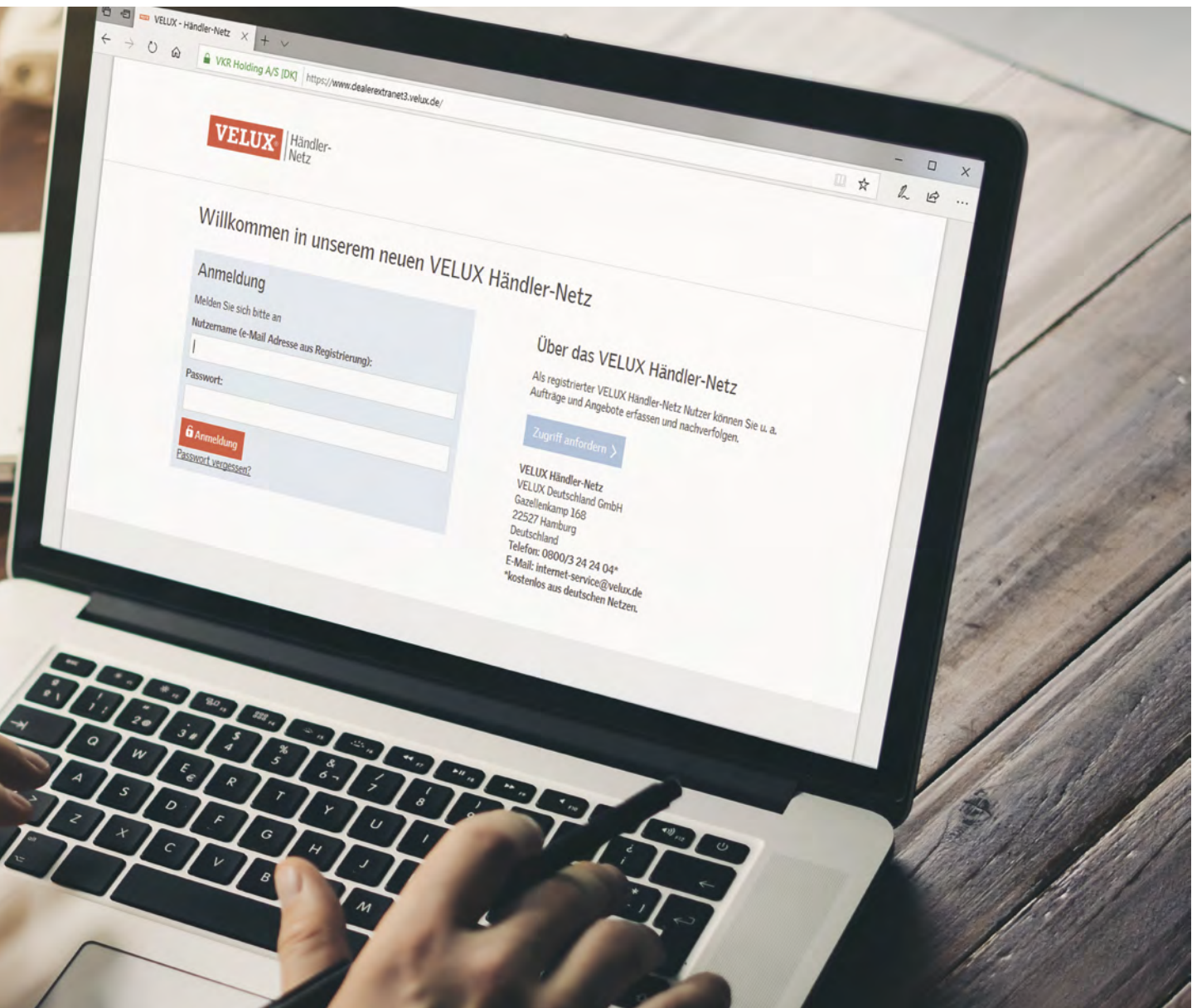

### Komfortable Produktbestellung

- Zwischengespeicherte Angebote lassen sich direkt in eine Produktbestellung umwandeln und an VELUX senden – das spart Zeit
- Alternativ können Bestellungen über eine CSV-Datei direkt hochgeladen werden
- Optimale Nutzung von Mengenrabatten im Sortiment A und C durch automatische Vorschläge für Mengenerhöhungen



### Volle Transparenz mit der Sendungsverfolgung

Sie können jederzeit den aktuellen Status Ihrer Bestellung einsehen



### Einfache Angebotserstellung

- Schnelle Erfassung von Artikeln durch integrierte Eingabevorschläge oder „eigene Favoriten“
- Zugriff auf das komplette VELUX Standard-Sortiment inkl. Ersatzteilen
- Angebote können zwischengespeichert und für Ihre Kunden als PDF heruntergeladen werden



### Praktische Formulare

Online ausfüllbare PDF-Formulare erleichtern Ihnen z. B. die Bestellung von Sondermaß-Fenstern wie das GPU X99 oder die Anmeldung von Warenrücknahmen

1	Automatische Produkte
2	Lichtlösungen
3	Dachfenster, Zubehör
4	Modernisierung, Austausch
5	Anschlussprodukte, Eindeckrahmen
6	Innenlüfter
7	Böhliden, Holzschutz, Markisen
8	Sonnen- und Insekten-schutz
9	Flachdach-Lösungen
10	Tageslicht-Spot
11	RWA-Fenster, Zubehör
12	Services
13	Weitere Infos



# Weitere Informationen

## Sonderfertigungen

Fenster und Eindeckrahmen in Sondermaßen	334
Innenfutter für Austauschfenster	336
Innenfutter für Lichtlösung DACHTERRASSE und für Fenster eingebaut mit Kombi-Eindeckrahmen	337
Sonnenschutz und Rollläden für Sondermaß-Fenster	338
Bestellnummern und Preise für Sonderanfertigungen Rollläden	339
Bestellnummern und Preise für Sonderanfertigungen Hitzeschutz-Markisen und Insektenschutz-Rollo	340
Bestellnummern und Preise für Sonderfertigungen innen liegender Sonnenschutz	342

## Ersatzteile und Fenstermaße

Die wichtigsten Ersatzteilbezeichnungen	344
Die wichtigsten Fenstermaße	345

## Wissenswertes

Scheibenaufbauten im Detail – Standard-Verglasung	346
Scheibenaufbauten im Detail – Verglasungen für besondere Anforderungen	348
Erläuterung technischer Werte von Dachfenstern	350
Bei Qualität setzen wir Zeichen	352
VELUX Garantie – wir legen Wert auf Qualität	353
Allgemeine Geschäftsbedingungen	354
Lieferungen, Rücknahmen, Umtausch und Stornierungen	354
Kundendienstbedingungen	354
Farbübersichten Rollläden, Hitzeschutz-Markisen, Insekten- und Sonnenschutz	355
Größenraster	358

1

Automatische Produkte

2

Lichtlösungen

3

Dachfenster, Zubehör

4

Modernisierung, Austausch

5

Anschlussprodukte, Eindeckrahmen

6

Innenfutter

7

Rollläden, Hitzeschutz-Markisen

8

Sonnen- und Insektenschutz

9

Flachdach-Lösungen

10

Tageslicht-Spot

11

RWA-Fenster, Zubehör

12

Services

13

Weitere Infos

# Fenster und Eindeckrahmen in Sondermaßen

Bei Bestellungen immer alle Begrenzungen berücksichtigen

Montage einzeln  
oder in Kombination

Blendrahmen-Außenmaße  
472 – 1650 mm

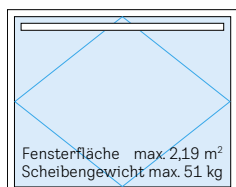

550 – 1800 mm

**GGL XK99 Schwingfenster**  
mit Lüftungsklappe und Markisenkasten

Montage direkt Blendrahmen an Blendrahmen  
unterhalb eines Fensters

Blendrahmen-Außenmaße  
472 – 1650 mm

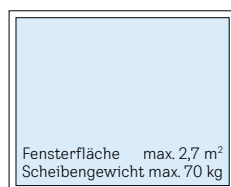

460 – 1740 mm

**GIL XK99 Zusatzelement DACHSCHRÄGE**  
ohne Öffnungsfunktion,  
ohne Lüftungsklappe und Markisenkasten

Blendrahmen-Außenmaße  
472 – 1340 mm

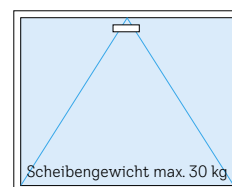

500 – 1374 mm

**VFE XK99 Zusatzelement WAND**  
mit Kippfunktion,  
unter 60 cm Höhe, feststehend

## Fenster in Sondermaßen: GGL, GIL

🕒 Lieferzeit 15 AT gilt nur für GGL 2070, andere Ausführungen auf Anfrage

	Blendrahmen- Außenmaß	Breite in mm								
		Höhe in mm	472-552	553-662	663-702	703-782	783-944	945-1142	1143-1342	1343-1650
☞ <b>Schwingfenster</b>		550-780	687,-	740,-	774,-	808,-	885,-	991,-	1.099,-	1.255,-
	Holz weiß lackiert oder Holz klar lackiert, Alu, einbrennlackiert grau	781-980	784,-	837,-	871,-	910,-	982,-	1.084,-	1.193,-	1.345,-
	<b>GGL XK99 _070 THERMO</b>	981-1180	890,-	946,-	980,-	1.015,-	1.091,-	1.193,-	1.300,-	1.454,-
		1181-1400	1.008,-	1.062,-	1.095,-	1.130,-	1.206,-	1.307,-	1.415,-	1.569,-
		1401-1602	1.119,-	1.171,-	1.206,-	1.241,-	1.317,-	1.418,-	1.528,-	1.680,-
		1603-1800	1.226,-	1.282,-	1.312,-	1.349,-	1.425,-	1.528,-	1.634,-	1.786,-
☞ <b>Schwingfenster</b>		550-780	968,-	1.049,-	1.095,-	1.149,-	1.255,-	1.402,-	1.558,-	1.777,-
	Holz weiß lackiert oder Holz klar lackiert, Alu, einbrennlackiert grau	781-980	1.128,-	1.207,-	1.255,-	1.306,-	1.414,-	1.561,-	1.718,-	1.938,-
	<b>GGL XK99 _066 ENERGIE PLUS</b>	981-1180	1.285,-	1.363,-	1.411,-	1.464,-	1.570,-	1.718,-	1.874,-	2.092,-
		1181-1400	1.451,-	1.529,-	1.575,-	1.627,-	1.734,-	1.883,-	2.038,-	2.260,-
		1401-1602	1.611,-	1.688,-	1.734,-	1.787,-	1.894,-	2.043,-	2.198,-	2.419,-
		1603-1800	1.767,-	1.843,-	1.890,-	1.944,-	2.051,-	2.198,-	2.354,-	2.570,-
<b>Zusatzelement DACHSCHRÄGE</b>		400-780	677,-	733,-	767,-	805,-	882,-	989,-	1.099,-	1.257,-
	Holz weiß lackiert oder Holz klar lackiert, Alu, einbrennlackiert grau	781-980	811,-	869,-	902,-	940,-	1.018,-	1.123,-	1.237,-	1.394,-
	<b>GIL XK99 _070 THERMO</b>	981-1180	925,-	981,-	1.014,-	1.054,-	1.130,-	1.237,-	1.348,-	1.504,-
		1181-1400	1.043,-	1.099,-	1.134,-	1.171,-	1.251,-	1.353,-	1.468,-	1.625,-
		1401-1602	1.158,-	1.215,-	1.250,-	1.286,-	1.364,-	1.471,-	1.582,-	1.737,-
		1603-1800	1.245,-	1.301,-	1.336,-	1.374,-	1.451,-	1.557,-	1.669,-	1.826,-
<b>Zusatzelement DACHSCHRÄGE</b>		400-780	975,-	1.057,-	1.103,-	1.159,-	1.270,-	1.424,-	1.585,-	1.812,-
	Holz weiß lackiert oder Holz klar lackiert, Alu, einbrennlackiert grau	781-980	1.169,-	1.253,-	1.299,-	1.353,-	1.467,-	1.618,-	1.779,-	2.007,-
	<b>GIL XK99 _066 ENERGIE PLUS</b>	981-1180	1.331,-	1.412,-	1.461,-	1.516,-	1.626,-	1.779,-	1.941,-	2.167,-
		1181-1400	1.502,-	1.585,-	1.631,-	1.688,-	1.799,-	1.951,-	2.113,-	2.339,-
		1401-1602	1.669,-	1.749,-	1.798,-	1.852,-	1.964,-	2.116,-	2.277,-	2.503,-
		1603-1800	1.793,-	1.874,-	1.922,-	1.976,-	2.089,-	2.238,-	2.404,-	2.629,-

## Fenster in Sondermaßen: VFE

🕒 Lieferzeit auf Anfrage

	Blendrahmen- Außenmaß	Breite in mm							
		Höhe in mm	472-549	550-659	660-702	703-779	780-939	940-1139	1140-1340
<b>Zusatzelement WAND</b>		550-780	841,-	911,-	950,-	996,-	1.091,-	1.220,-	1.355,-
	Holz weiß lackiert oder Holz klar lackiert, Alu, einbrennlackiert grau	781-978	990,-	1.060,-	1.097,-	1.145,-	1.240,-	1.368,-	1.504,-
	<b>VFE XK99 _070 THERMO</b>	979-1180	1.125,-	1.193,-	1.235,-	1.282,-	1.375,-	1.504,-	1.640,-
		1181-1400	1.257,-	1.327,-	1.368,-	1.413,-	1.507,-	1.637,-	1.774,-
<b>Zusatzelement WAND</b>		550-780	1.210,-	1.309,-	1.368,-	1.435,-	1.571,-	1.757,-	1.954,-
	Holz weiß lackiert oder Holz klar lackiert, Alu, einbrennlackiert grau	781-978	1.425,-	1.525,-	1.582,-	1.650,-	1.785,-	1.969,-	2.167,-
	<b>VFE XK99 _066 ENERGIE PLUS</b>	979-1180	1.619,-	1.719,-	1.777,-	1.845,-	1.980,-	2.167,-	2.362,-
		1181-1374	1.812,-	1.911,-	1.969,-	2.036,-	2.172,-	2.357,-	2.554,-

Für \_ Ziffer der gewünschten Fensterrahmen-Ausführung angeben: 2 = Holz, weiß lackiert, 3 = Holz, klar lackiert.

## Eindeckrahmen in Sondermaßen

	Blendrahmen-Außenmaß	Breite in mm								
		Höhe in mm	472-552	553-662	663-702	703-782	783-944	945-1142	1143-1342	1343-1650
<b>Einzel-Eindeckrahmen XK99</b>										
EDZ	Ziegel	550-780	144,-	151,-	154,-	160,-	176,-	190,-	206,-	229,-
EDW	Ziegel hoch/Welle	781-980	159,-	170,-	175,-	181,-	192,-	206,-	224,-	244,-
EDS	Schiefer Stehfalz	981-1180	180,-	185,-	190,-	196,-	207,-	224,-	239,-	262,-
EDB	Biberschwanz	1181-1400	195,-	201,-	207,-	214,-	225,-	239,-	256,-	279,-
EDL	Schiefer Schichtstück	1401-1602	210,-	222,-	225,-	230,-	240,-	257,-	274,-	295,-
<b>Ausführung 1000</b>	Aluminium inkl. Anschlusschürze BFX	1603-1800	228,-	237,-	240,-	245,-	257,-	274,-	289,-	311,-
<b>Kombi-Eindeckrahmen XK99</b>										
EKW	Ziegel hoch/Welle	550-780	143,-	155,-	159,-	170,-	186,-	205,-	232,-	261,-
EKS	Schiefer Stehfalz	781-980	167,-	181,-	186,-	193,-	208,-	232,-	253,-	285,-
EKB	Biberschwanz	981-1180	189,-	201,-	205,-	217,-	233,-	253,-	279,-	309,-
EKL	Doppeldeckung	1181-1400	214,-	228,-	234,-	242,-	256,-	280,-	300,-	336,-
EKX	Schiefer Schichtstück	1401-1602	238,-	250,-	256,-	265,-	281,-	304,-	326,-	356,-
<b>Ausführung 000_</b>	Aluminium	1603-1800	260,-	273,-	281,-	288,-	304,-	326,-	346,-	383,-

🕒 Lieferzeit 15 AT gilt nur für EDZ 0000, andere Ausführungen auf Anfrage

Für \_ die Ausführungskennziffer 1-7 für Kombi-Eindeckrahmen ergänzen (je nach Lage des Elements), siehe ab Seite 158

Alle Preise sind UVP in Euro ohne MwSt.

### Bestellhinweis für Austausch-Situationen

Breite

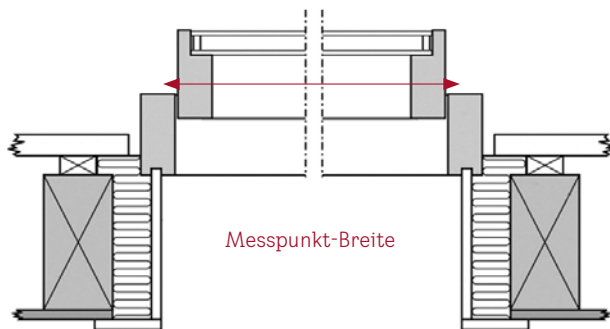

Innenfutter-Nutmaß des alten Fensters an der engsten Stelle messen. Für die Bestellung wird das Blendrahmen-Außenmaß benötigt: Breite des Innenfutter-Nutmaß + 56 mm.

Höhe

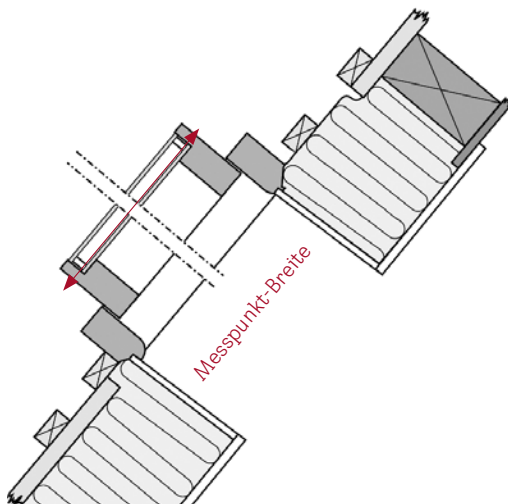

Innenfutter-Nutmaß des alten Fensters an der engsten Stelle messen. Für die Bestellung wird das Blendrahmen-Außenmaß benötigt: Höhe des Innenfutter-Nutmaß + 59 mm.

### Hinweise

- Fenster in Sondermaßen liefern wir auch in Kupfer, Titanzink: Aufpreis auf Aluminiumausführung 442,- €
- Eindeckrahmen und Kombi-Eindeckrahmen in Sondermaßen und Sonderformen liefern wir auch in Kupfer, Titanzink: Aufpreis auf Aluminiumausführung 144,- € je Element. Alu Color (außer EKE): Preis auf Anfrage
- Der Adapterrahmen ELX ist separat zu bestellen und nicht inklusive
- Abstände für Fenster-Kombinationen: nebeneinander: 10, 12, 14, 16 cm, übereinander: 10 oder 25 cm
- Bitte beachten Sie bei der Bestellung von Sonnenschutz und Rollläden in Sonderanfertigung die Maßbegrenzungen auf den Seiten 338 - 338

Weitere Informationen unter [velux.de/info/...](http://velux.de/info/...)

6039 ELX Adapterrahmen im Sondermaß

# Innenfutter für Austauschfenster

Für Fenster des VELUX Deutschland-Sortiments bis 1991 und für deren Austauschfenster

<b>Fenstergröße</b>		<b>021</b>	<b>023</b>	<b>033</b>	<b>035</b>	<b>043</b>	<b>045</b>	<b>047</b>	⌚ AT
Blendrahmen-Außenmaße der Fenster in cm		54x83	54x103	64x103	64x123	74x103	74x123	74x143	
<b>Austauschfenster VU/VKU</b>		<b>Y21</b>	<b>Y23</b>	<b>Y33</b>	<b>Y35</b>	<b>Y43</b>	<b>Y45</b>	<b>Y47</b>	
Blendrahmen-Außenmaße der Fenster in cm		55x84	55x104	65x104	65x124	75x104	75x124	75x144	
LSB 2000	30 cm, Kunststoff, weiß, Abdeckleisten weiß foliert, inklusive Dampfsperrschürze BBX	325,-	342,-	366,-	408,-	386,-	430,-	473,-	5/15 <sup>1</sup>
LSC 2000	40 cm, Kunststoff, weiß, Abdeckleisten weiß foliert, inklusive Dampfsperrschürze BBX	397,-	431,-	459,-	512,-	485,-	538,-	593,-	15
LSD 2000	50 cm, Kunststoff, weiß, Abdeckleisten weiß foliert, inklusive Dampfsperrschürze BBX	538,-	615,-	653,-	727,-	691,-	769,-	846,-	<sup>2</sup>

<b>Fenstergröße</b>		<b>065</b>	<b>067</b>	<b>085</b>	<b>087</b>	<b>089</b>	<b>107</b>	<b>109</b>	⌚ AT
Blendrahmen-Außenmaße der Fenster in cm		94x124	94x144	114x124	114x144	114x164	134x144	134x164	
<b>Austauschfenster VU/VKU</b>		<b>Y65</b>	<b>Y67</b>	<b>Y85</b>	<b>Y87</b>	<b>Y89</b>	<b>Y97</b>	<b>Y99</b>	
Blendrahmen-Außenmaße der Fenster in cm		93x124	93x144	113x124	113x144	113x164	133x144	133x164	
LSB 2000	30 cm, Kunststoff, weiß, Abdeckleisten weiß foliert, inklusive Dampfsperrschürze BBX	468,-	511,-	511,-	553,-	597,-	597,-	642,-	5/15 <sup>1</sup>
LSC 2000	40 cm, Kunststoff, weiß, Abdeckleisten weiß foliert, inklusive Dampfsperrschürze BBX	587,-	643,-	643,-	697,-	749,-	749,-	806,-	15
LSD 2000	50 cm, Kunststoff, weiß, Abdeckleisten weiß foliert, inklusive Dampfsperrschürze BBX	814,-	916,-	913,-	991,-	1.069,-	1.071,-	1.148,-	<sup>2</sup>

Für Fenster des VELUX Sortiments 1991 – 2001 in den Größen 102 – 206

<b>Fenstergröße</b>		<b>102</b>	<b>104</b>	<b>204</b>	<b>206</b>	⌚ AT
Blendrahmen-Außenmaße der Fenster in cm		55x78	55x98	66x98	66x118	
LSB 2000	30 cm, Kunststoff, weiß, Abdeckleisten weiß foliert, inklusive Dampfsperrschürze BBX	351,-	372,-	389,-	415,-	25
LSC 2000	40 cm, Kunststoff, weiß, Abdeckleisten weiß foliert, inklusive Dampfsperrschürze BBX	409,-	434,-	453,-	483,-	25

Alle Preise sind UVP in Euro ohne MwSt.

## Hinweise

- Für alle anderen Fenstergrößen 304 – 810 können die Standard-Innenfutter auf Seite 194 verwendet werden



<sup>1</sup> Die Größen Y45 und Y85 = 5 AT Lieferzeit

<sup>2</sup> Lieferzeit auf Anfrage

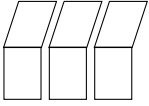

# Innenfutter für Lichtlösung DACHTERRASSE und für Fenster eingebaut mit Kombi-Eindeckrahmen

Bei der Bestellung müssen angegeben werden:  
Fenstergröße, Typ des Grundelements und Größenbezeichnung

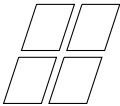
			<p><b>Innenfutter</b> für Dachdicken von 17 bis 33, 43 bzw. 53 cm</p> <p>Kunststoff, weiß, Abdeckleisten weiß foliert, inkl. Dampfspererschürze BBX</p>
<p><b>DACHTERRASSE GEL</b></p> <p>Bei der Bestellung bitte immer die Dachneigung angeben!</p>		<p>Für VELUX Lichtlösung DACHTERRASSE, bestehend aus einer Einheit (Bestehend aus GEL und VEA-, VEB- oder VEC-Element in Einzelkombination). Für mehrere nebeneinander eingebaute Elemente mit 10 cm Blendrahmen-Abstand können einzelne Innenfutter XK11 verwendet werden.</p>	<p>Bestellhinweise, Preise und Lieferzeiten siehe Infodokument <a href="http://velux.de/info/6333">velux.de/info/6333</a></p>
<p><b>DUO</b></p>		<p>Für 2 Fenster nebeneinander eingebaut in der DUO Lösung ab Mai 2021</p>	<p>Bestellhinweise, Preise und Lieferzeiten siehe Infodokument <a href="http://velux.de/info/6333">velux.de/info/6333</a></p>
<p><b>Fenster in Kombinationen</b></p>		<p>Für Fenster nebeneinander, übereinander oder in einer Kassette mit a-Abstand 10, 12, 14 oder 16 cm und/oder b-Abstand 10 bzw. 25 cm können immer einzelne Innenfutter verwendet werden (bauseitige Anpassung), siehe <a href="http://velux.de/info/7035">velux.de/info/7035</a></p>	<p>Siehe Preise und Lieferzeiten der Innenfutter-Grundelemente auf Seite 194</p>

Weitere Informationen unter [velux.de/info/...](http://velux.de/info/...)

7035 Innenfutter für den Einbau von VELUX Fenstern in Kombination neben- und übereinander

Automatische Produkte	1
Lichtlösungen	2
Dachfenster, Zubehör	3
Modernisierung, Austausch	4
Anschlussprodukte, Eindeckrahmen	5
Innenfutter	6
Begleitend, Ersatzschutz, Markisen	7
Sonnen- und Insektenschutz	8
Flachdach-Lösungen	9
Tageslicht-Spot	10
RWA-Fenster, Zubehör	11
Services	12
Weitere Infos	13

# Sonnenschutz und Rollläden für Sondermaß-Fenster

## Bestellhinweise

- Auch für Sondermaß-Fenster sind passende Sonnenschutzprodukte und Rollläden erhältlich. Es ist kein Ausmessen erforderlich, denn zur Ermittlung von Preis und Bestellnummer finden Sie die benötigten Angaben auf dem Typenschild

## Typenschild

- Auf dem Typenschild von VELUX Dachfenstern in Sondermaßen sind Maßangaben enthalten für:
  - A** Innen liegenden Sonnenschutz und Hitzeschutz-Markisen mit Haltekrallen Flügel-Lichtmaß  $X \times Y$  in cm
  - B** Automatische Rollläden und Markisen Blendrahmen-Außenmaß  $W \times H$  in cm

## Bestellnummer ermitteln

- Auf der nebenstehenden Seite sind die Bestellnummern je Fenstertyp angegeben. Die Bestellnummern um die Dekor- oder Ausführungskennziffer ergänzen, fertig

## Preise

- Die Preise auf den Seiten 341 – 343 werden in der Regel bei innen liegendem Sonnenschutz und Hitzeschutz-Markisen mit Haltekrallen anhand des Flügel-Lichtmaßes und bei außen liegenden Rollläden und Hitzeschutz-Markisen am Blendrahmen-Außenmaß ermittelt. Bei den Abmessungen, in denen keine Preisangabe enthalten ist, ist das Produkt nicht verfügbar

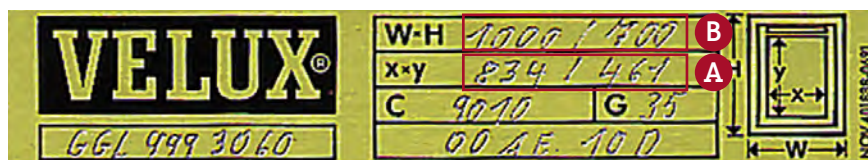
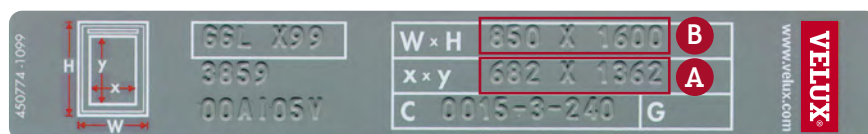
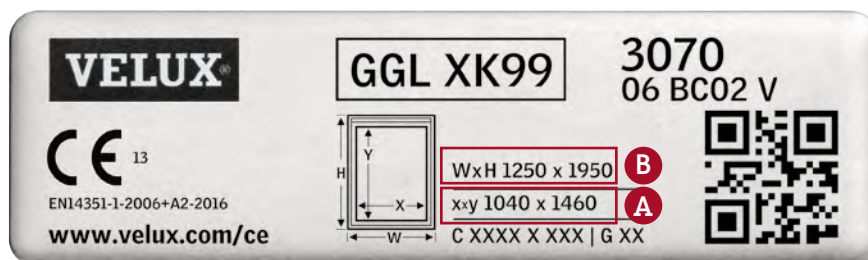

Benötigte Angaben (Beispiel):



- A** DKL XK99 1100S für GGL XK99 mit Flügel-Lichtmaß (x) 1040 x (y) 1460
- B** SSL X99 0000 für GGL X99 0000 mit Blendrahmen-Außenmaß (W) 850 x (H) 1600

# Bestellnummern und Preise für Sonderanfertigungen Rollläden

## Bestellnummern für Rollläden

Fenstertyp	Fenstergröße	Solar			Elektro		
		Dunkelgrau 0000	Hellgrau 0700	Kupfer 0100	Dunkelgrau 0000	Hellgrau 0700	Kupfer 0100
GGL	XK99	SSL XK99...	SSL XK99...	SSL XK99...	SML XK99...	SML XK99...	SML XK99...
	X99	SSL X99...	SSL X99...	SSL X99...	SML X99...	SML X99...	SML X99...

## Preise für Rollläden

	Blendrahmen-Außenmaß Höhe in mm	Breite in mm						
		472-552	553-662	663-702	703-782	783-944	945-1142	1143-1342
 <b>Solar-Rollläden</b>	550-780	505,-	534,-	556,-	575,-	612,-	664,-	727,-
Ausführung Dunkelgrau <sup>1,2</sup> (SSL___0000)	781-980	571,-	599,-	621,-	642,-	678,-	730,-	793,-
 Lieferzeit 15 AT	981-1180	636,-	660,-	684,-	701,-	736,-	793,-	851,-
	1181-1400	700,-	725,-	749,-	763,-	801,-	856,-	915,-
	1401-1602	763,-	783,-	801,-	829,-	863,-	917,-	980,-
	1603-1800	825,-	837,-	850,-	890,-	924,-	988,-	1.040,-

Alle Preise sind UVP in Euro ohne MwSt.

### Bestellhinweise

- Sonnenschutz und Rollläden für Klapp-Schwingfenster GPU im Sondermaß finden Sie ab Seite 134
- Elektrische Sonnenschutzprodukte und Rollläden benötigen eine Steuereinheit KUX 110 oder den Anschluss an ein Elektrofenster
- Wenn das Feld für die jeweilige Größe nicht gefüllt ist, ist dieses Produkt nicht in der gewünschten Größe verfügbar

<sup>1</sup> Farboptionen Hellgrau oder Kupfer auf Anfrage. Auch lieferbar in der Ausführung Alu Color (in fast jedem RAL- oder NCS-Farbtönen lieferbar), Lamellen in Aluminium, grau NCS S 7500-N, Aufpreis 470,- € ohne MwSt.

<sup>2</sup> Auch als VELUX Elektro-Rollläden abzüglich 120,- € ohne MwSt. erhältlich. Die Steuereinheit KUX 110 muss außerdem gesondert bestellt werden

1	Automatische Produkte
2	Lichtlösungen
3	Dachfenster, Zubehör
4	Modernisierung, Austausch
5	Anschlussprodukte, Eindeckrahmen
6	Innenflügel
7	Rollläden, Heizschutz, Markisen
8	Sonnen- und Insektenschutz
9	Flachdach-Lösungen
10	Tageslicht-Spot
11	RWA-Fenster, Zubehör
12	Services
13	Weitere Infos

# Bestellnummern und Preise für Sonderanfertigungen Hitzeschutz-Markisen und Insektenschutz-Rollo

## Bestellnummern für Hitzeschutz-Markisen Verdunkelung

Fenstertyp	Fenstergröße	Solar
<b>GGL</b>	XK99	SSS XK99...
	X99	SSS X99...
	999	
<b>VL</b>	X99	
	999	
<b>VL Y, VU Y, VKU Y</b>	X99	SSS X99...









## Bestellnummern für Hitzeschutz-Markisen Tageslicht

Fenstertyp	Fenstergröße	Manuell mit Haltekralen	Solar	Elektro
<b>GGL</b>	XK99	MHL XK99...	MSL XK99...	MML XK99...
	X99	MHL X99...	MSL X99...	MML X99...
	999	MHL X99...		
<b>VL</b>	X99	MHL X99		
	999	MH 999...		
<b>VL Y, VU Y, VKU Y</b>	X99		MSL X99...	MML X99...

## Bestellnummern für Insektenschutz-Rollo

Fenstertyp	Fenstergröße	Manuell
<b>Alle Fenster</b>	Bei der Bestellung muss der Dachausschnitt angegeben werden	ZIL XK99...

## Preise für Hitzeschutz-Markisen

	Flügel-Lichtmaß	Breite in mm							
		Höhe in mm	305-382	383-492	493-535	536-612	613-772	773-972	973-1172
 <b>Hitzeschutz-Markisen Tageslicht MHL/MH</b> Manuell  Lieferzeit 8 AT	313-542	66,-	76,-	88,-	100,-	117,-	143,-	182,-	219,-
	543-740	97,-	122,-	132,-	144,-	163,-	189,-	227,-	265,-
	741-995	140,-	172,-	184,-	196,-	212,-	240,-	278,-	316,-
	996-1215		200,-	211,-	222,-	240,-	266,-	316,-	353,-
	1216-1362		218,-	232,-	243,-	267,-	292,-	340,-	
	1363-1620		229,-	243,-	254,-	280,-	303,-	353,-	
 <b>Hitzeschutz-Markisen Tageslicht MSL</b> Solar+  Lieferzeit 15 AT	550-780		356,-	394,-	407,-	431,-	472,-	515,-	
	781-980		399,-	439,-	452,-	477,-	520,-	563,-	
	981-1232		439,-	483,-	497,-	521,-	562,-	605,-	
	1233-1452		481,-	527,-	541,-	565,-	606,-	651,-	
	1453-1600		519,-	566,-	586,-	610,-	652,-	694,-	
	1601-1800		554,-	605,-	627,-	653,-	694,-		
 <b>Hitzeschutz-Markisen Verdunkelung SSS</b> Solar  Lieferzeit 15 AT	550-780		425,-	472,-	488,-	517,-	567,-	618,-	
	781-978		479,-	526,-	543,-	571,-	621,-	674,-	
	979-1232		526,-	579,-	595,-	622,-	673,-	725,-	
	1233-1452		577,-	631,-	647,-	677,-	726,-	780,-	
	1453-1600		620,-	678,-	701,-	730,-	782,-	833,-	
	1601-1800		664,-	725,-	751,-	783,-	833,-		
 <b>Insektenschutz</b>  Lieferzeit 20 AT  <b>Achtung</b> Für die Bestellung ist das Dachausschnitt-Maß erforderlich.	150-312		112,-	128,-	147,-	170,-	211,-	242,-	
	313-940		179,-	194,-	212,-	237,-	276,-	308,-	
	941-1220		253,-	269,-	288,-	311,-	352,-	383,-	
	1221-1420		293,-	310,-	327,-	353,-	392,-	423,-	
	1421-1562		320,-	339,-	355,-	380,-	420,-	450,-	
	1563-1620		339,-	355,-	371,-	397,-	436,-	468,-	
	1621-2400		407,-	424,-	441,-	467,-	505,-	538,-	

Alle Preise sind UVP in Euro ohne MwSt.

### Bestellhinweise

- Elektrische Sonnenschutzprodukte und Rollläden benötigen eine Steuereinheit KUX 110 oder den Anschluss an ein Elektrofenster. Die KUX 110 muss gesondert bestellt werden
- Wenn das Feld für die jeweilige Größe nicht gefüllt ist, ist dieses Produkt nicht in der gewünschten Größe verfügbar

<sup>1</sup> Ebenfalls als VELUX Elektro-Hitzeschutz-Markise MML X(K)99 erhältlich, abzgl. 65,- € (ohne MwSt.). In dieser Variante auch in der Breite 472-549 mm erhältlich, Preis auf Anfrage

# Bestellnummern und Preise für Sonderanfertigungen innen liegender Sonnenschutz

## Bestellnummern für Verdunkelungs-Rollos und Sichtschutz-Rollos

Fenstertyp	Fenstergröße	Verdunkelungs-Rollos			Sichtschutz-Rollos			Manuell mit Haltekrallen
		Manuell	Solar	Elektro	Manuell	Solar	Elektro	
<b>GGL</b>	XK99	DKL XK99...S	DSL XK99...S	DML XK99...S	RFL XK99...S	RSL XK99...S	RML XK99...S	RHL XK99...
<b>GGL, GIA, GIL, GIV, VFA/B/E, VL Y</b>	X99	DKL X99...S	DSL X99...S	DML X99...S	RFL X99...S	RSL X99...S	RML X99...S	RHL X99... RHL 999...
<b>GGL</b>	999	DKL XK99...S						RHL 999...
<b>VL</b>	Z01-Z53	DKL X99...S	DSL X99...S	DML X99...S	RFL X99...S	RSL X99...S	RML X99...S	RHL X99...

## Bestellnummern für Plissees, Wabenplissees und Jalousien

Fenstertyp	Fenstergröße	Plissees			Wabenplissees			Jalousien
		Manuell	Solar	Elektro	Manuell	Solar	Elektro	Manuell
<b>GGL</b>	XK99	FHL XK99...S	FSL XK99...S	FML XK99...S	FHC XK99...S	FSC XK99...S	FMC XK99...S	PAL XK99...S
<b>GGL, GIA, GIL, GIV, VFA/B/E, VL Y (nicht für VU Y)</b>	X99	FHL X99...S	FSL X99...S	FML X99...S	FHC X99...S	FSC X99...S	FMC X99...S	PAL X99...S
<b>VL</b>	Z01-Z53	FHL X99...S	FSL X99...S	FML X99...S	FHC X99...S	FSC X99...S	FMC X99...S	PAL X99...S



Preise für innen liegenden Sonnenschutz

	Flügel-Lichtmaß Höhe in mm	Breite in mm						
		305-382	383-492	493-599	600-699	700-899	900-1172	1173-1580
<b>Verdunkelungs-Rollos DKL/ Sichtschutz-Rollos RFL</b> Manuell mit Seitenschienen <sup>1,2,3,4</sup> ⌚ Lieferzeit 8 AT	313-795	135,-	149,-	164,-	179,-	201,-	233,-	
	796-1220		212,-	229,-	243,-	265,-	296,-	
	1221-1420			263,-	277,-	296,-	330,-	
	1421-1562			287,-	301,-			
	1563-1620				315,-			
<b>Sichtschutz-Rollos RHL</b> Manuell mit Haltekrallen Nur in Standardfarben erhältlich ⌚ Lieferzeit 8 AT	158-312	36,-	41,-	48,-	54,-	64,-	80,-	100,-
	313-995	60,-	66,-	72,-	79,-	88,-	103,-	125,-
	996-1220		93,-	102,-	107,-	117,-	131,-	137,-
	1221-1420		107,-	116,-	123,-	131,-	145,-	
	1421-1562		119,-	127,-	134,-	141,-	154,-	
1563-1620		125,-	131,-	140,-	144,-	158,-		
<b>Plissees</b> Manuell <sup>1,2,5,6</sup> ⌚ Lieferzeit 15 AT	313-795	162,-	179,-	197,-	215,-	241,-	280,-	
	796-1220	233,-	254,-	275,-	292,-	318,-	355,-	
	1221-1420	271,-	293,-	316,-	332,-	355,-	396,-	
	1421-1562	299,-	322,-	344,-	361,-	382,-		
	1563-1620	313,-	337,-	356,-	378,-	394,-		
<b>Wabenplissees</b> Manuell <sup>1,2,5,6</sup> ⌚ Lieferzeit 15 AT	313-795	176,-	193,-	213,-	231,-	261,-	303,-	
	796-1220	253,-	276,-	297,-	315,-	343,-	386,-	
	1221-1420	293,-	317,-	341,-	359,-	386,-	428,-	
	1421-1562	322,-	348,-	372,-	393,-	413,-		
	1563-1620	339,-	365,-	389,-	408,-	424,-		
<b>Jalousien</b> Manuell ⌚ Lieferzeit 20 AT	313-995	176,-	193,-	213,-	231,-	261,-	303,-	
	996-1220		276,-	297,-	315,-	343,-	386,-	
	1221-1420			341,-	359,-	386,-	428,-	
	1421-1562			372,-	393,-	413,-		
	1563-1620			389,-	408,-	424,-		

Alle Preise sind UVP in Euro ohne MwSt.

Bestellhinweise

- Elektrische Sonnenschutzprodukte benötigen eine Steuereinheit KUX 110 oder den Anschluss an ein Elektrofenster. Bei Montage auf ein manuelles Fenster muss zusätzlich ein Kabelset ZOZ 241 für die Größen XK99 bzw. ein ZOZ 243 für die Größe X99 bestellt werden
- Preise und Lieferzeiten mit weißen Schienen sind identisch der alufarbenen Variante. Nicht verfügbar für RHL Sichtschutz-Rollos mit Haltekrallen
- Wenn das Feld für die jeweilige Größe nicht gefüllt ist, ist dieses Produkt nicht in der gewünschten Größe verfügbar

<sup>1</sup> Ebenfalls als elektrische Sonnenschutzprodukte erhältlich zzgl. 98,- € ohne MwSt. Die Steuereinheit KUX 110 muss außerdem gesondert bestellt werden. Die Lieferzeit beträgt dann 10 AT  
<sup>2</sup> Ebenfalls als solarbetriebene Sonnenschutzprodukte erhältlich zzgl. 108,- € ohne MwSt. Die Lieferzeit beträgt dann 10 AT  
<sup>3</sup> Für VELUX Solar-Verdunkelungs- und -Sichtschutz-Rollos bestehen folgende Größeneinschränkungen im Vergleich zu den manuellen Produkten: Verfügbar erst ab der Breite 306,4 mm, im Breitenraster 383 – 492 mm nur verfügbar bis max. 1200 mm Höhe, im Breitenraster 600 – 699 mm nur verfügbar bis max. 1617 mm Höhe  
<sup>4</sup> Für VELUX Elektro-Verdunkelungs- und -Sichtschutz-Rollos bestehen folgende Größeneinschränkungen im Vergleich zu den manuellen Produkten: Nicht verfügbar in der Breite 305 – 382 mm, im Breitenraster 383 – 492 mm nur verfügbar bis max. 1200 mm Höhe, im Breitenraster 600 – 699 mm nur verfügbar bis max. 1617 mm Höhe  
<sup>5</sup> Für VELUX Solar-Plissees und -Wabenplissees bestehen folgende Größeneinschränkungen im Vergleich zu den manuellen Produkten: Verfügbar erst ab der Breite 306,4 mm  
<sup>6</sup> Für VELUX Elektro-Plissees und -Wabenplissees bestehen folgende Größeneinschränkungen im Vergleich zu den manuellen Produkten: Nicht verfügbar in der Breite 305 – 382 mm

Automatische Produkte	1
Lichtlösungen	2
Dachfenster, Zubehör	3
Modernisierung, Austausch	4
Anschlussprodukte, Eindeckrahmen	5
Innerflüter	6
Begleiden, Insektenschutz, Markisen	7
Sonnen- und Insektenschutz	8
Flachdach-Lösungen	9
Tageslicht-Spot	10
RWA-Fenster, Zubehör	11
Services	12
Weitere Infos	13

# Die wichtigsten Ersatzteilbezeichnungen

Für Ersatzteilbestellungen können Sie die Bezeichnungen der wichtigsten Teile unserer Fenster den nachfolgenden Abbildungen entnehmen: Die Angaben „links“ und „rechts“ sind von innen gesehen!

## GGU, GGL, VU, VL



## Produktionscodes

Beispiel	AN	10
Fertigungsjahr		Fertigungsmonat
AK =	2001	01 = Januar
AM =	2002	02 = Februar
AN =	2003	03 = März
AP =	2004	04 = April
AR =	2005	05 = Mai
AS =	2006	06 = Juni
AT =	2007	07 = Juli
AV =	2008	08 = August
AX =	2009	09 = September
AZ =	2010	10 = Oktober
BA =	2011	11 = November
BB =	2012	12 = Dezember
BC =	2013	
BD =	2014	
BE =	2015	
BF =	2016	
BG =	2017	
BH =	2018	
BI =	2019	
BK =	2020	
BM =	2021	
BN =	2022	
BP =	2023	
BR =	2024	

## GPU, GPL, VKU



## Tipp

- Mehr Zeit für das Wesentliche durch den Ersatzteil-Shop für Endkunden
- Für kleine Schäden an VELUX Fenstern, die Ihr Kunde leicht selbst beheben kann, bieten wir die gängigsten Ersatzteile in unserem Ersatzteil-Shop an. Das spart Ihnen Zeit und Arbeit.
- Besuchen Sie unseren Ersatzteil-Shop unter [ersatzteile.veluxshop.de](http://ersatzteile.veluxshop.de)

Weitere Informationen unter [velux.de/info/...](http://velux.de/info/...)

8000 Übersichtsseite  
VELUX Ersatzteile



# Die wichtigsten Fenstermaße

Für aktuelle VELUX Fenstertypen:

GGU, GGL, GPU, GPL, GTU, GTL, GXU, GXL/GXLA/GXLB, GIU, GIL, VIU, VFE, VFA, VFB, VU, VL, VKU

Querschnitt

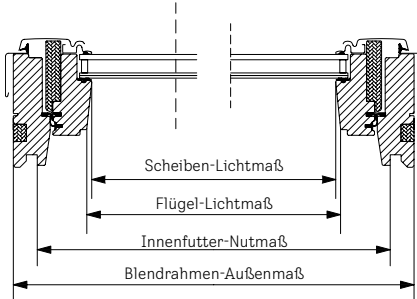

Längsschnitt

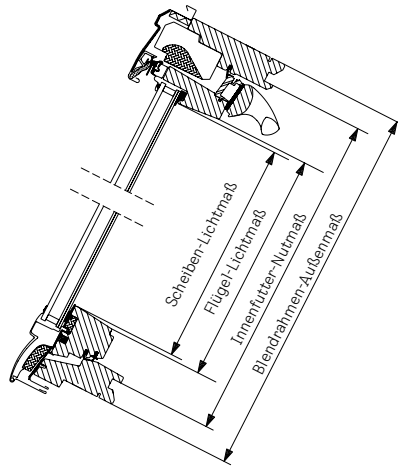

Standard-Einbau

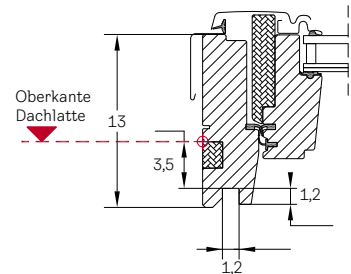

Vertiefter Einbau

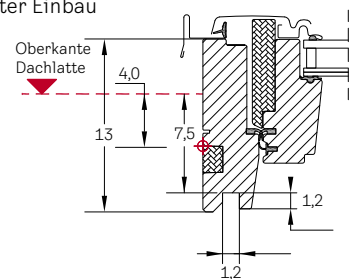

Fenstertypen

GGU, GGL, GPU, GPL, GTU, GTL, GXU, GXL/GXLA/GXLB

Fenstergrößen		CK02	CK04	CK06	FK04	FK06	FK08	MK04	MK06	MK08	MK10	MK12	PK06	PK08	PK10	SK06	SK08	SK10	UK04	UK08	UK10
Blendrahmen-Außenmaß	B	55,0	55,0	55,0	66,0	66,0	66,0	78,0	78,0	78,0	78,0	78,0	94,0	94,0	94,0	114,0	114,0	114,0	134,0	134,0	134,0
	H	78,0	98,0	118,0	98,0	118,0	140,0	98,0	118,0	140,0	160,0	180,0	118,0	140,0	160,0	118,0	140,0	160,0	98,0	140,0	160,0
Innenfutter-Nutmaß	B	49,5	49,5	49,5	60,5	60,5	60,5	72,5	72,5	72,5	72,5	72,5	88,7	88,7	88,7	108,5	108,5	108,5	128,5	128,5	128,5
	H	71,9	91,9	111,9	91,9	111,9	133,9	91,9	111,9	133,9	154,1	174,1	111,9	133,9	154,1	111,9	133,9	154,1	91,9	133,9	154,1
Flügel-Lichtmaß	B	38,3	38,3	38,3	49,3	49,3	49,3	61,3	61,3	61,3	61,3	61,3	77,5	77,5	77,5	97,3	97,3	97,3	117,3	117,3	117,3
	H	59,5	79,5	99,5	79,5	99,5	121,5	79,5	99,5	121,5	141,7	161,7	99,5	121,5	141,7	99,5	121,5	141,7	79,5	121,5	141,7
Scheiben-Lichtmaß	B	37,1	37,1	37,1	48,1	48,1	48,1	60,1	60,1	60,1	60,1	60,1	76,3	76,3	76,3	96,1	96,1	96,1	116,1	116,1	116,1
	H	58,3	78,3	98,3	78,3	98,3	120,3	78,3	98,3	120,3	140,5	160,5	98,3	120,3	140,5	98,3	120,3	140,5	78,3	120,3	140,5

Fenstertypen

GIU, GIL

VIU, VFE, VFA, VFB

Fenstergrößen		FK34	MK34	PK34	SK34	UK34	MK31	MK35	MK36	MK38	PK31	PK35	PK36	PK38	SK31	SK35	SK36	SK38	UK31	UK35	UK36	UK38
Blendrahmen-Außenmaß	B	66,0	78,0	94,0	114,0	134,0	78,0	78,0	78,0	78,0	94,0	94,0	94,0	94,0	114,0	114,0	114,0	114,0	134,0	134,0	134,0	134,0
	H	92,0	92,0	92,0	92,0	92,0	60,0	95,0	115,0	137,0	60,0	95,0	115,0	137,0	60,0	95,0	115,0	137,0	60,0	95,0	115,0	137,0
Innenfutter-Nutmaß	B	60,5	72,5	88,7	108,5	128,5	72,6	72,6	72,6	72,6	88,8	88,8	88,8	88,8	108,6	108,6	108,6	108,6	128,6	128,6	128,6	128,6
	H	87,9	87,9	87,9	87,9	87,9	56,4	91,8	111,8	133,8	56,4	91,8	111,8	133,8	56,4	91,8	111,8	133,8	56,4	91,8	111,8	133,8
Flügel-Lichtmaß	B	49,2	61,2	77,4	97,2	117,2	61,2	61,2	61,2	61,2	77,4	77,4	77,4	77,4	97,2	97,2	97,2	97,2	117,2	117,2	117,2	117,2
	H	74,0	74,0	74,0	74,0	74,0	38,7	74,1	94,1	116,1	38,7	74,1	94,1	116,1	38,7	74,1	94,1	116,1	38,7	74,1	94,1	116,1
Scheiben-Lichtmaß	B	48,1	60,1	76,3	96,1	116,1	60,3	60,3	60,3	60,3	76,5	76,5	76,5	76,5	96,3	96,3	96,3	96,3	116,3	116,3	116,3	116,3
	H	72,9	72,9	72,9	72,9	72,9	37,7	73,1	93,1	115,1	37,7	73,1	93,1	115,1	37,7	73,1	93,1	115,1	37,7	73,1	93,1	115,1

Fenstertypen

VU, VL, VKU (ab Mitte 2001)

Fenstergrößen		Y21	Y23	Y33	Y35	Y43	Y45	Y47	Y65	Y67	Y85	Y87	Y89	Y97	Y99
Blendrahmen-Außenmaß	B	55,0	55,0	65,0	65,0	75,0	75,0	75,0	93,0	93,0	113,0	113,0	113,0	133,0	133,0
	H	84,0	104,0	104,0	124,0	104,0	124,0	144,0	124,0	144,0	124,0	144,0	164,0	144,0	164,0
Innenfutter-Nutmaß	B	49,5	49,5	59,4	59,4	69,4	69,4	69,4	87,4	87,4	107,4	107,4	107,4	127,4	127,4
	H	77,9	97,9	97,9	117,9	97,9	117,9	137,9	117,9	137,9	117,9	137,9	157,9	137,9	157,9
Flügel-Lichtmaß	B	38,3	38,3	48,1	48,1	58,1	58,1	58,1	76,1	76,1	96,1	96,1	96,1	116,1	116,1
	H	60,0	80,0	80,0	100,0	80,0	100,0	120,0	100,0	120,0	100,0	120,0	140,0	120,0	140,0
Scheiben-Lichtmaß	B	37,2	37,2	47,1	47,1	57,1	57,1	57,1	75,1	75,1	95,1	95,1	95,1	115,1	115,1
	H	59,0	79,0	79,0	99,0	79,0	99,0	119,0	99,0	119,0	99,0	119,0	139,0	119,0	139,0

Weitere Maße unter [velux.de/info/...](http://velux.de/info/)

7061 Übersichtsseite VELUX Fensterabmessungen

# Standard-Verglasung

Die Scheibenaufbauten im Detail

 Anti-Regen-  
geräusch-Effekt



 Anti-Regen-  
geräusch-Effekt





 Passivhaus-  
tauglich



Förder-  
fähig<sup>1</sup>

	THERMO __70	ENERGIE __84
<b>Scheibenaufbau:</b>		
• Außenscheibe:	<ul style="list-style-type: none"> <li>• 4 mm Einscheiben-Sicherheitsglas nach DIN EN 12150 für erhöhten Hagelschutz</li> <li>+ Edelmetallbeschichtung innen für erhöhten Wärme- und Hitzeschutz</li> </ul>	<ul style="list-style-type: none"> <li>• 4 mm Einscheiben-Sicherheitsglas nach DIN EN 12150 für erhöhten Hagelschutz</li> <li>+ Edelmetallbeschichtung innen für erhöhten Wärme- und Hitzeschutz</li> </ul>
• Scheibenzwischenraum:	<ul style="list-style-type: none"> <li>• 16 mm mit Spezialgasfüllung für erhöhten Wärmeschutz</li> </ul>	<ul style="list-style-type: none"> <li>• 13 mm mit Spezialgasfüllung für erhöhten Wärmeschutz</li> </ul>
• Zwischenscheibe:		<ul style="list-style-type: none"> <li>• 3 mm teilvorgespanntes Glas (TVG) mit Edelmetallbeschichtung</li> </ul>
• Scheibenzwischenraum:		<ul style="list-style-type: none"> <li>• 13 mm mit Spezialgasfüllung für erhöhten Wärmeschutz</li> </ul>
• Innenscheibe:	<ul style="list-style-type: none"> <li>• 2x 3 mm Verbund-Sicherheitsglas für erhöhten Einbruchschutz und besseren Schallschutz</li> <li>+ Edelmetallbeschichtung innen für erhöhten Wärmeschutz</li> </ul>	<ul style="list-style-type: none"> <li>• 2x 3 mm Verbund-Sicherheitsglas für erhöhten Einbruchschutz und besseren Schallschutz</li> <li>+ Edelmetallbeschichtung innen für erhöhten Wärmeschutz</li> </ul>
• Gesamtstärke der Scheibe:	<ul style="list-style-type: none"> <li>• 26 mm (2-fach-Verglasung)</li> </ul>	<ul style="list-style-type: none"> <li>• 39 mm (3-fach-Verglasung)</li> </ul>
• Wärmedurchgangskoeffizient der Scheibe nach DIN EN 673:	<ul style="list-style-type: none"> <li>• <math>U_g = 1,0 \text{ W}/(\text{m}^2\text{K})</math></li> </ul>	<ul style="list-style-type: none"> <li>• <math>U_g = 0,6 \text{ W}/(\text{m}^2\text{K})</math></li> </ul>
<b>Dichtungen:</b>		
• Äußere Scheibendichtung:	<ul style="list-style-type: none"> <li>• Schnurdichtung aus Butyl</li> </ul>	<ul style="list-style-type: none"> <li>• Schnurdichtung aus Butyl</li> </ul>
• Innere Glasfalzdichtung:	<ul style="list-style-type: none"> <li>• Schlauchdichtung aus Ethylen-Propylen-Gummi (EPDM)</li> </ul>	<ul style="list-style-type: none"> <li>• Schlauchdichtung aus Ethylen-Propylen-Gummi (EPDM)</li> </ul>
<b>Falzdichtung zwischen Flügel und Blendrahmen:</b>		
• Fenster aus Holz:	<ul style="list-style-type: none"> <li>• Umlaufende Anschlagdichtung aus Ethylen-Propylen-Gummi (EPDM)</li> <li>• Umlaufende Gleitdichtung aus Santoprene</li> </ul>	<ul style="list-style-type: none"> <li>• Umlaufende Anschlagdichtung aus Ethylen-Propylen-Gummi (EPDM)</li> <li>• Umlaufende Gleitdichtung aus Santoprene</li> </ul>
• Fenster aus Kunststoff:	<ul style="list-style-type: none"> <li>• Umlaufende Dichtung mit Anschlag- und Gleitfunktion aus Santoprene</li> </ul>	<ul style="list-style-type: none"> <li>• Umlaufende Dichtung mit Anschlag- und Gleitfunktion aus Santoprene</li> </ul>
<b>Dichtung zwischen Flügel- und Blendrahmenverblechung:</b>	<ul style="list-style-type: none"> <li>• Seitliche Gleitdichtung aus Ethylen-Propylen-Gummi (EPDM)</li> </ul>	<ul style="list-style-type: none"> <li>• Seitliche Gleitdichtung aus Ethylen-Propylen-Gummi (EPDM)</li> </ul>

<sup>1</sup> Ausführung ENERGIE, ENERGIE PLUS und ENERGIE SCHALLSCHUTZ bei Sanierung steuerlich oder im Rahmen des BEG (Bundesförderung für effiziente Gebäude) förderfähig. Fördermöglichkeiten sind abhängig vom Bauvorhaben. Weitere Informationen unter [velux.de/foerderung](http://velux.de/foerderung) bzw. [bmwi.de](http://bmwi.de)

-  Anti-Regen-geräusch-Effekt
-  Natürlicher Reinigungseffekt
-  Anti-Tau-Effekt
-  Passivhaus-tauglich



-  Anti-Regen-geräusch-Effekt
-  Schallschutz-Klasse 4
-  Anti-Tau-Effekt
-  Passivhaus-tauglich



-  Anti-Regen-geräusch-Effekt



**ENERGIE PLUS \_\_66**

- 4 mm Einscheiben-Sicherheitsglas nach DIN EN 12150 für erhöhten Hagelschutz
- + Beschichtung mit natürlichem Reinigungseffekt und Anti-Tau-Effekt außen

- 13 mm mit Spezialgasfüllung für erhöhten Wärmeschutz

- 3 mm teilvorgespanntes Glas (TVG) mit Edelmetallbeschichtung

- 13 mm mit Spezialgasfüllung für erhöhten Wärmeschutz

- 2x 3 mm Verbund-Sicherheitsglas für erhöhten Einbruchschutz und besseren Schallschutz
- + Edelmetallbeschichtung innen für erhöhten Wärmeschutz

- 39 mm (3-fach-Verglasung)

- $U_g = 0,6 \text{ W}/(\text{m}^2\text{K})$

- Schnurdichtung aus Butyl
- Schlauchdichtung aus Ethylen-Propylen-Gummi (EPDM)

- Umlaufende Anschlagdichtung aus Ethylen-Propylen-Gummi (EPDM)
- Umlaufende Gleitdichtung aus Santoprene

- Umlaufende Dichtung mit Anschlag- und Gleitfunktion aus Santoprene

- Seitliche Gleitdichtung aus Ethylen-Propylen-Gummi (EPDM)

**ENERGIE SCHALLSCHUTZ \_\_62**

- 8 mm Einscheiben-Sicherheitsglas nach DIN EN 12150 für erhöhten Hagelschutz
- + Beschichtung mit Anti-Tau-Effekt außen

- 11 mm mit Spezialgasfüllung für erhöhten Wärmeschutz

- 3 mm teilvorgespanntes Glas (TVG) mit Edelmetallbeschichtung

- 11 mm mit Spezialgasfüllung für erhöhten Wärmeschutz

- 2x 3 mm Verbund-Sicherheitsglas für erhöhten Einbruchschutz und besseren Schallschutz
- + Edelmetallbeschichtung innen für erhöhten Wärmeschutz

- 39 mm (3-fach-Verglasung)

- $U_g = 0,5 \text{ W}/(\text{m}^2\text{K})$

- Schnurdichtung aus Butyl
- Schlauchdichtung aus Ethylen-Propylen-Gummi (EPDM)

- Umlaufende Anschlagdichtung aus Ethylen-Propylen-Gummi (EPDM)
- 2 umlaufende Gleitdichtungen aus Santoprene

- Umlaufende Dichtung mit Anschlag- und Gleitfunktion aus Santoprene
- Zusätzlich umlaufende Gleitdichtung aus Santoprene

- Seitliche Gleitdichtung aus Ethylen-Propylen-Gummi (EPDM)

**ENERGIE AUSTAUSCH \_\_81**

- 4 mm Einscheiben-Sicherheitsglas nach DIN EN 12150 für erhöhten Hagelschutz

- 11 mm mit Spezialgasfüllung für erhöhten Wärmeschutz

- 3 mm teilvorgespanntes Glas (TVG) mit Edelmetallbeschichtung

- 11 mm mit Spezialgasfüllung für erhöhten Wärmeschutz

- 2x 3 mm Verbund-Sicherheitsglas für erhöhten Einbruchschutz und besseren Schallschutz
- + Edelmetallbeschichtung innen für erhöhten Wärmeschutz

- 35 mm (3-fach-Verglasung)

- $U_g = 0,5 \text{ W}/(\text{m}^2\text{K})$

- Schnurdichtung aus Butyl
- Schlauchdichtung aus Ethylen-Propylen-Gummi (EPDM)

- Umlaufende Anschlagdichtung aus Ethylen-Propylen-Gummi (EPDM)
- Umlaufende Gleitdichtungen aus Santoprene





- Umlaufende Dichtung mit Anschlag- und Gleitfunktion aus Santoprene

- Seitliche Gleitdichtung aus Ethylen-Propylen-Gummi (EPDM)

Automatische Produkte	1
Lichtlösungen	2
Dachfenster, Zubehör	3
Modernisierung, Austausch	4
Anschlussprodukte, Eindeckrahmen	5
Innerflüster	6
Besläden, Hitzeschutz, Markisen	7
Sonnen- und Insektenschutz	8
Flachdach-Lösungen	9
Tageslicht-Spot	10
RWA-Fenster, Zubehör	11
Services	12
Weitere Infos	13

# Verglasung für besondere Anforderungen

Die Scheibenaufbauten im Detail

-  Anti-Regen-  
geräusch-Effekt
-  Natürlicher  
Reinigungseffekt
-  Anti-Tau-Effekt
-  Passivhaus-  
tauglich



-  Anti-Regen-  
geräusch-Effekt



	ENERGIE WÄRMEDÄMMUNG __67	ENERGIE HITZESCHUTZ __69
<b>Scheibenaufbau:</b>		
· Außenscheibe:	· 4 mm Einscheiben-Sicherheitsglas nach DIN EN 12150 für erhöhten Hagelschutz + Beschichtung mit natürlichem Reinigungseffekt und Anti-Tau-Effekt außen	· 4 mm Einscheiben-Sicherheitsglas nach DIN EN 12150 für erhöhten Hagelschutz + Edelmetallbeschichtung innen für erhöhten Wärme- und Hitzeschutz
· Scheibenzwischenraum:	· 12 mm mit Spezialgasfüllung für erhöhten Wärmeschutz	· 12 mm mit Spezialgasfüllung für erhöhten Wärmeschutz
· Zwischenscheibe:	· 3 mm teilvorgespanntes Glas (TVG) mit Edelmetallbeschichtung	· 3 mm teilvorgespanntes Glas (TVG) mit Edelmetallbeschichtung
· Scheibenzwischenraum:	· 12 mm mit Spezialgasfüllung für erhöhten Wärmeschutz	· 12 mm mit Spezialgasfüllung für erhöhten Wärmeschutz
· Innenscheibe:	· 2x 3 mm Verbund-Sicherheitsglas für erhöhten Einbruchschutz und besseren Schallschutz + Edelmetallbeschichtung innen für erhöhten Wärmeschutz	· 2x 3 mm Verbund-Sicherheitsglas für erhöhten Einbruchschutz und besseren Schallschutz + Edelmetallbeschichtung innen für erhöhten Wärmeschutz
· Gesamtstärke der Scheibe:	· 37 mm (3-fach-Verglasung)	· 37 mm (3-fach-Verglasung)
· Wärmedurchgangskoeffizient der Scheibe nach DIN EN 673:	· $U_g = 0,4 \text{ W}/(\text{m}^2\text{K})$	· $U_g = 0,7 \text{ W}/(\text{m}^2\text{K})$
<b>Dichtungen:</b>		
· Äußere Scheibendichtung:	· Schnurdichtung aus Butyl	· Schnurdichtung aus Butyl
· Innere Glasfalzdichtung:	· Schlauchdichtung aus Ethylen-Propylen-Gummi (EPDM)	· Schlauchdichtung aus Ethylen-Propylen-Gummi (EPDM)
<b>Falzdichtung zwischen Flügel und Blendrahmen:</b>		
· Fenster aus Holz:	· Umlaufende Anschlagdichtung aus Ethylen-Propylen-Gummi (EPDM) · Umlaufende Gleitdichtung aus Santoprene	· Umlaufende Anschlagdichtung aus Ethylen-Propylen-Gummi (EPDM) · Umlaufende Gleitdichtung aus Santoprene
· Fenster aus Kunststoff:	· Umlaufende Dichtung mit Anschlag- und Gleitfunktion aus Santoprene	· Umlaufende Dichtung mit Anschlag- und Gleitfunktion aus Santoprene
<b>Dichtung zwischen Flügel- und Blendrahmenverblechung:</b>	· Seitliche Gleitdichtung aus Ethylen-Propylen-Gummi (EPDM)	· Seitliche Gleitdichtung aus Ethylen-Propylen-Gummi (EPDM)

<sup>1</sup> Ausführung ENERGIE WÄRMEDÄMMUNG bei Sanierung steuerlich oder im Rahmen des BEG (Bundesförderung für effiziente Gebäude) förderfähig. Fördermöglichkeiten sind abhängig vom Bauvorhaben. Weitere Informationen unter [velux.de/foerderung](http://velux.de/foerderung) bzw. [bmwi.de](http://bmwi.de)



Widerstandsklasse RC2



P4A Verglasung



### EINBRUCHSCHUTZ \_\_70Q

- 4 mm Einscheiben-Sicherheitsglas nach DIN EN 12150 für erhöhten Hagelschutz
- + Edelmetallbeschichtung innen für erhöhten Wärme- und Hitzeschutz

- 16 mm mit Spezialgasfüllung für erhöhten Wärmeschutz

- 2x 3 mm Verbund-Sicherheitsglas für erhöhten Einbruchschutz und besseren Schallschutz
- + Edelmetallbeschichtung innen für erhöhten Wärmeschutz

- 26 mm (2-fach-Verglasung)

- $U_g = 1,0 \text{ W/(m}^2\text{K)}$

- Schnurdichtung aus Butyl
- Schlauchdichtung aus Ethylen-Propylen-Gummi (EPDM)

- Umlaufende Anschlagdichtung aus Ethylen-Propylen-Gummi (EPDM)
- Umlaufende Gleitdichtung aus Santoprene

- Umlaufende Dichtung mit Anschlag- und Gleitfunktion aus Santoprene

- Seitliche Gleitdichtung aus Ethylen-Propylen-Gummi (EPDM)

Automatische Produkte	1
Lichtlösungen	2
Dachfenster, Zubehör	3
Modernisierung, Austausch	4
Anschlussprodukte, Eindeckrahmen	5
Innerflüder	6
Balldäden, Hitzeschutz, Markisen	7
Sonnen- und Insektenschutz	8
Flachdach-Lösungen	9
Tageslicht-Spot	10
RWA-Fenster, Zubehör	11
Services	12
Weitere Infos	13

# Erläuterung technischer Werte von Dachfenstern

Die technischen Werte beschreiben die Leistungseigenschaften des Dachfensters und Flachdach-Fensters  
Stand: 1.4.2024



## Energiebilanz

Zu einer hervorragenden Energieeffizienz gehören nicht nur hervorragende  $U_w$ -Werte. Auch das Potenzial solarer Warmegewinne (g-Wert) sollte berücksichtigt werden. Erst Warmegewinne und Wärmeverluste zusammen gewährleisten eine hervorragende Energiebilanz.

## Wärmedurchgangskoeffizient des Fensters $U_w$

Die Wärmedämmeigenschaften eines Fensters werden angegeben durch den Wärmedurchgangskoeffizienten  $U_w$ . Der Nennwert des Wärmedurchgangskoeffizienten für Dachfenster wird entsprechend der Produktnorm DIN EN 14351-1 bestimmt durch Messung nach DIN EN ISO 12567-2 in senkrechter Einbausituation bzw. berechnet nach DIN EN ISO 10077-1/2.

Für VELUX Fenster gibt es Prüfzeugnisse/Gutachten neutraler Prüfinstitute bzw. die  $U_w$ -Werte wurden durch unternehmensinterne Prüfungen ermittelt.

Der für Berechnungen nach GEG benötigte Bemessungswert ist gleich dem Nennwert. Der  $U_w$ -Wert gibt an, wie viel Energie in Watt (Watt = Wärmemenge pro Sekunde in Joule/Sekunde)

- durch 1 m<sup>2</sup> Fensterfläche
- bei einer Temperaturdifferenz zwischen innen und außen von 1K (1K entspricht 1 °C)<sup>1</sup> verloren geht

Je kleiner der  $U_w$ -Wert, desto weniger Wärme geht durch das Fenster verloren, desto besser ist also der Wärmedämmwert. Energieeinsparung  $U$  in % durch Rollläden: Der  $U$ -Wert in W/(m<sup>2</sup>K) beschreibt die Isolierung: je kleiner der  $U$ -Wert, desto höher die Isolierung und Energieeinsparung. Bei Verwendung von Rollläden verringert sich der  $U_w$ -Wert des Fensters. Er wird angegeben als Differenz  $U$  in %.

## Flachdach-Fenster und Lichtkuppeln

Ebenso werden die Wärmedämmeigenschaften der Flachdach-Fenster KUPPEL (CVP, CFP, CXP, CSP) mit Aufsetzkranz und Lichtkuppeln (CVJ, CFJ) durch den Wärmedurchgangskoeffizienten  $U$  nach Abwicklungsfläche  $A$  angegeben.

Für die Flachdach-Fenster KONVEX, FLACHGLAS und VELUX Lichtkuppeln werden die Wärmedämmeigenschaften mit dem  $U_{rc,ref300}$  Wert bezogen auf die Abwicklungsfläche  $A_{rc,ref300}$  angegeben. Der Wärmedurchgangskoeffizient und die CE-Kennzeichnung von Flachdach-Fenstern und Lichtkuppeln wird nach der Produktnorm DIN EN 1873 ermittelt.

Für die VELUX Flachdach-Fenster gibt es Prüfzeugnisse/Gutachten/Berechnungen neutraler Prüfinstitute.

## Wärmedurchgangskoeffizient der Scheibe $U_g$

Die Wärmedämmeigenschaften einer Scheibe werden angegeben durch den Wärmedurchgangskoeffizienten  $U_g$ .

Der Nennwert des Wärmedurchgangskoeffizienten für Scheiben wird ermittelt durch Berechnung nach DIN EN 673.

Der  $U_g$ -Wert einer Scheibe allein sagt nichts über die Wärmedämmeigenschaften eines Fensters aus. Entscheidend, und nach der EnEV gefordert, ist der  $U_w$ -Wert des Fensters als Ganzes und nicht nur der Wert für die Scheibe allein. Es reicht nicht, hoch wärmedämmende Scheiben zu verwenden, wenn Konstruktion und Material des übrigen Fensters nicht der Qualität der Scheiben entsprechen

## Gesamtenergiedurchlassgrad g

Die Hitzeschutz-Eigenschaften einer Scheibe werden angegeben durch den Gesamtenergiedurchlassgrad  $g$  nach DIN EN 410

## $g_{tot}$ -Wert

Der  $g_{tot}$ -Wert gibt den Anteil der Sonnenenergie an, die durch die Kombination von Verglasung und Sonnenschutz, wie z. B. Rollläden oder Hitzeschutz-Markisen, in den Raum gelassen wird. Dieser Wert kann zugesicherten Herstellerangaben entnommen werden oder, falls diese nicht zur Verfügung stehen, aus dem g-Wert der

Scheibe, multipliziert mit dem entsprechenden Abminderungsfaktor  $F_c$  des Rollladens aus Tabelle 7 der DIN 4108-2:2013-02 berechnet werden. Die sich daraus ergebenden  $g_{tot}$ -Werte liegen immer auf der sicheren Seite und ergeben bei allen Verglasungen in VELUX Fenstern eine große Abweichung zum tatsächlichen Wert. VELUX gibt daher für alle Verglasungen und Sonnenschutzprodukte den tatsächlichen resultierenden  $g_{tot}$ -Wert an.

### Schalldämm-Maß $R_w$ und Spektrum-Anpassungswerte $C$ und $C_{tr}$

Die Schalldämmeigenschaften eines Fensters werden ausgedrückt durch das „bewertete Schalldämm-Maß“  $R_w$ .

Der  $R_w$ -Wert gibt an, wie stark der Schalldurchgang durch das Fenster gemindert wird. Je größer dieser Wert ist, desto größer ist die Schallminderung und desto weniger Schall kommt in den Raum. Der  $R_w$ -Wert wird angegeben in dB (Dezibel).

Die Schalldämmwerte der Fenster werden ermittelt:

- durch Messungen in Prüfständen gemäß DIN EN ISO 10140-2 und Bewertung nach DIN EN ISO 717-1
- nach DIN 4109-35

Speziell für die Schalldämmeigenschaften eines Fensters kommt es nicht nur auf eine hoch schalldämmende Verglasung an, sondern auch auf Stärke und Dämmeigenschaften der für Flügel und Blendrahmen verwendeten Materialien, auf die Fugendichtigkeit der gesamten Fensterkonstruktion und auf die Anschlüsse an den Baukörper.

Empfehlungen für die Anschlüsse von Schallschutzfenstern finden Sie als Detailinformation im Internet mit der Nummer 7050.

Die Spektrum-Anpassungswerte  $C$  und  $C_{tr}$  wurden eingeführt, um unterschiedliche, insbesondere tieffrequente Geräuschspektren zu berücksichtigen wie das so genannte Rosa Rauschen (entspricht den normalen Umgebungsgeräuschen) und Straßenverkehrsgeräusche.

Beispiele für die diesbezüglichen Geräuschquellen:

- Spektrum-Anpassungswert  $C$
- („Rosa Rauschen“):
  - Wohnaktivitäten (Reden, Musik, Radio, TV)
  - Kinderspielen
  - Schienenverkehr mit mittlerer und hoher Geschwindigkeit
  - Autobahnverkehr > 80 km/h
  - Düsenflugzeug in kleinem Abstand

- Betriebe, die überwiegend mittel- und hochfrequenten Lärm abstrahlen
- Spektrum-Anpassungswert  $C_{tr}$ :
  - Städtischer Straßenverkehr
  - Schienenverkehr mit geringer Geschwindigkeit
  - Propellerflugzeug
  - Düsenflugzeug in großem Abstand
  - Discomusik
  - Betriebe, die überwiegend tief- und mittelfrequenten Lärm abstrahlen

Die Angabe der Werte erfolgt im Format:  $R_w(C;C_{tr})$ , z. B.:  $R_w(C;C_{tr}) = 35(-1;-4)$  dB.

Die Spektrum-Anpassungswerte werden im CE-Zeichen angegeben. Bauaufsichtlich gefordert sind sie aber noch nicht.

### Lichtdurchlässigkeit $T_v$ bzw. $T_{D65}$

Die Lichtdurchlässigkeitswerte  $T_v$  nach DIN EN 410 bzw.  $T_{D65}$  nach DIN EN 1873 geben den Anteil des für das menschliche Auge sichtbaren Lichtes an, der durch die Verglasung hindurchgeht. Je größer der Wert, desto lichtdurchlässiger ist die Verglasung.

### Ultraviolette Lichtdurchlässigkeit $T_{uv}$

Der Wert der ultravioletten Lichtdurchlässigkeit  $t_{uv}$  nach DIN EN 410 gibt den Anteil der für das menschliche Auge nicht sichtbaren UV-Strahlung an, der durch die Verglasung hindurchgeht. Je größer der  $T_{uv}$ -Wert, desto durchlässiger ist die Verglasung für diese Strahlung.

### Luftdurchlässigkeits-Klassen für Fenster

In Abhängigkeit von der Luftmenge, die bei einer Prüfung nach DIN EN 1026 durch alle vorhandenen Fugen eines Fensters ausgetauscht wird, erfolgt die Einstufung der Fenster in Klassen nach DIN EN 12207. VELUX Fenster<sup>2</sup> der aktuellen Generation erreichen die Luftdurchlässigkeits Klasse 4 nach DIN EN 12207.

### Luftdurchlässigkeits-Klassen für Lichtkuppeln

In Abhängigkeit von der Luftmenge, die bei einer Prüfung nach DIN EN 12153 durch alle vorhandenen Fugen einer Lichtkuppel ausgetauscht wird, erfolgt die Einstufung der Lichtkuppeln in Klassen. Bei zu öffnenden Lichtkuppeln wie bei Fenstern nach DIN EN 12207, bei allen anderen nach DIN EN 12152.

### Das CE-Zeichen

Seit 1. Februar 2010 müssen die Hersteller alle Fenster und Lichtkuppeln im gesamten Gebiet der Europäischen Gemeinschaft mit dem CE-Zeichen versehen.

Das CE-Zeichen enthält – wie bisher das Ü-Zeichen – Informationen über die wesentlichen technischen Werte des Fensters. Da, anders als im Ü-Zeichen, im CE-Zeichen jeweils die Nennwerte statt der Bemessungswerte angegeben werden, können die Angaben zum Teil abweichen. Regeln für die Bemessungswerte sind in den entsprechenden Normen zu finden, z. B. DIN 4108-4 für Wärmedämmwerte und DIN 4109 für Schalldämmwerte.

Alle auf dem CE-Zeichen angegebenen technischen Werte sind entweder von neutralen Instituten geprüft bzw. bestätigt oder entsprechend der Produktnorm DIN EN 14351-1 bzw. DIN EN 1873 ermittelt. Mit original VELUX Dach- und Flachdach-Fenstern und Lichtkuppeln haben Sie also die Sicherheit, dass die Fenster den gesetzlichen Vorschriften entsprechen.

Die zum 1. Juli 2013 gültig gewordene Bauproduktenverordnung (Verordnung EU Nr. 305/2011) löst die bisher geltende Bauproduktenrichtlinie (89/106/EWG) ab. Alle VELUX Produkte entsprechen den Anforderungen der neuen Bauproduktenverordnung.

Die CE-Dokumentation erfolgt als Leistungserklärung. Diese finden Sie unter [velux.de/service/ce-zeichen](http://velux.de/service/ce-zeichen)

### Weitere Informationen unter [velux.de/info/...](http://velux.de/info/...)

7050 Empfehlung für die Anschlüsse von Schallschutz-Fenstern

7095 Erläuterung der technischen Werte

<sup>1</sup> Kelvin ist eine Temperatur-Skala wie Celsius oder Fahrenheit. Die Temperatur-Abstände von Grad zu Grad sind wie bei Celsius, nur beginnt die Kelvin-Skala beim absoluten Nullpunkt = ca. -273° (z. B. 0 °C = 273 K, 10 °C = 283 K, ein Temperaturunterschied von 10 K ist identisch mit einem Temperaturunterschied von 10 °C usw.)

<sup>2</sup> Gilt nicht für GTU SK10, sowie GGU/GPU in der Größe PK10, die die Luftdurchlässigkeits Klasse 3 erreichen

1	Automatische Produkte
2	Lichtlösungen
3	Dachfenster, Zubehör
4	Modernisierung, Austausch
5	Anschlussprodukte, Eindeckrahmen
6	Innerflüter
7	Rollläden, Insektenschutz, Markisen
8	Sonnen- und Insektenschutz
9	Flachdach-Lösungen
10	Tageslicht-Spot
11	RWA-Fenster, Zubehör
12	Services
13	Weitere Infos

# Bei Qualität setzen wir Zeichen

Strenge werkseitige Qualitätskontrollen sowie Zertifizierungen durch verschiedene unabhängige Institute garantieren unser gleichbleibend hohes Qualitätsniveau

## Das CE-Zeichen

Seit 1. Februar 2010 müssen Hersteller ihre Fenster und Lichtkuppeln mit einem CE-Zeichen versehen. Die im CE-Zeichen angegebenen technischen Werte entsprechen den Vorgaben der Produktnorm DIN EN 14351-1 bzw. EN 1873.

Die CE-Kennzeichnung besagt, dass das Fenster mit den entsprechenden europäischen Normen übereinstimmt.

Die zum 1. Juli 2013 gültig gewordene Bauproduktenverordnung (Verordnung EU Nr. 305/2011) löst die bisher geltende Bauproduktenrichtlinie ab.

Die CE-Dokumentation gemäß Bauproduktenverordnung erfolgt als Leistungserklärung (Declaration of Performance/DoP).

Diese CE-Dokumentation finden Sie unter [velux.de/rechtliche-informationen/ce-kennzeichen](http://velux.de/rechtliche-informationen/ce-kennzeichen)

## DIN 18008-6



Das Flachdach-Fenster wurde auf Grundlage der DIN 18008-6 als durchsturz sicher zertifiziert.

## DIN EN ISO 9001

VELUX Produkte sind gekennzeichnet durch ein hohes Qualitätsniveau. Die werkseitigen Qualitätskontrollen unterliegen strengen Richtlinien und werden ständig überprüft, ob sie unseren Ansprüchen gerecht werden. Zusätzlich haben wir das Qualitätsmanagementsystem unserer Fensterwerke in Deutschland beurteilen lassen nach der Norm DIN EN ISO 9001. Das Qualitätszertifikat dokumentiert die umfangreiche Qualitätsprüfung.



GGU MK08 0070 48BF10 Sorgt für Tageslicht und/ oder Frischluft in Gebäuden		Harmonisierte technische Norm Dachfenster EN 14351:2006+A2:2016	
Wesentliche Eigenschaften	Leistung	§	NB #
Widerstand gegen Windlast	Klasse C3 <sup>1</sup>	4.2	0757
Widerstand gegen Schneelast	6,8 mm (33,2) laminated float - 15 mm - 4 mm toughened	4.3	-
Brandverhalten	Klasse E	4.4.1	0845
Verhalten bei Beanspruchung durch Feuer von außen	NPD	4.4.2	-
Wasserdichtheit	Klasse 9A	4.5	0757
Schlagfestigkeit	Klasse 3	4.7	1235
Tragfähigkeit von Sicherheitsvorrichtungen	Passed	4.8	1235
Schallschutz	35(-1;-3) dB	4.11	0199
Wärmedurchgangskoeffizient	1,3 W/m <sup>2</sup> K	4.12	0757
Gesamtenergiedurchlassgrad	0,46	4.13	0757
Lichttransmissionsgrad	0,68	4.13	0757
Luftdurchlässigkeit	Klasse 4	4.14	0757

<sup>1</sup> Für Fensterbreiten > 1140 mm oder Fensterhöhen > 1398 mm: NPD



# VELUX Garantie – wir legen Wert auf Qualität

Bieten Sie Ihren Kunden Sicherheit: Mit dem Kauf von VELUX Produkten erhalten Sie auch hervorragende Garantieleistungen. Wir gewähren für VELUX Produkte ab 1. April 2024:



VELUX übernimmt 15 Jahre Garantie bei Bruch von

- Kunststoffrahmen und
- Metallbeschlägen



VELUX übernimmt 10 Jahre Garantie auf

- Dachfenster<sup>1</sup>
- Flachdach-Fenster<sup>1</sup>
- Lichtkuppeln<sup>1</sup>
- Eindeckrahmen
- Dämm- und Anschlussprodukte
- Innenfutter
- Tageslicht-Spots
- Dichtigkeit der Anschlüsse bei Einbau gemäß Einbauanleitung



VELUX übernimmt 5 Jahre Garantie auf

- Rollläden, elektrisch- und solarbetriebene Hitzeschutz-Markisen
- Integrierte Elektrokomponenten von Dachfenstern<sup>3</sup>, Rollläden und Hitzeschutz-Markisen
- Ersatzscheiben



VELUX übernimmt 3 Jahre Garantie auf

- Manuelle Hitzeschutz-Markisen
- Innen liegende Sonnenschutzprodukte<sup>2</sup> inkl. manuellem Bedienungszubehör
- Elektrozubehör
- Rauch- und Wärmeabzugsanlagen



VELUX übernimmt 2 Jahre Garantie auf

- Ersatzteile
- VELUX Verdunkelungs-Rollo Classic

Die ausführlichen VELUX Garantiebedingungen finden Sie im Internet unter [velux.de/garantie](http://velux.de/garantie)

<sup>1</sup> Ausgenommen Elektrokomponenten  
<sup>2</sup> Ausgenommen VELUX Verdunkelungs-Rollo Classic  
<sup>3</sup> Garantie vor 1.4.2024 = 3 Jahre

1	Automatische Produkte
2	Lichtlösungen
3	Dachfenster, Zubehör
4	Modernisierung, Austausch
5	Anschlussprodukte, Eindeckrahmen
6	Innenfutter
7	Rollläden, Hitzeschutz-Markisen
8	Sonnen- und Insekten-schutz
9	Flachdach-Lösungen
10	Tageslicht-Spot
11	RWA-Fenster, Zubehör
12	Services
13	Weitere Infos



## Allgemeine Geschäftsbedingungen

Für sämtliche Bestellungen, Lieferungen und Leistungen gelten unsere Allgemeinen Geschäftsbedingungen in der jeweils zum Vertragsschluss aktuellen Fassung. Diese finden Sie unter dem nachfolgenden Link auf unserer Webseite. Die jeweils gültigen Bedingungen stellen wir Ihnen auf Anfrage gerne auch als PDF-Dokument oder ausgedruckt zur Verfügung.

[velux.de/agb](https://velux.de/agb)

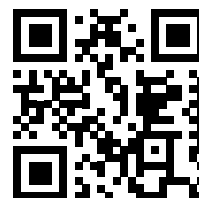

## Lieferungen, Rücknahmen, Umtausch und Stornierungen

Für Lieferungen, Rücknahmen, Umtausch und Stornierungen gelten unsere Lieferbedingungen bzw. die Bedingungen für Rücknahmen, Umtausch und Stornierungen in der jeweils zum Vertragsschluss aktuellen Fassung. Diese finden Sie unter dem nachfolgenden Link auf unserer Webseite. Die jeweils gültigen Bedingungen stellen wir Ihnen auf Anfrage gerne auch als PDF-Dokument oder ausgedruckt zur Verfügung.

[velux.de/fachkunden/haendler](https://velux.de/fachkunden/haendler)

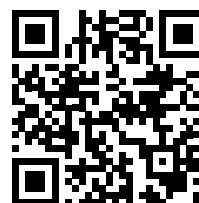

## Kundendienstbedingungen

Es gelten unsere Kundendienstbedingungen in der jeweils zum Vertragsschluss aktuellen Fassung. Diese finden Sie unter dem nachfolgenden Link auf unserer Webseite. Die jeweils gültigen Bedingungen stellen wir Ihnen auf Anfrage gerne auch als PDF-Dokument oder ausgedruckt zur Verfügung.

[velux.de/rechtliche-informationen/kundendienstbedingungen](https://velux.de/rechtliche-informationen/kundendienstbedingungen)

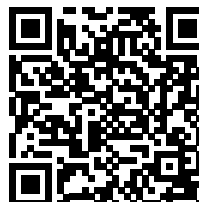

# Farboptionen Rollläden, Hitze- und Insektenschutz

## Rollläden



## Hitzeschutz-Markisen

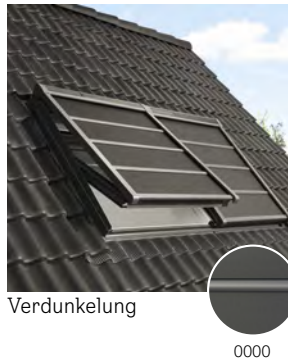

## Insektenschutz-Rollo



## Vorteilspakete

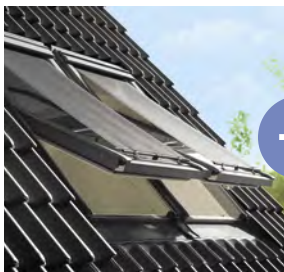

### Markise + Verdunklungs-Rollo (DOP)

- Effektiver Hitzeschutz und optimale Verdunkelung

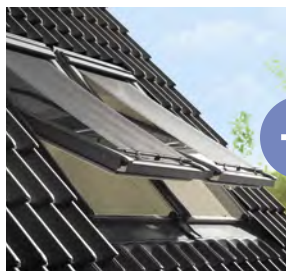
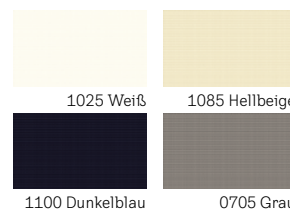

### Markise + Wabenplissee (FOP)

- Effektiver Hitzeschutz und frei positionierbare Verdunkelung
- Zusätzliche Wärmedämmung dank Wabenstruktur

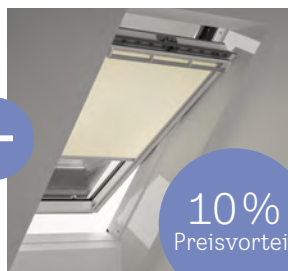
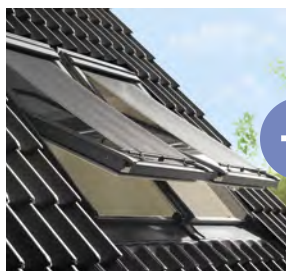
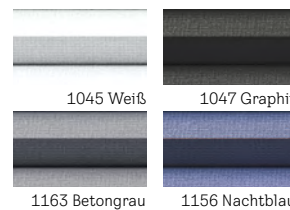

### Markise + Sichtschutz-Rollo (ROF)

- Effektiver Schutz vor Hitze und blendendem Licht
- Mildert Lichteinfall ab ohne den Raum komplett zu verdunkeln

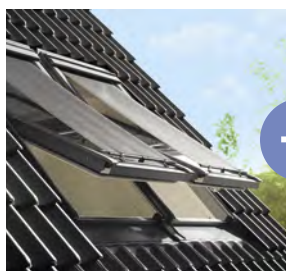
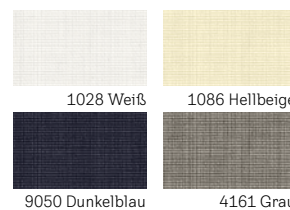

### Hitzeschutz-Markise + Plissee (FOL)

- Effektiver Hitzeschutz und frei positionierbarer Sicht- und Blendschutz
- Stimmungsvolle Lichtregulierung

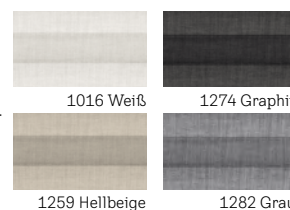

# Farbübersicht Sonnenschutz



## Verdunkelnd

Alubeschichtung des Gewebes lässt keine Lichtstrahlen durch den Stoff hindurch

Verdunkelungs-Rollos und Verdunkelung Plus (Kombiniertes Produkt aus manuellem Verdunkelungs-Rollo mit weißem, transparentem Plissee (1016))

### Standard

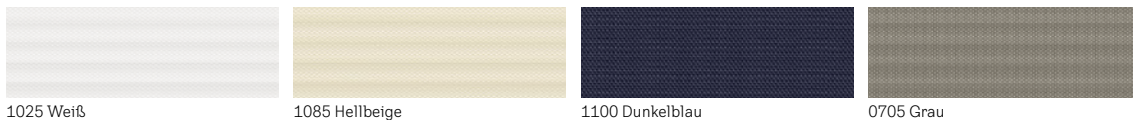

### Premium

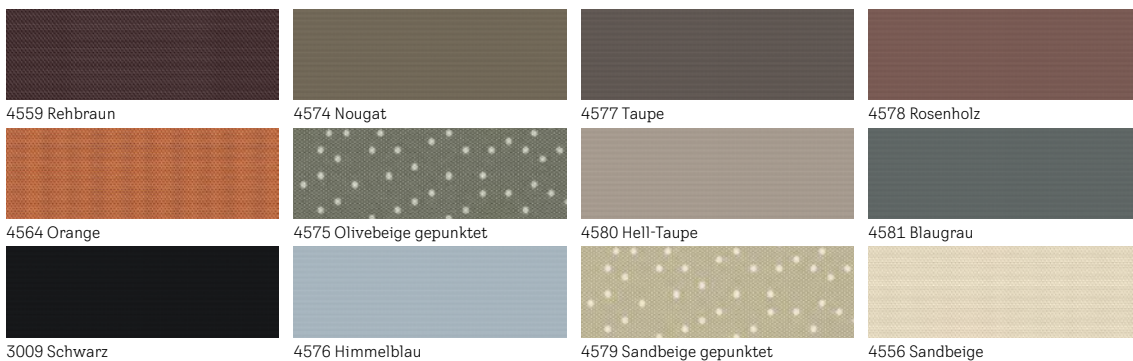

Persönliche Lieblingsfarbe aus über 1.800 Farbtönen konfigurieren.  
Mehr unter [velux.de/cby](http://velux.de/cby)

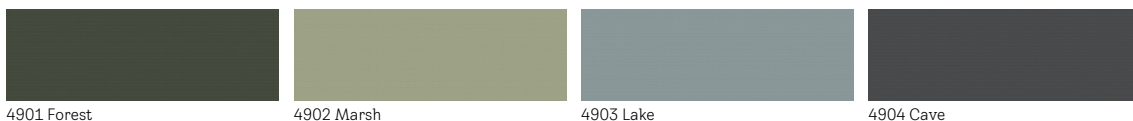

Hinweis: Verfügbar als manuelles Verdunkelungs-Rollo DKY

### Kids Collection

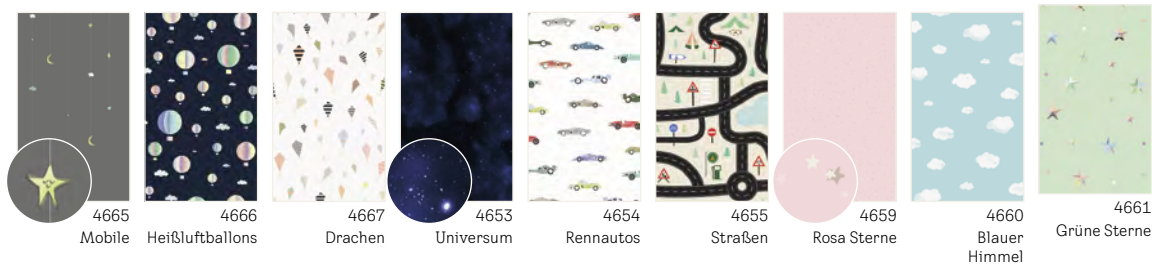

### Wabenplissees

#### Standard

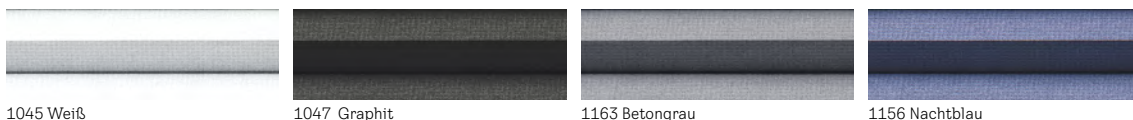

#### Premium

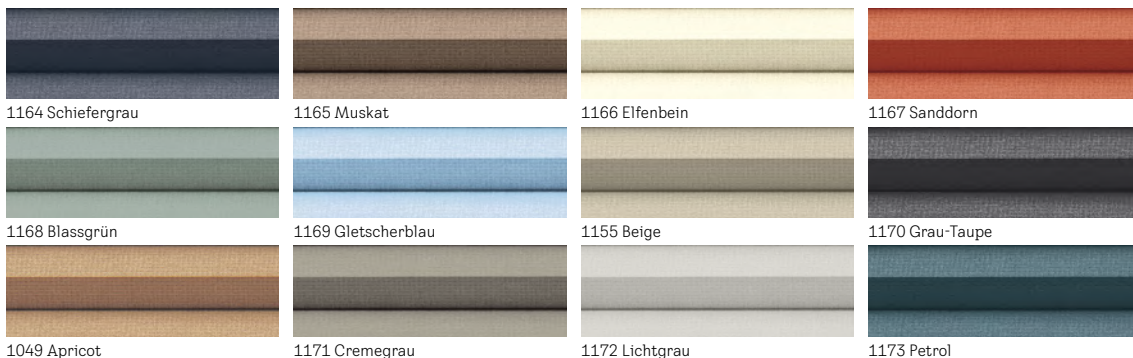

Abbildungen der Farben, Dekore oder Gewebestrukturen können zum Original leicht variieren



## Transparent

Lichtdurchlässige Webart lässt Lichtstrahlen hindurch  
Mehr Details zu den jeweiligen Transparenzabstufungen unter [velux.de/transparenzstufen](http://velux.de/transparenzstufen)



## Sichtschutz-Rollos

### Standard



1028 Weiß



1086 Hellbeige



9050 Dunkelblau



4161 Grau

### Premium



4162 Rehbraun

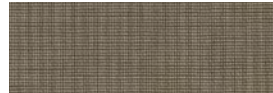

4163 Nougat



4167 Taupe



4168 Rosenholz



4164 Orange

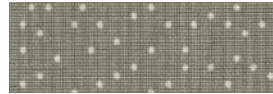

4165 Olivebeige gepunktet



4169 Hell-Taupe



4170 Blaugrau



4069 Schwarz



4166 Himmelblau



4171 Sandbeige gepunktet



4155 Sandbeige



Persönliche Lieblingsfarbe aus über 1.800 Farbtönen konfigurieren.  
Mehr unter [velux.de/cby](http://velux.de/cby)

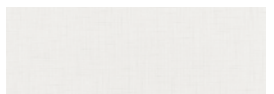

4951 Clouds

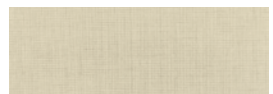

4952 Dunes

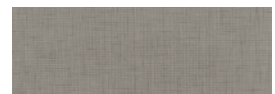

4953 Woods



4954 Cliffs

Hinweis: Verfügbar als manuelles Sichtschutz-Rollo RFY

## Jalousien

### Standard



7001 Weiß



7057 Silber gebürstet



## Plissees

### Standard



1016 Weiß



1274 Graphit



1259 Hellbeige



1282 Grau

### Premium



1276 Mokka gepunktet



1277 Sandbeige



1278 Cremebeige



1279 Weinrot

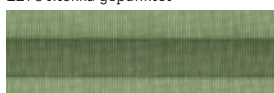

1280 Moosgrün

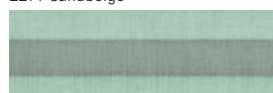

1281 Mint

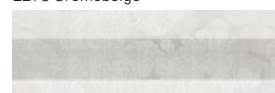

1256 Weiß gemustert



1275 Leinen

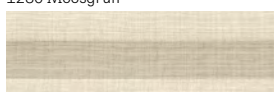

1283 Champagner



1284 Silbergrau

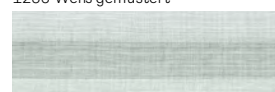

1285 Himmelblau



1286 Denim

Abbildungen der Farben, Dekore oder Gewebestrukturen können zum Original leicht variieren

## Dachfenster

GGU GGL GPU GPL GTU GTL GXU GXL GXLA GXLB	cm	55	66	78	94	114	134	Einbauempfehlungen <sup>1</sup> für Dachneigungen GGU/GGL	Einbauempfehlungen <sup>1</sup> für Dachneigungen GPU/GPL
	78	<b>CK02</b> GGU GGL 0,22						nur für Nebenräume	
	98	<b>CK04</b> GGU GGL GPU GPL GXU 0,29	<b>FK04</b> GGU GGL 0,38	<b>MK04</b> GGU GGL GPU GPL 0,47			<b>UK04</b> GGU GGL GPL 0,91	nur für Nebenräume	38°–55°
	118	<b>CK06</b> GGU GGL GPU GPL GXU 0,37	<b>FK06</b> GGU GGL GPU GPL GXU GXL GXLA GXLB 0,47	<b>MK06</b> GGU GGL GPU GPL 0,59	<b>PK06</b> GGU GGL GPU GPL 0,75	<b>SK06</b> GGU GGL GPU GPL 0,95		52°–90°	30°–43°
	140		<b>FK08</b> GGU GGL GPU GPL 0,58	<b>MK08</b> GGU GGL GPU GPL GTU GTL 0,72	<b>PK08</b> GGU GGL GPU GPL 0,92	<b>SK08</b> GGU GGL GPU GPL GTU GTL 1,16	<b>UK08</b> GGU GGL GPU GPL 1,40	41°–54°	25°–35°
	160			<b>MK10</b> GGU GGL GPU GPL 0,85	<b>PK10</b> GGU GGL GPU GPL 1,07	<b>SK10</b> GGU GGL GPU GPL GTU 1,35	<b>UK10</b> GGU GGL 1,63	35°–44°	22°–29°
	180			<b>MK12</b> GGL 0,96				30°–37°	

<sup>1</sup> Wenn Sie die Fensterlänge entsprechend den angegebenen Dachneigungen wählen und die Fenster mit einer Oberkante von 200 cm einbauen, ergibt sich die von VELUX empfohlene Fensterunterkante von ca. 90 cm (GGU/GGL) bzw. 120 cm (GPU/GPL) mit einer Abweichung von ± 10 cm

### Zusatzelemente zur Verlängerung nach unten in der Dachschräge

GIU DACHSCHRÄGE GIL DACHSCHRÄGE	92	<b>FK34</b> GIU 0,35	<b>MK34</b> GIU GIL 0,44	<b>PK34</b> GIU GIL 0,56	<b>SK34</b> GIU GIL 0,70	<b>UK34</b> GIU GIL 0,84
------------------------------------	----	----------------------------	--------------------------------	--------------------------------	--------------------------------	--------------------------------

### Zusatzelemente zur Verlängerung nach unten in einer ins Dachgeschoss reichenden Außenwand (Drempel/Kniestock)

VIU WAND VFE WAND	60		<b>MK31</b> VIU VFE 0,22	<b>PK31</b> VIU VFE 0,28	<b>SK31</b> VIU VFE 0,36	<b>UK31</b> VIU VFE 0,43
	95		<b>MK35</b> VIU VFE 0,44	<b>PK35</b> VIU VFE 0,55	<b>SK35</b> VIU VFE 0,70	<b>UK35</b> VIU VFE 0,85
	115		<b>MK36</b> VIU VFE 0,56	<b>PK36</b> VIU VFE 0,71	<b>SK36</b> VIU VFE 0,89	<b>UK36</b> VIU VFE 1,08
	137		<b>MK38</b> VIU VFE 0,69	<b>PK38</b> VIU VFE 0,87	<b>SK38</b> VIU VFE 1,10	<b>UK38</b> VIU VFE 1,33

### Zusatzelemente zur Verlängerung in der Fassade

VFA FASSADE Links angeschlagen von innen gesehen	95		<b>MK35</b> VFA VFB 0,44	<b>PK35</b> VFA VFB 0,55	<b>SK35</b> VFA VFB 0,70	
VFB FASSADE Rechts angeschlagen von innen gesehen	115		<b>MK36</b> VFA VFB 0,56	<b>PK36</b> VFA VFB 0,71	<b>SK36</b> VFA VFB 0,89	
Zusatzelement mit Dreh-/Kippfunktion für Räume mit normaler Geschosshöhe und einem offenen Dachraum, in denen die senkrechten Fassaden-Elemente direkt mit VELUX Holzfenstern kombiniert werden sollen	137		<b>MK38</b> VFA VFB 0,69	<b>PK38</b> VFA VFB 0,87	<b>SK38</b> VFA VFB 1,10	

Blendrahmen-Außenmaße (BxH) in cm

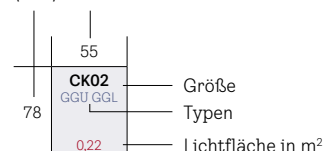

### Lichtlösung 3-IN-1

cm	188	
118	FFKF06 GGLS GPLS 1,41	
140	FFKF08 GGLS GPLS 1,74	

### Lichtlösung DACHBALKON GDL

cm	78	94	114
	MK 19 GDL	PK 19 GDL	SK 19 GDL
252	0,85	1,07	1,35
	0,44	0,56	0,70

### Lichtlösung DACHTERRASSE GEL + VEA/B/C

cm	78
	M08 GEL
136	0,69
	M35 VEA VEC VEB
109	0,56

### Dachfenster (Austausch alter VELUX Fenster bis 1991)

VU	cm	55	65	75	93	113	133
VKU	84	021 VL VX VG			Erläuterungen: VL, VG, VX = alte Schwingfenster Holz VL-PU = alte Schwingfenster Kunststoff → ab Typenschild Z 073726 K09 (1988) VK = alte Klapp-Schwingfenster Holz → nicht für reine VK Klappfenster		
		Y21 VU 0,22					
	104	023 VL VX VG VL-PU	033 VL	043 VL VX VG	VU = Austauschfenster Schwingfunktion Kunststoff VKU = Austauschfenster Klapp-Schwingfunktion Kunststoff		
		Y23 <sup>1</sup> VU GPU X99 <sup>1</sup> 0,29	Y33 VU VKU 0,37	Y43 VU VKU 0,45			
	124		035 VL VK	045 VL VX VG VL-PU VK	065 VL VK	085 VL VX VG VL-PU VK	
			Y35 VU VKU 0,47	Y45 VU VKU 0,57	Y65 VU VKU 0,74	Y85 VU VKU 0,94	
	144			047 VL VX VG VL-PU	067 VL VK	087 VL VX VG VL-PU VK	107 VL VX VG VK
				Y47 VU VKU 0,68	Y67 VU VKU 0,89	Y87 VU VKU 1,13	Y97 VU VKU 1,37
	164					089 VL	109 VL
						Y89 VU 1,32	Y99 VU 1,59

Dieses Raster gibt Ihnen eine Übersicht zu den Austauschfenstern mit alten Fenstergrößen. Detaillierte Informationen zu VELUX Austauschfenstern inkl. passender Eindeckrahmen ab Seite 125

<sup>1</sup> Wird für die alte Fenstergröße 023 ein Klapp-Schwingfenster benötigt, bieten wir das Klapp-Schwingfenster GPU X99 an. Lieferzeit 10 Arbeitstage. Detailinformationen ab Seite 134

Blendrahmen-  
Außenmaße  
(BxH) in cm

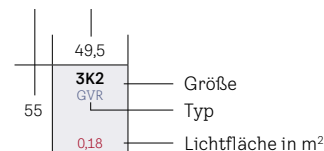

Automatische Produkte	1
Lichtlösungen	2
Dachfenster, Zubehör	3
Modernisierung, Austausch	4
Anschlussprodukte, Eindeckrahmen	5
Innerflügel	6
Bolläden, Insektenschutz, Markisen	7
Sonnen- und Insektenschutz	8
Flachdach-Lösungen	9
Tageslicht-Spot	10
RWA-Fenster, Zubehör	11
Services	12
Weitere Infos	13

## Fenster für historische Gebäude

Für unbeheizte Räume

cm	49,5
55	<b>3K2</b> GVR  0,18
80	<b>3K3</b> GVR  0,28

## Dachausstiege für Kalträume

cm	46	cm	54
61	GVK  0,22	83	<b>103</b> GVT  0,37

## Flachdach-Fenster<sup>3</sup> und Lichtkuppeln

cm	60	80	90	100	120	150	200
60	<b>060060</b> CFU CVU CFP CVP CFJ CVJ		<b>090060</b> CFU CVU CFJ CVJ				<b>200060</b> CFU CVU
80		<b>080080</b> CFU CVU CFP CVP CFJ CVJ				<b>150080</b> CFU CVU	
90	<b>060090</b> CFP CVP		<b>090090</b> CFU CVU CFP CVP CFJ CVJ		<b>120090</b> CFU CVU CFJ CVJ		
100				<b>100100</b> CFU CVU CFP CVP CXP CSP CFJ CVJ		<b>150100</b> CFJ CVJ CSJ CFU CVU	<b>200100</b> CFU CVU CFJ CVJ
120			<b>090120</b> CFP CVP CXP		<b>120120</b> CFU CVU CFP CVP CXP CSP CFJ CVJ CSJ	<b>150120</b> CFU CVU	
150				<b>100150</b> CFP CVP		<b>150150</b> CFP CVP CFJ CVJ CFU CVU	

<sup>3</sup>Maße des Dachausschnittes. Breite und Länge für CFU/CVU = angegebenes Maß + 1 cm

## Tageslicht-Spot

für geneigte Dächer <sup>2</sup>	cm	25	cm	35
	36	<b>OK10</b> TWR TLR	47	<b>OK14</b> TWR TLR
für flache Dächer <sup>2</sup>	cm	35	cm	35
	60	<b>OK14</b> TCR		

<sup>2</sup>Erforderliche Durchmesser des Deckenausschnittes innen für Größe OK10 = 30,5 cm; OK14 = 41,0 cm



1	Automatische Produkte
2	Lichtlösungen
3	Dachfenster, Zubehör
4	Modernisierung, Austausch
5	Anschlussprodukte, Eindeckrahmen
6	Innenlüfter
7	Böhliden, Wurzschütz, Markisen
8	Sonnen- und Insekten-schutz
9	Flachdach-Lösungen
10	Tageslicht-Spot
11	RWA-Fenster, Zubehör
12	Services
13	Weitere Infos

VELUX Deutschland GmbH  
Gazellenkamp 168  
22527 Hamburg

[velux.de](http://velux.de)

Mo – Do: 7:00 – 17:30 Uhr

Freitag: 7:00 – 17:00 Uhr

Händler

Telefon: 0800/3 24 24 04\*

E-Mail: [handel@velux.de](mailto:handel@velux.de)

Handwerker

Telefon: 0800/3 24 24 08\*

E-Mail: [handwerk@velux.de](mailto:handwerk@velux.de)

Baumärkte

Telefon: 0800/3 24 24 09\*

E-Mail: [baumarkt@velux.de](mailto:baumarkt@velux.de)

Blitz- und Express-Service

Telefon: 0800/3 24 24 01\*

E-Mail: [blitzundexpress@velux.de](mailto:blitzundexpress@velux.de)

Mo – Do: 7:00 – 17:30 Uhr

Freitag: 7:00 – 17:00 Uhr

Architekten

Telefon: 0800/3 24 24 07\*

E-Mail: [architektur@velux.de](mailto:architektur@velux.de)

Service für Privatkunden

Mo – Fr: 8:00 – 16:30 Uhr

Telefon: 0800/3 24 25 00\*

Technischer Kundendienst

[velux.de/kundendienst](http://velux.de/kundendienst)

Ersatzteil-Service

[velux.de/ersatzteile](http://velux.de/ersatzteile)

Service und Kontakt

[velux.de/kontakt](http://velux.de/kontakt)

\*Kostenlos aus deutschen Netzen